

Bedienungsanleitung
Instruction Manual
Instructions d'utilisation
Istruzioni per l'uso
Gebruiksaanwijzing
Bruksanvisning



Kat. Nr. 35.1103

Fig. 1

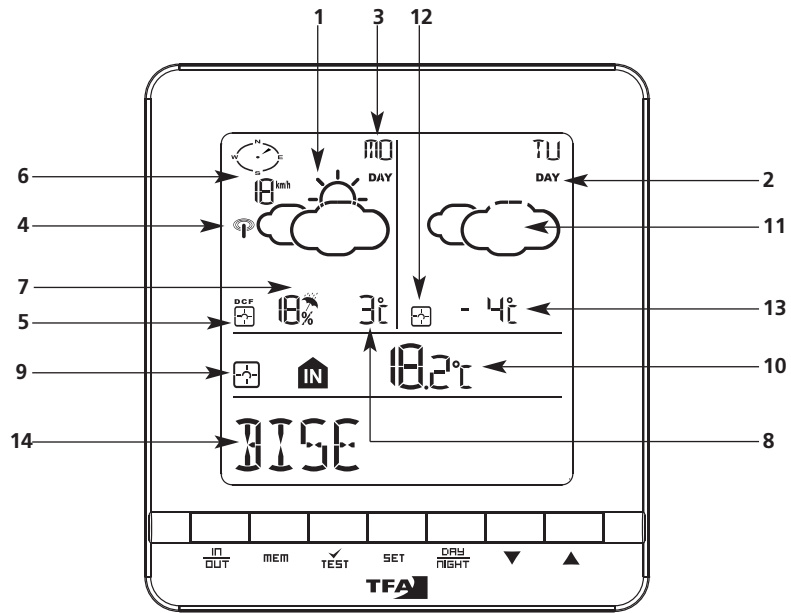
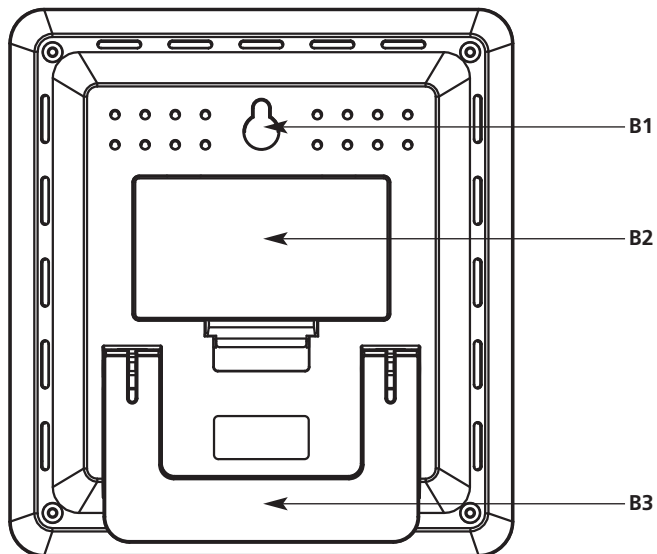

Fig. 2



Meteotime Easy – Wettercenter

D

1. Einführung

Das **Meteotime Easy Wettercenter** bietet Ihnen eine professionelle Wettervorhersage für den aktuellen Tag und den nächsten Tag. Die Wettervorhersagen werden von Meteorologen erstellt und durch die Zeitzeichen-Sender DCF77 in Deutschland und HBG in der Schweiz abgestrahlt und sind in fast ganz Europa empfangbar. Insgesamt ist der Empfangsbereich der Zeitzeichen-Sender in 90 meteorologische Regionen (470 Städte) aufgeteilt. Die gewünschte Stadt wird einfach ausgewählt und die jeweils aktuelle Wettervorhersage der Region wird auf dem Display dargestellt. Somit hat man jederzeit einen schnellen Überblick über den Wetterverlauf der nächsten beiden Tage. Die Aktualisierung der Wetterdaten erfolgt täglich.

Diese Wetterstation ermöglicht es, unbefristet und ohne weitere Kosten Wetterdaten des privaten Anbieters Meteotime über das DCF oder HGB-Zeitsignal zu empfangen. Der Versand und die Richtigkeit der übertragenen Daten obliegt Meteotime.

Bitte lesen Sie diese Bedienungsanleitung sorgfältig und komplett vor der ersten Inbetriebnahme, um Funktionsstörungen und Fehlbedienungen zu vermeiden. Bewahren Sie die Anleitung zum Nachschlagen auf.

1.1 Inhalt

- Basisstation
- Außensender
- Gebrauchsanweisung

1.2 Funktionen

- Aktuelle Profi-Wettervorhersage (Tag/Nacht) mit voraussichtlichen Höchst- und Tiefsttemperaturen für 90 Wetterregionen in Europa
- Tägliche Übertragung über Funkuhr-Signal (DCF)
- Textdisplay bei kritischen Wettersituationen
- Regenwahrscheinlichkeit
- Windstärke und Windrichtung
- Sonnenauf- und -untergangszeit
- Außentemperatur über Sender
- Innentemperatur
- Funkuhr mit Datum
- Zum Aufstellen oder an die Wand hängen

2. Bestandteile

2.1 Basisstation (Empfänger) Fig. 1

LCD-Anzeige

1. Wetterprognose heute
2. Tag/Nacht
3. Wochentag
4. Empfangsindikator für Zeitzeichen-Sender
5. Empfangsindikator für Wetterdaten heute
6. Windrichtung, Windstärke heute
7. Regenwahrscheinlichkeit heute
8. Temperatur maximal (Tag) / minimal (Nacht) heute
9. Empfangsindikator für Meteotime-Signal

Meteotime Easy – Wettercenter

10. Temperatur innen/außen
11. Tag 2 Wetterprognose
12. Tag 2 Empfangsindikator für Wetterdaten
13. Tag 2 Temperatur maximal (Tag) / minimal (Nacht)
14. Informationsfenster
Uhrzeit + Datum
Stadt
Sonnenauf-/untergang
Kritische Wetterlagen

Tastenbedienung

SET

- Auswahl der Stadt ↔ Zeit + Datum ↔ Sonnenaufgang & Sonnenuntergang
- Halten Sie [SET] für 3 Sekunden gedrückt, um folgende Einstellung auszuwählen <1> Land, <2> Zeitzone, <3> Sprache, <4> Kontrast des LCD Displays

DAY/NIGHT

- Informationen über kritische Wetterlagen ↔ Wechsel der Vorhersage von Tag auf Nacht



- Erhöhen des Wertes während der Einstellung
- Eine der voreingestellten Städte auswählen



- Verringerung des Wertes während der Einstellung
- Eine der voreingestellten Städte auswählen

MEM

- Anzeige der maximalen- / und minimalen gemessenen Temperatur
- Halten Sie [MEM] für 3 Sekunden gedrückt, um den Max. und Min. Speicher zu löschen

TEST √

- Suche nach dem geeigneten Standort der Wetterstation mit einem guten Empfang
- Hinzufügen einer Stadt in Ihre persönliche Speicherliste oder entfernen einer Stadt aus Ihrer persönlichen Speicherliste
- Bearbeitung des Städtenamens

IN/OUT

- Wechsel der Anzeige zwischen Innen-Thermometer ↔ Außen-Thermometer
- Halten Sie [In/Out] für 3 Sekunden gedrückt, um nach dem Signal des Außensensors zu suchen

Gehäuse Fig. 2

- B1: Wandaufhängung
B2: Batteriefach
B3: Ständer (ausklappbar)

2.2. Sender Fig. 3

- C1: Übertragungsanzeige LED
C2: Halter für Wandaufhängung
C3: Batteriefach

D

Meteotime Easy – Wettercenter

D

3. Inbetriebnahme

3.1 Batterie einlegen

- Öffnen Sie das Batteriefach von Sender (verschraubt) und Empfänger und legen Sie die Geräte in einem Abstand von ca. 1,5 Metern voneinander auf einen Tisch. Vermeiden Sie die Nähe zu möglichen Störquellen (elektronische Geräte und Funkanlagen).
- Legen Sie die beigefügten Batterien (2 x 1,5 V AA) in das Batteriefach vom Sender unmittelbar danach (2 x 1,5 V AA) in die Basisstation. Achten Sie auf die richtige Polarität beim Einlegen der Batterien.

3.2 Empfang der Uhrzeit

- Nach dem Einlegen der Batterien erscheinen die Uhrzeit und das Datum innerhalb weniger Minuten. Empfangsindikator für Zeitzeichen-Sender:
 Symbol blinkt → Erstempfang von Datum und Uhrzeit
 Symbol eingeschaltet → Uhrzeit und Datum sind aktuell
 Symbol ausgeschaltet → Uhrzeit und Datum wurden nicht aktualisiert

3.3 Empfang des Außensenders

- Nach Empfang der Uhrzeit werden die Messdaten des Außensenders an die Basisstation übertragen und das Suchsignal blinkt . Drücken Sie gegebenenfalls [IN/OUT], um auf die Anzeige der Außentemperatur zu wechseln.
- Werden die Außenwerte nicht empfangen, erscheint „ -- °C“ auf dem Display. Prüfen Sie die Batterien und starten Sie einen weiteren Versuch. Beseitigen Sie eventuelle Störquellen.
- Sie können die Initialisierung auch manuell starten: Halten Sie [IN/OUT] für 3 Sekunden gedrückt, bis das Suchsignal blinkt . Dann drücken Sie die „RESET“ Taste im Batteriefach des Senders mit einem spitzen Gegenstand, um die Messwerte manuell zu übertragen (z.B.: zum Testen oder bei Verlust des Senders).
- Wurde das Signal wieder empfangen, erscheint das Außensignal .

3.4 Empfang der Wetterdaten

- Die Übermittlung des sehr großen Datenumfangs der Vorhersagen dauert wesentlich länger: **Um alle Daten komplett zu empfangen, braucht die Station nach der Inbetriebnahme mindestens 24 Stunden.**
Empfangsindikator für Wetterdaten:
Symbol → Wetterdaten unvollständig
Symbol → Wetterdaten komplett empfangen

3.5 Auswahl des Aufstellortes

- Ähnlich wie beim Mobiltelefonnetz oder Radio/TV-Funkempfang, kann es auch bei Funkuhrempfängern vorkommen, dass der Empfang nicht immer und überall ausreichend ist. Hier ein paar Hinweise, die Sie beachten sollten, damit Ihr Gerät einwandfrei arbeitet.

3.5.1 Empfangstest

- Der Standort der Wetterstation ist sehr wichtig. Deshalb hat sie eine neuartige Testfunktion, die es erlaubt, nach der Inbetriebnahme die Empfangsqualität in Ihrer Umgebung auszuloten und das Gerät an einem Ort zu platzieren, wo bestmögliche Konditionen herrschen.
- Schalten Sie während des Tests in dem Raum, in dem Sie die Station aufstellen möchten, alle potenziellen Störquellen (z. B. Fernsehgerät) ein!
- Stellen Sie das Gerät an den von Ihnen bevorzugten Ort in der gewünschten Ausrichtung, aber immer mindestens einen Meter von der möglichen Störquelle entfernt, auf.

Meteotime Easy – Wettercenter

(D)

- Drücken Sie die [TEST √]-Taste zur Aktivierung des Tests, ob Wetterdaten empfangen werden. Auf dem Display wird der Schriftzug **EMPF.TEST** dargestellt. Der Empfangsindikator für die Wetterdaten zeigt die Qualität des Empfangs an. Der Empfang ist gut, wenn der Indikator  blinkt, andernfalls muss ein neuer Platz für die Wetterstation gesucht werden.
- Der Empfangstest wird entweder nach ca. 1 Minute automatisch oder durch die Betätigung der [TEST √]-Taste beendet.

3.5.2 Störfaktoren

Störungen können wie bei einem Radiosender auftreten und sind allem auf folgende Einflüsse zurückzuführen:

- In Gebäuden mit viel Beton, Metallteilen und elektrischen Anlagen können Empfangsprobleme auftreten (z. B. Einkaufszentren).
- Elektrische Geräte wie Fernseher, Computer, Haushaltsapparate etc. oder Transformatoren, Überlandleitungen, Funksender und Eisenbahnen sind mögliche Störquellen.
- Atmosphärische Einflüsse und geographische Gegebenheiten können die Ausbreitung der Radiowellen beeinträchtigen.
- Weit entfernte Gebiete wie zum Beispiel Südtalien oder Nord-Skandinavien können ohne Empfang sein.
- In sämtlichen Regionen können so genannte „Funklöcher“ auftreten, die einen Empfang unmöglich machen.
- Schwache Batterien im Gerät vermindern die Empfangsqualität.

3.6 Einstellung der Zeitzone, Sprache und Kontrast

- Nach dem Einlegen der Batterien sucht die Wetterstation automatisch nach dem Funksignal der Uhrzeit sowie nach dem Meteotime-Signal (**SUCHE SIG.**). Nach erfolgreichem Empfang des Meteotime Signals zeigt das Display im Informationsfenster **LAND EINST.** an.
- Drücken Sie [SET] erneut, das Informationsfenster zeigt **ZONE + 00 H** an. Durch das Drücken der [▲] oder [▼] Taste können Sie jetzt die Zeitzone anpassen.

Hinweis!

Die über die Zeitzeichensender DCF bzw. HBG empfangene Uhrzeit entspricht der mitteleuropäischen Zeit (MEZ, MESZ). Die Einstellung der Zeitzone ist somit nur für abweichende Zeitzonen (z. B. in Portugal oder Großbritannien) erforderlich.

- Drücken Sie [SET] erneut, wird die Sprache in dem Informationsfenster angezeigt. Wählen Sie mit der [▲] oder [▼] Taste die gewünschte Sprache aus. Sie können aus sieben Spracheinstellungen wählen: Deutsch, Englisch, Spanisch, Französisch, Italienisch, Niederländisch, Schwedisch.
- Drücken Sie [SET] erneut, zeigt das Informationsfenster **KONTRAST** an. Passen Sie mit der [▲] oder [▼] Taste den LCD Kontrastlevel an.
- Drücken Sie [SET], um die Einstellung zu verlassen und **EINST.VORG.** erscheint im Informationsfenster.

ACHTUNG: Der Einstellungs-Modus wird automatisch nach 60 Sekunden beendet, wenn innerhalb dieser Zeit keine Einstellungen vorgenommen werden.

3.7 Auswahl des Landes und der Stadt/Städte

- Halten Sie [SET] für 3 Sekunden gedrückt. Das Informationsfenster zeigt **LAND EINST.** an.
- Drücken Sie nun die [▲] oder [▼] Taste, um das gewünschte Land auszuwählen. Beispiel: Sie haben das Land **D/GER** (Deutschland) ausgewählt.
- Drücken Sie [SET], um das Land zu bestätigen. Das Informationsfenster zeigt nun **STADTEINST.** an.
- Wählen Sie mit [▲] oder [▼] die entsprechende Stadt des Landes aus, zum Beispiel **FRANKFURT.M** (Frankfurt am Main).

Meteotime Easy – Wettercenter

(D)

- Wenn Sie 'Frankfurt am Main' auswählen möchten, drücken Sie [TEST √] zur Bestätigung. Ein √ wird oberhalb der von Ihnen ausgewählten Stadt angezeigt und 'Frankfurt am Main' wird in Ihrer Speicherliste gespeichert.
- Wählen Sie mit [▲] oder [▼], wenn gewünscht, weitere Städte aus und drücken Sie zur Bestätigung jeweils auf [TEST √]. Sie können maximal FÜNF Städte in Ihrer persönlichen Speicherliste speichern, dann erscheint **SPEICHER.V** in dem Informationsfenster.
- Drücken Sie [TEST √] um den √ wieder zu entfernen und die jeweilige Stadt aus Ihrer Speicherliste zu löschen.
- Drücken Sie [SET], um die Einstellung zu verlassen und **EINST.VORG** erscheint im Informationsfenster.

ACHTUNG: Wenn Sie nach dem Einlegen der Batterien die Einstellung der Stadt übersprungen haben, wird automatisch Frankfurt am Main eingestellt.

4. Bedienung

4.1 Wechsel von Stadt ↔ Sonnenaufgang & Sonnenuntergang ↔ Zeit & Datum

- Drücken Sie [SET], um von der Anzeige der Stadt zur Zeit des Sonnenaufgangs und Sonnenuntergangs ODER um zur aktuellen Uhrzeit und Datum Ihrer ausgewählten Stadt zu wechseln.

FRANKFURT.M ←[SET]→ ^{SUNRISE} 6:19 ^{SUNSET} 19:38 ←[SET]→ 14:23 26^D 5^M

4.2 Wechsel von Innen / Außentemperatur

- Drücken Sie [IN/OUT], um die Anzeige der Innen- und Außentemperatur zu wechseln.

 12.7°C ← [IN/OUT] →  3.2°C

- Drücken Sie [MEM], um die gespeicherte maximale und minimale Temperatur zu lesen.
- Halten Sie [MEM] gedrückt, um den Speicher der maximalen und minimalen Temperatur zu löschen.

4.3 Wechsel von Wetterinformationen für den Tag ↔ Wetterinformationen für die Nacht

- Basierend auf den Zeiten des Sonnenauf- und -untergangs wechselt die Wetterstation automatisch von den Wetterinformationen für den TAG zu den Wetterinformationen der NACHT. Nach der Sonnenaufgangszeit zeigt die Wetterstation das Tageswetter an und nach der Sonnenuntergangszeit das Nachtwetter.
- Wird aktuell das Nachtwetter angezeigt, können Sie durch Drücken der [DAY/NIGHT] Taste auf das Tageswetter wechseln (10 Sekunden Anzeige) und umgekehrt.

4.4 Anzeige von mehreren Städten

- Haben Sie mehrere Städte in Ihrer Wunschliste ausgewählt, z.B. Frankfurt am Main, Köln und Münster, können Sie im Anzeigemodus der Stadt durch Drücken der [▲] oder [▼] Taste die entsprechenden Informationen betrachten. (Drücken Sie gegebenenfalls [SET] um in den Anzeigemodus der Stadt zu gelangen)

FRANKFURT.M ←[▲/▼]→ KÖLN ←[▲/▼]→ MÜNSTER

- Durch die Auswahl einer anderen Stadt werden die entsprechenden Zeiten des Sonnenauf- und untergangs sowie die Wetterinformationen angezeigt.

Meteotime Easy – Wettercenter

4.5 Personalisierter Standortname

- Halten Sie [SET] für 3 Sekunden gedrückt. Das Informationsfenster zeigt **LAND EINST.** an. Drücken Sie nun die [▲] oder [▼] Taste um das gewünschte Land auszuwählen. Beispiel: Sie haben das Land **Ü/GER** (Deutschland) ausgewählt.
- Drücken Sie [SET], um das Land zu bestätigen. Das Informationsfenster zeigt nun **STADT. EINST.** an.
- Wählen Sie mit [▲] oder [▼] die entsprechende Stadt des Landes aus, zum Beispiel **FRANK-FURT** für 'Frankfurt am Main'. Sie möchten nun eine Stadt eingeben, welche in der Nähe von Frankfurt am Main liegt.
- Drücken Sie die [MEM] Taste: ein Cursor blinkt nun an der ersten Position im Informationsfenster.
- Wenden Sie nun folgende Eingabebefehle an:

TASTE	Funktion
'▲' oder '▼' SET	Auswahl eines Buchstabens <1> Bestätigung des ausgewählten Buchstabens, weiter zur nächsten Position. ODER <2> Wenn Sie keinem Buchstaben eingegeben haben (der Cursor blinkt auf der letzten Position), bestätigen Sie die Eingabe und Ihr Standort wird mit dieser Eingabe in die Speicherliste aufgenommen.
TEST	Eine Cursor-Position zurück im Eingabeprozess

** Die Stadt, welche von Ihnen ausgewählt wurde, um Ihren persönlichen Standort einzugeben, bleibt dennoch unter deren Namen in der Liste gespeichert.

- Drücken Sie [SET] zur Bestätigung Ihrer Eingabe und zum Verlassen der Einstellung

4.6 Informationen über kritische Wetterlagen

- Das Meteotime Wettersignal beinhaltet Informationen zu kritischen Wetterlagen für den heutigen und kommenden Tag, wie Windböen, Eisregen, starker Sturm, Gewitter, starke UV-Strahlung, dichter Nebel etc.
- Ein Alarmzeichen erscheint an dem jeweiligen Tag, an welchem kritische Wetterlagen bekannt sind.
- Es können auch mehr als eine kritische Wetterlage innerhalb der zwei Tage vorkommen. Drücken Sie [DAY/NIGHT], um die einzelnen kritischen Wetterlagen nacheinander zu lesen. Das Alarmzeichen blinkt in jenem Vorhersage-Tag, für welchen Sie die kritische Wetterlage lesen.
- Drücken Sie [SET] um zur Anzeige der **STADT ↔ SONNENAUFGANG & SONNENUNTERGANG ↔ ZEIT & DATUM** zurückzukehren.
- Wird keine Taste gedrückt, schaltet die Anzeige zwischen den Informationen zur kritischen Wetterlage automatisch hin und her, damit Sie diese wahrnehmen können.

5. Aufstellen des Senders

- Suchen Sie sich einen schattigen, niederschlagsgeschützten Platz für den Sender aus. (Direkte Sonneneinstrahlung verfälscht die Messwerte und ständige Nässe belastet die elektronischen Bauteile unnötig).
- Prüfen Sie, ob eine Übertragung der Messwerte vom Sender am gewünschten Aufstellort zur Basisstation stattfindet (Reichweite Freifeld ca. 30 Meter, bei massiven Wänden, insbesondere mit Metallteilen kann sich die Sendereichweite erheblich reduzieren).
- Suchen Sie sich gegebenenfalls einen neuen Aufstellort für Sender und/oder Empfänger.
- Ist die Übertragung erfolgreich können Sie den Sender an der Aufhängeöse befestigen.

Meteotime Easy – Wettercenter

6. Sicherheitshinweise und Haftungsausschluss

- Diese Wetterstation ist für den Privatgebrauch als Indikator für das künftige Wetter vorgesehen. Die Voraussagen dieses Gerätes sind als Orientierungswerte zu sehen und stellen keine absolut genaue Voraussage dar.
- Der Hersteller bzw. Verkäufer dieser Wetterstation übernimmt keine Verantwortung für inkorrekte Werte und die Folgen, die sich daraus ergeben können.
- Diese Wetterstation ist nicht für medizinische Zwecke oder für die Information der Öffentlichkeit geeignet.
- Der Hersteller bzw. Verkäufer hat keinen Einfluss auf die übertragenen Wetterdaten und -prognosen.
- Die Verwendbarkeit dieser Wetterstation hängt von der Betriebsbereitschaft der Übertragungsmedien ab, auf die der Hersteller bzw. Verkäufer keinen Einfluss hat. Ausfälle der Übertragungsmedien sind nicht ausgeschlossen.
- Dieses Gerät ist kein Spielzeug und enthält zerbrechliche und kleine Teile. Stellen Sie es so auf, dass es nicht von Kindern erreicht werden kann.
- Unsachgemäße Behandlung oder nicht autorisiertes Öffnen des Gerätes führt zum Verlust der Garantie.
- Diese Anleitung darf ohne schriftliche Genehmigung durch TFA Dostmann – auch nicht auszugsweise – vervielfältigt werden.

7. Batteriewechsel

- Verwenden Sie Alkaline Batterien. Vergewissern Sie sich, dass die Batterien polrichtig eingelegt sind. Schwache Batterien sollten möglichst schnell ausgetauscht werden, um ein Auslaufen der Batterien zu vermeiden. Batterien enthalten gesundheitsschädliche Säuren. Beim Hantieren mit ausgelaufenen Batterien beschichtete Handschuhe und Schutzbrille tragen!

Gerät nicht im Hausmüll entsorgen!

Elektronische Geräte sind entsprechend der Richtlinie über Elektro- und Elektronik-Altgeräte über die örtlichen Sammelstellen für Elektronik-Altgeräte zu entsorgen!

Batterieverordnung beachten!

Nach der Batterieverordnung sind Sie verpflichtet, verbrauchte oder defekte Batterien und Akkus an uns zurückzusenden oder an örtliche Geschäfte oder Batterie-Sammelstellen zurückzugeben.

Batterien und Akkus gehören nicht in den Hausmüll!



8. Technische Daten

Messbereich Temperatur:

Innen: -5 °C bis 50 °C
Außen: -20 °C bis 60 °C

Auflösung Temperatur:

0,1 °C

Genauigkeit Temperatur:

±1 °C

Übertragungsfrequenz:

433 MHz

Übertragungreichweite:

Maximum 30 Meter (Freie Fläche)

Batterien (nicht inklusive)

Basisstation:

2 x AA 1,5V LR6 Alkaline

Sender:

2 x AA 1,5V LR6 Alkaline

Meteotime Easy – Weather Forecast Center



1. Introduction

The **Meteotime Easy Weather Forecast Center** provides a professional weather forecast for the current and the next day. The weather forecasts are made by professional meteorologists and are sent out with the radio-time signal generator DCF77 in Germany and HGB in Switzerland and can be received in almost all of Europe. The reception area for the radio-time signal generator is divided into a total of 90 meteorological regions (470 cities). The desired city is simply selected and the respectively current weather forecast for the region is shown on the display. This gives you a quick overview of the weather situation for the following two days at any time. Updating the weather data is done every day.

This weather station allows the reception of weather data of the private provider Meteotime via DCF or HGB signal without time limit and additional costs.

Meteotime is responsible for the dispatch and the correctness of the transmitted data.

Please read the operating instructions carefully and completely before using for the first time, to prevent function errors and incorrect operation. Keep the instructions handy for consulting.

1.1 Content

- Display Station
- Sensor
- Manual

1.2 Features

- Professional weather forecast (day/night) with expected highest and lowest temperatures for 90 meteorological regions in Europe
- Daily transmission via DCF signal
- Text display for critical weather situations
- Rain probability
- Wind velocity and direction
- Time for sun rising and setting
- Outdoor temperature via transmitter
- Indoor temperature
- Radio controlled clock with date
- For wall mounting or table standing

2. Elements

2.1 Receiver (Display unit) Fig. 1

Display

1. Weather forecast today
2. Day/night
3. Weekday
4. Time reception signal
5. Reception indicator for weather data today
6. Wind direction and strength today
7. Probability of rain today
8. Maximum temperature (today)/ Minimum temperature (tonight)
9. Reception indicator for Meteotime signal

Meteotime Easy – Weather Forecast Center



10. Temperature indoor/outdoor
11. Day 2: Weather forecast
12. Day 2: Reception indicator for weather data
13. Day 2: Maximum temperature (day)/ Minimum temperature (night)
14. Information window
 - Clock with date
 - City
 - Sun rising and setting
 - Critical weather situations

Buttons

SET

- Selected City ↔ Time + Date ↔ Sunrise + Sunset
- Press and hold [SET] for 3 second to select your <1> Country, <2> Time Zone, <3> Language, <4> Contrast of the LCD display

DAY/NIGHT

- Critical Weather Information ↔ Day/Night Weather Status Change



- Increase the value during setting
- Choose one of the pre-selected cities



- Decrease the value during setting
- Choose one of the pre-selected cities

MEM

- Displays the maximum and minimum measured temperature in record
- Press and hold for 3 second to clear all the Max. and Min. record

TEST ✓

- Find the place for the device which has a good reception
- Add your desired city into your personal list or remove a city out of your personal list
- Edit your home town

IN/OUT

- Switch to read indoor thermometer ↔ outdoor thermometer
- Press and hold for 3 seconds to search for the outdoor sensor

Housing Fig. 2

- B1: Wall mount hole
- B2: Battery compartment
- B3: Foldout stand

2.2. Sensor unit (Transmitter) Fig. 3

- C1: Transmission indication LED
- C2: Wall mount hole
- C3: Battery compartment

Meteotime Easy – Weather Forecast Center

3. Getting started

3.1 Insert battery

- Open the battery compartment of the transmitter (screwed) and the display unit and place both instruments on a desk with a distance of approximately 1.5 meter. Check that no other electronic devices are close.
- Insert the batteries (2 x 1.5 V AA) first into the battery compartment of the transmitter and immediately afterwards in the display unit (2 x 1.5 V AA), observing the correct polarity.

3.2 Reception of time

- The time and date appear within a few minutes.
Reception indicator for radio-time signal generator:
 - ☰ Symbol flashing → Initial reception of date and time
 - ☰ Symbol on → Time and date are current
 - ☰ Symbol off → Time and date have not been updated

3.3 Reception of outdoor temperature

- After the reception of time the display unit automatically starts scanning the signal of the transmitter and the reception signal is flashing ☰. Press [IN/OUT] in case of changing to outdoor temperature display.
- If the reception of outdoor values fails, “☰ - - °C” appears on the display. Check the batteries and try it again. Check if there is any source of interference.
- Manual initialization can be helpful. Press [IN/OUT] button for 3 seconds, until the reception signal is flashing ☰. Press “RESET” button in the battery compartment of the transmitter with a pointed object to transmit outdoor values to the main unit manually e.g. for testing or when the transmitter signal got lost.
- The signal ☰ appears when the signal is received successfully.

3.4 Reception of weather data

- The transfer of larger quantities of data for the forecast takes much longer: **In order to receive all data, the station requires 24 hours after start-up.**
Reception indicator for weather data
 - ☰ Symbol → Weather data completely received
 - ☐ Symbol → Weather data incomplete

3.5 Choosing the installation location

- Similar to a mobile telephone network or radio/TV reception, the reception of the radio-time receiver may not be perfect in all locations. Just a couple of notes to make sure that your device works with no problems.

3.5.1 Reception test

- The location of the weather station is very important. This is the reason for the new test function that allows the quality of reception to be checked in the surrounding area and to position the device in a location that has the best possible conditions.
- Switch on all potential sources of interference (e.g. television) in the area where you want to install the station during the test!
- Position the device in the location, oriented as you prefer, but at least one meter from the possible source of interference.
- Press the [TEST √] button to activate the test for the reception of weather data. The text **SCAN** is shown on the display. The reception indicator for the weather data shows the quality of reception.

Meteotime Easy – Weather Forecast Center

The reception is good if the indicator ☰ is flashing, otherwise a new location must be found for installing the weather station.

- The reception test is either ended after approx. 1 minute automatically or by actuating the [TEST √] button.

3.5.2 Possible sources of interference

Interferences as with a radio transmitter can occur and could be caused by the following influences:

- In buildings with a lot of concrete, metal parts and electrical systems, reception problems can occur (e.g. malls).
- Electrical devices such as television, computer, house-hold devices, etc. or transformers, land lines, radio transmitters and railways are possible direct sources of interference.
- Atmospheric influences and geographical features (mountains, etc.) can affect the propagation of the radio waves.
- The distance from the transmitter does also influence the reception. Areas such as Southern Italy or Northern Scandinavia are also critical areas because of the great distances from the transmitter.
- In all regions, so-called “dead spots” can occur making reception impossible.
- Weak batteries in the device decrease the quality of reception.

3.6 Set time zone, language and contrast

- After installing the batteries the weather station is searching automatically for the time signal and Meteotime reception signal (SUCHE SIG./ SEARCH SIG). If the Meteotime signal is received successfully, in the information window **LAND EINST. / COUNTRY** is shown.
- Press [SET] again, then **ZONE + 00 H** is shown in the information window, press [▲] or [▼] key to adjust the time zone.

Note!

The time received from the radio-time signal generator DCF or HBG is Central European Time (CET, CEST). Setting the time zone is therefore only required for other time zones (e.g. in Portugal or Great Britain).

- Press [SET] again, then the language will be shown in the information window, press [▲] or [▼] key to select your desired language. There are seven languages for selection, German, English, Spanish, French, Italian, Dutch, Swedish.
- Press [SET] again, then **CONTRAST** is shown in the information window, press [▲] or [▼] key to adjust the LCD contrast level.
- Press [SET] again and **EXIT** will be shown in the information window. After 4 seconds, it will go automatically to the City-Date-Time Mode.

REMARK: If you do not have any selection into the setup mode up to 60 seconds, it will automatically exit the setup mode.

3.7 Select the country and city/cities

- Press and hold [SET] for 3 seconds, **COUNTRY** is shown in the information window.
- Press [▲] or [▼] key to select the country. For example, you have selected the country name **D/GER** (Germany). Press [SET] key to confirm the country, and then the information window will show **CITY**.
- Press [▲] or [▼] key to select the city, and the city name will be shown in the information window, for example **FRANKFURT.M** (Frankfurt-on- Main).
- If the city **FRANKFURT.M** is your selection, then press [TEST √] key to confirm. A √ will be shown on top of your selected city, and ‘Frankfurt-on- Main’ will be stored into your personal memory list.

Meteotime Easy – Weather Forecast Center

- Then, you are able to press [▲] or [▼] key to select more cities, and then press [TEST √] key to confirm. You are able to select maximum 5 cities to display. If you want to add more cities, then **MEMFULL** will be shown in the information window.
- Press [TEST √] key to remove the √, and this city is removed out of your list of preference cities you have selected.
- Press [SET] key to quit, and **EXIT** will be shown in the information window.

REMARK: If you haven't chosen a city in the first time you power up the unit, the product will default select Frankfurt am Main as your selected city.

4. How to operate

4.1 Switch CITY ↔ SUNRISE & SUNSET TIME ↔ TIME & DATE

- Press [SET] to switch from the display of the City to Sunrise & Sunset time or Time & Date for your selected city.

FRANKFURT.M ←[SET]→ ^{SUNRISE} 6:19 ^{SUNSET} 19:38 ←[SET]→ 14:23 26° 5^M

4.2 Switch INDOOR / OUTDOOR TEMPERATURE READING

- Press [IN/OUT] keys to switch the reading of indoor or outdoor temperature reading.

🏠 12.7°C ←[IN/OUT]→ 🏠 3.2°C

- Press [MEM] key to read the record of the maximum and minimum temperature
- Press and hold [MEM] key to CLEAR the record of the maximum and minimum temperature

4.3 Switch DAY WEATHER INFORMATION ↔ NIGHT WEATHER INFORMATION

- The unit is preset to show DAY-WEATHER after sunrise time, and NIGHT-WEATHER after sunset time. If the NIGHT-WEATHER is currently shown, the user can press the [DAY/NIGHT] button to see the DAY-Weather (for 10-second period) or vice versa.

4.4 Display of more cities

- If you have selected more than one city, for example Frankfurt am Main, Köln and Münster in your desired city list, then you are able to press [▲] or [▼] key when the information window shows the CITY NAME (Press [SET] until it displays the city name).

FRANKFURT.M ←[▲/▼]→ KÖLN ←[▲/▼]→ MÜNSTER

- When you selected another city, the sunrise and sunset time and weather information will be of this selected city.

4.5 How to personalize a city name

- Press and hold [SET] for 3 seconds. In the information window, **COUNTRY** is shown, and then press [▲] or [▼] key to select the country, for example: **D/GER** for Germany.
- Press [SET] key to confirm the Country and the information window will show **CITY**.
- Then, press [▲] or [▼] key to select the city, and the city name will be shown in the information window such as **FRANKFURT.M**, and you would like to enter a new city name which is near the region of Frankfurt am Main.
- Press [MEM] key; a cursor flashes on the first position of the information window.

Meteotime Easy – Weather Forecast Center

- Use the following keys for data entry:

KEY	Function
'▲' or '▼' SET	Selection of a letter <1> Accept the selected letter and jumps to the next position. OR <2> If you have not entered any letter (in other words, if only the cursor is flashing at the last position), confirm the entry with this key and your place will also be included in the memory with immediate effect.
TEST	One position back in the data entry process

** The place that you have selected to enter your own description will still exist under its own name.

- Press [SET] key to confirm and exit

4.6 Critical weather information

- The Meteotime weather signal contains critical weather information such as gust, frozen rain, heavy snow, thunder, strong UV, dense fog etc. for today and the coming day.
- A critical weather alert signal **⚠** will be turned on in case that day has critical weather that the user must know.
- Sometimes there is more than one critical weather information in the 2-days. Press [DAY/NIGHT] key to read the critical weather information one by one. The special icon of the day will flash when you read the information.
- Press [SET] key to go back to the display of **CITY ↔ SUNRISE & SUNSET TIME ↔ TIME & DATE**.
- If no key is pressed, the critical weather information will toggle to make sure you are aware of the critical weather details.

5. Positioning of transmitter

- Choose a shady and dry position for the transmitter. (Direct sunshine falsifies the measurement and continuous humidity strains the electronic components needlessly)
- Check the transmission of the signal from the transmitter to the display unit (transmission range 30 m free field). Within ferro-concrete rooms (basements, superstructures), the received signal is naturally weakened.
- If necessary choose another position for transmitter and/or display unit.
- Fix the transmitter by using the wall mount hole.

6. Intended usage, exclusion of warranty, and safety information

- This weather station is intended for private usage as an indicator for future weather. The forecasts of this device are to be used as orientation values and do not represent absolute, precise forecasts.
- The manufacturer or distributor of this weather station assumes no responsibility for incorrect values or any results that may occur because of these values.
- The weather station is not intended for medical purposes or for the information to the public.
- The manufacturer or distributor has no influence on the transferred weather data or forecasts.
- The capabilities of the weather station depend on the operational functionality of the transmission media, which the manufacturer or distributor has no influence on. Failures in the transmission media cannot be ruled out.
- This device is not a toy and contains breakable and small parts. Install the device out of the reach of children.
- Improper handling or unauthorized opening of the device voids the guarantee.
- These instructions are not to be reproduced in whole or in part without the written authorization of TFA Dostmann.

Meteotime Easy – Weather Forecast Center



7. Battery replacement

- Use alkaline batteries only. Observe correct polarity. Low batteries should be changed soon to avoid the damage resulting from a leaking battery. Batteries contain harmful acids. Wear protective glasses and gloves when handling with leaked batteries.

Do not dispose off the device as part of household garbage!

Electronic devices are to be disposed of in accordance with the guidelines concerning electrical and electronic devices via the local collecting point for old electronic devices!



Observe battery regulations

According to the regulations pertaining to batteries, you are required to send used or defective batteries back to us or to hand them in to the respective local business or battery collection point. Batteries do not belong in the household waste!

8. Technical specifications

Measuring range:

Temperature indoor: -5 °C to 50 °C
 outdoor: -20 °C to 60 °C

Temperature resolution: 0.1 °C

Temperature accuracy: ± 1 °C

RF Transmission frequency: 433 MHz

RF Transmission range: Maximum 30 meters (open area)

Batteries (not included)

Display unit: 2 x AA 1.5V LR6 Alkaline

Transmitter: 2 x AA 1.5V LR6 Alkaline

Meteotime Easy – Centre info météo



1. Introduction

La **Station Meteotime Easy** vous offre des prévisions météo professionnelles du jour en cours et suivant. Les prévisions météo sont effectuées par des professionnels et sont envoyées vers la station en même temps que le signal horaire DCF77, émis depuis l'Allemagne et le HGB en Suisse, pour une réception à travers toute l'Europe. Les zones de réception du signal horaire sont divisées en 90 régions météo (470 cités). Votre cité est sélectionnée très simplement, et les prévisions météo de la région s'afficheront à l'écran. Vous consultez alors à votre guise le bulletin météo en un coup d'œil pour le jour en cours et le jour à venir. La mise à jour des données météo se fait quotidiennement.

Avec cette station météo il est possible de recevoir des dates météo du service privé Meteotime par signal DCF ou HGB non limités et sans frais additionnels.

L'envoi et la justesse des dates transmises incombent à Meteotime.

Nous vous invitons à lire attentivement le manuel d'utilisation avant toute mise en oeuvre de la station météo. Gardez-le à portée de main pour consultation ultérieure.

1.1 Composants

- Station de base
- Émetteur
- Mode d'emploi

1.2 Fonctions

- Prévisions météo professionnels (jour/nuit) avec températures max/min prévus pour 90 régions météo en Europe
- Transmission journalière via signal DCF
- Situations météo critiques en forme de texte
- Probabilité de pluie
- Vitesse et direction de vent
- Heure de lever et coucher du soleil
- Température extérieure par émetteur
- Température intérieure
- Horloge radio pilotée avec date

2. Éléments

2.1 Station base (récepteur) Fig. 1

Affichage à CL

- Prévision météo aujourd'hui
- Jour/nuit
- Jour de la semaine
- Icône de réception du signal horaire
- Indicateur de réception des données météo aujourd'hui
- Direction et vitesse du vent aujourd'hui
- Probabilité de pluie aujourd'hui
- Température maximale (jour)/minimale (nuit)
- Indicateur de réception du signal Meteotime
- Température intérieure/extérieure
- Prévision météo du jour suivant

Meteotime Easy – Centre info météo

12. Indicateur de réception des données météo du jour suivant
13. Température maximale (jour)/ minimale (nuit) du jour suivant
14. Fenêtre d'information
 - Horloge avec date
 - Cité
 - Heure de lever et coucher du soleil
 - Situations météo critiques

Touches

SET

- Choix de la ville ↔ Heure + Date ↔ Lever + Coucher du soleil
- Appuyez pendant 3 secondes sur SET pour sélectionner <1> Pays, <2> Fuseau Horaire, <3> Langue, <4> Contraste de l'écran LCD

DAY/NIGHT

- Alerte météo ↔ Changement Jour/Nuit



- Augmente la valeur pendant la programmation
- Choisit une des villes pré-sélectionnées



- Baisse la valeur pendant la programmation
- Choisit une des villes pré-sélectionnées

MEM

- Affiche les températures maximum et minimum enregistrées
- Appuyez pendant 3 secondes pour effacer les enregistrements max. et min.

TEST ✓

- Trouvez l'endroit où votre station météo a la meilleure réception
- Ajoutez la ville dans votre liste de villes préférées ou enlevez la ville de votre liste de villes préférées
- Éditez votre propre ville

IN/OUT

- Basculez pour lire le thermomètre intérieur ↔ thermomètre extérieur
- Appuyez pendant 3 secondes pour forcer la base à trouver le capteur extérieur

Boîtier Fig. 2

- B1: Suspension murale
- B2: Logement de batterie
- B3: Support (rabattable)

2.2. Emetteur Fig. 3

- C1: Affichage transfert DEL
- C2: Support pour suspension murale
- C3: Logement batterie

F

Meteotime Easy – Centre info météo

F

3. Mise en service

3.1 Insérer les batteries

- Ouvrir le logement de batterie de l'émetteur (vissé) et du récepteur et déposer les appareils sur une table à une distance d'environ 1,5 mètre l'un de l'autre. Éviter la proximité de sources de parasitage (appareils électroniques ou appareils radio).
- Insérer les batteries 2 x AA 1,5 V dans le logement de batterie de l'émetteur et ensuite immédiatement 2 x AA 1,5 V dans celui de la station principale. Pour l'insertion des batteries, faire attention à la polarisation correcte.

3.2 Réception de l'heure radio

- Après l'insertion des batteries, l'heure et la date apparaîtront en quelques minutes. Indicateur de réception du signal horaire DCF77:
 - ☞ Icône clignotante → Réception de l'heure et de la date en cours
 - ☞ Icône fixe → Heure et date mis à jour
 - ☞ Icône absente → Heure et date radio pilotées non réceptionnées

3.3 Réception des valeurs extérieure

- Après la réception du signal horaire, les paramètres de mesure seront transférés de l'émetteur à la station principale et le symbole de réception ☞ clignote. Appuyez sur [IN/OUT] pour passer de la lecture intérieur à extérieur pour la température.
- Si les valeurs extérieures ne sont pas reçues, « ☞-- °C » apparaît sur le display. Contrôler les batteries et effectuer une nouvelle tentative. Éliminer les éventuelles sources de parasitage.
- Vous pouvez également démarrer une nouvelle initialisation en manuel en pressant la touche [IN/OUT] pour 3 secondes, jusque le symbole de réception ☞ clignote.
- Appuyer la touche « RESET » dans le logement de batterie de l'émetteur avec un objet pointu. La transmission des données est effectuée immédiatement (par exemple pour raison de test ou en cas de perte de l'émetteur).
- Si le signal est reçu, le symbole de signal extérieur deviendra ☞.

3.4 Réception des données météo

- Le transfert des données météo comme la prévision prend un peu plus de temps. **La réception de toutes les données peut prendre jusqu'à 24 heures après la mise en œuvre de la station.** Indicateur de réception des données météo:
 - ☞ → Données météo réceptionnées dans leur totalité
 - ☐ → Données météo incomplètes

3.5 Choix du lieu d'installation de la station

- Tout comme le réseau GSM ou la réception des chaînes de télévision, la réception du signal horaire n'est pas optimale dans tous les endroits. Vous trouverez ci-dessous quelques points qui vous permettront de vérifier le bon fonctionnement de votre appareil.

3.5.1 Test de réception

- L'endroit d'installation de votre station météo est important. C'est la raison pour laquelle cette station est dotée d'une fonction de test de la qualité de réception, de manière à ce que celle-ci puisse être vérifiée dans différents endroits, et que votre station puisse ainsi être installée dans un endroit approprié.
- Pendant le test de réception, allumez toutes les sources potentielles d'interférence (comme la télévision par exemple) dans la zone où vous souhaitez installer la station
- Positionnez la station dans le lieu de votre choix, mais éloignée d'un moins un mètres de toute source d'interférence.

Meteotime Easy – Centre info météo

(F)

- Appuyez sur la touche [TEST √] pour activer le test de réception des données météo. L'affichage TEST REC apparaît alors à l'écran. L'indicateur de réception des données météo indique la qualité de réception. La réception est bonne si l'indicateur ☒ clignote. Si ce n'est pas le cas, il faut trouver un nouvel emplacement pour la station météo.
- Le test de réception peut être arrêté soit :
automatiquement au bout de 1 minute
en appuyant sur la touche [TEST √]

3.5.2 Sources possibles d'interférence

Comme pour toute transmission par ondes, des interférences peuvent par contre gêner cette transmission, comme:

- Dans les bâtiments avec beaucoup de béton, des structures métalliques ou équipés de matériel électrique, des problèmes de réception peuvent apparaître (Centre commercial par exemple).
- Des appareils électriques comme la télévision, les ordinateurs, les appareils électroménagers, etc. ou des transformateurs, des transmetteurs radio et des lignes ferrées sont des sources possibles d'interférences.
- Des perturbations atmosphériques peuvent affecter la propagation des ondes radio.
- La distance entre le transmetteur et le relief géographique (montagnes, etc.) influence également la réception. Les zones de l'Italie du Sud ou le Nord de la Scandinavie sont des zones où le signal passera mal, car éloignées du transmetteur.
- Dans toutes les régions, appelées "zones mortes" la réception peut être impossible.
- Dans les zones rurales, les sources d'interférences sont moins nombreuses que dans les zones très peuplées des villes.
- La nuit, les sources d'interférence sont généralement moins actives et la qualité de réception est bien meilleure.
- Des piles faibles dans les appareils déprécient la qualité de la réception.

3.7 Programmer le fuseau horaire, la langue et le contraste

- Après la mise en place des piles, la station météo cherche le signal radio-commandé ainsi que le signal Meteotime (SUCHE SIG. / CHERCHE SIG). Une fois que la station reçoit correctement le signal, l'écran affiche LAND EINST./CHOIX PAYS dans la fenêtre d'information.
- Appuyez une nouvelle fois sur [SET], ZONE/FUSEAU + 00 H s'affichera dans la fenêtre d'information, appuyez sur [▲] ou [▼] pour ajuster le fuseau horaire.
- Appuyez une nouvelle fois sur [SET], la langue s'affichera dans la fenêtre d'information, appuyez sur [▲] ou [▼] pour choisir votre langue. Il y a un total de 7 langues: Allemand, Anglais, Espagnol, Français, Italien, Hollandais, Suédois.
- Appuyez une nouvelle fois sur [SET], CONTRASTE s'affichera dans la fenêtre d'information, appuyez sur [▲] ou [▼] pour ajuster le contraste de l'écran LCD.
- Appuyez une nouvelle fois sur [SET] et REGLAGE.EFF s'affichera dans la fenêtre d'information. Après 4 secondes, il retournera au mode Ville-Date-Heure

Remarque: Si vous n'entrez rien pendant 60 secondes dans le mode de programmation, vous sortirez automatiquement de ce mode.

3.7 Choix du pays, de la ville / des villes

- Appuyez sur [SET] pendant 3 secondes, CHOIX_PAYS s'affichera dans la fenêtre d'information.
- Appuyez sur [▲] ou [▼] pour choisir le pays. Par exemple, vous avez choisi D/GER qui signifie Allemagne, il sera affiché dans la fenêtre d'information.
- Appuyez sur [SET] pour confirmer le choix du pays, la fenêtre d'information affichera alors CHOIX_VILL.

Meteotime Easy – Centre info météo

(F)

- Puis appuyez sur [▲] ou [▼] pour choisir la ville, par exemple FRANKFURT.☼ apparaîtra dans la fenêtre d'information.
- Si le choix FRANKFURT.☼ est votre sélection, appuyez sur la touche [TEST √] pour confirmer. Un s'affichera à côté de la ville choisie et FRANKFURT.☼ sera mis dans votre liste de villes préférées.
- Puis vous pouvez appuyer sur [▲] ou [▼] pour choisir d'autres villes puis appuyez sur [TEST √] pour confirmer. Vous pouvez sélectionner un maximum de 5 villes. Si vous voulez en choisir d'autres, ☼ PLEIN s'affichera à l'écran dans la fenêtre d'information.
- Appuyez sur [TEST √] pour enlever le , cette ville sera retirée de votre liste de favoris.
- Appuyez sur la touche [SET] pour sortir, et REGLAGE.EFF s'affichera dans la fenêtre d'information.

REMARQUE: si vous avez raté la sélection de la ville la première fois que vous avez allumé la station météo, la ville sélectionnée par défaut sera Francfort..

4. Opération

4.1 Changement VILLE ↔ HEURE DE LEVER ET DE COUCHER DU SOLEIL ↔ HEURE ET DATE

- Vous pouvez appuyer sur [SET] pour passer de l'heure de lever et de coucher du soleil à l'heure et la date de la ville choisie.

FRANKFURT.☼ ← [SET] → ^{SUNRISE} 6:19 ^{SUNSET} 19:38 ← [SET] → 14.23 26^D 5^M

4.2 Changement TEMPÉRATURE INTÉRIEUR ↔ EXTÉRIEUR

- Appuyez sur [IN/OUT] pour passer de la lecture intérieur à extérieur pour la température.

☼ 12.7°C ← [IN/OUT] → ☼ 3.2°C

- Appuyez sur [MEM] pour lire le record de la température max. et min.
- Appuyez sur [MEM] quelques secondes pour effacer les enregistrements de record de température.

4.3 Changement INFORMATION MÉTÉO JOUR ↔ INFORMATION MÉTÉO NUIT

- La station est programmée pour afficher la météo JOUR après le lever du soleil, et la météo NUIT après le coucher du soleil.
- L'utilisateur peut appuyer sur la touche [DAY/NIGHT] pour voir la météo JOUR (pendant 10 secondes) si l'appareil est en mode NUIT, et vice versa.

4.4 Affichage des informations des plusieurs villes

- Si vous avez sélectionné plusieurs villes, disons que vous avez choisi Frankfurt, Köln et Münster dans votre liste de favoris, appuyez sur [▲] ou [▼] pour faire dérouler les villes dans la fenêtre d'information (appuyez sur [SET] jusqu'à l'affichage du nom de la ville).

FRANKFURT.☼ ← [▲ / ▼] → KÖLN ← [▲ / ▼] → MÜNSTER

- En sélectionnant une autre ville les heures correspondantes du lever et coucher du soleil, ainsi que les informations météo sont affichées.

4.5 Personnaliser un nom de lieu

- Appuyez sur [SET] pendant 3 secondes. CHOIX_PAYS apparaîtra dans la fenêtre d'informations puis appuyez sur [▲] ou [▼] pour sélectionner le pays. Admettons que vous avez sélectionné l'Allemagne D/GER.
- Appuyez sur [SET] pour confirmer le pays (Allemagne) puis CHOIX_VILL sera affichée dans la fenêtre d'information.

Meteotime Easy – Centre info météo

- Puis appuyez sur [▲] ou [▼] pour choisir la ville, le nom de la ville s'affichera dans la fenêtre d'information, par exemple FRANKFURT.M ; et vous voulez entrer une nouvelle ville proche de la région de Francfort.
- Appuyez sur la touche [MEM] ; un curseur clignote dans la fenêtre d'information.
- Les touches suivantes s'appliquent:

TOUCHES	Fonction
'▲' ou '▼'	Sélection de la lettre
SET	<1> Accepte la lettre sélectionnée et passe à la position suivante. OU <2> Si vous n'avez pas entré de lettre (si le curseur clignote uniquement), confirmez l'entrée avec cette touche et votre endroit sera automatiquement enregistré dans la mémoire avec effet immédiat.
TEST	Vous revenez en arrière dans le processus d'entrée de données.

** L'endroit que vous avez choisi de nommer personnellement existera toujours sous ce nom.

- Appuyez sur [SET] pour confirmer et sortir.

4.6 Alerte météo

- Le signal Meteotime possède une alerte météo pour les rafales de vent, les pluies verglacées, la neige, les orages, les UV trop forts, le brouillard épais, la bise, le mistral, etc... pour la journée en cours et les jours suivant.
- Un signal d'alerte météo Δ s'affichera si une alerte est prévue pour un de ces jours.
- Parfois il y a plus d'une alerte météo sur les 2 jours. Appuyez sur [DAY/NIGHT] pour lire les alertes une à une. Le symbole clignotera quand vous lirez l'information
- Appuyez sur [SET] pour retourner à l'affichage VILLE ↔ HEURE DE LEVER ET DE COUCHER DU SOLEIL ↔ HEURE ET DATE.
- Si vous n'appuyez sur aucune touche, l'alerte météo restera affichée à l'écran pour être sûr que vous l'avez bien vue.

5. Mise en place de l'émetteur

- Pour l'émetteur, choisir un emplacement à l'ombre et protégé de la pluie. (Le rayonnement solaire direct fausse les mesures et une humidité constante surcharge les composants électroniques inutilement).
- Vérifier que les valeurs de mesure entre l'émetteur à l'emplacement désiré et la station principale (portée avec champ libre environ 30 mètres) sont bien transmises, en cas de murs massifs, en particulier comportant des parties métalliques la portée d'émission peut se réduire considérablement.
- Si nécessaire rechercher de nouveaux emplacements pour l'émetteur et/ou le récepteur.
- Si le transfert est correct, fixer l'émetteur à l'aide de son œillet de suspension.

6. Information du consommateur

- Ce produit est conçu uniquement pour une utilisation domestique comme indicateur de prévisions météo.
- Ni le fabricant ni le fournisseur ne peut être tenu responsable d'éventuels relevés incorrects et des conséquences qui pourraient en découler.
- Ce produit ne doit pas être utilisé à des fins médicales ou à titre d'information du public (usage privé).

Meteotime Easy – Centre info météo

- Les capacités de la station météo à afficher les prévisions météo est tributaire d'une réception par ondes, que ni le fabricant ni le fournisseur ne contrôlent.
- Ce produit n'est pas un jouet ; tenir hors de la portée des enfants.
- Ouvrir ou intervenir sur le produit en annule la garantie
- Aucune partie de ce manuel ne peut être reproduite sans l'autorisation écrite et préalable du TFA Dostmann.

7. Remplacement des batteries

- Utiliser des batteries alcalines. S'assurer que les batteries soient introduites avec la bonne polarisation. Les batteries faibles doivent être changées le plus rapidement possible, afin d'éviter une fuite des batteries. Les batteries contiennent des acides nocifs pour la santé. Pour manipuler des batteries qui ont coulé, utiliser des gants spécialement adaptés et porter des lunettes de protection !

Ne jetez pas les appareils électriques dans les poubelles !

Les appareils électriques doivent être ramenés auprès d'un centre de collecte et de tri selon les directives locales !



Loi sur le recyclage des piles

Participez à la protection de l'environnement et retournez les piles usagées dans un dépôt autorisé.

8. Caractéristiques techniques

Plage de mesure:

Température intérieur: de -5°C à +50°C
extérieur: de -20°C à 60°C

Résolution température: 0,1°C
Précision température: ± 1°C

Fréquence de transmission: 433 Mhz

Étendue transmission: 30 mètres maximum (champ libre)

Batteries (non incluses)

Station météo: 2 x AA 1,5 V LR6 Alkaline
Capteur thermomètre: 2 x AA 1,5 V LR6 Alkaline

Meteotime Easy – Centro informazioni meteo

①

1. Introduzione

Il **Stazione Meteotime Easy** fornisce previsioni professionali per il giorno corrente e successivo. Le previsioni del tempo sono fornite da meteorologi professionisti e sono inviate tramite il segnale radio DCF77 in Germania e HBG in Svizzera, e possono essere ricevute in tutta l'Europa. La zona della ricezione del segnale radio è divisa in un totale di 90 aree meteorologiche (470 città). Si deve selezionare la città desiderata il vostro apparecchio visualizza le previsioni del tempo corrispondenti sullo schermo. Questo fornisce in qualsiasi momento un panorama rapido della situazione del tempo nei giorni successivi. L'aggiornamento dei dati meteorologici è eseguito ogni giorno.

La stazione meteorologica consente di ricevere in tempo reale e senza costi aggiuntivi dati meteo della società privata Meteotime tramite il segnale orario DCF o HGB. Meteotime è responsabile dell'invio e della precisione dei dati trasmessi.

Leggere attentamente e in maniera completa il manuale delle istruzioni prima di usare l'apparecchio per la prima volta, per evitare errori di funzione o avarie di funzionamento. Conservare il manuale delle istruzioni per riferimenti futuri.

1.1 Contenitore

- Stazione base
- Trasmettitore
- Istruzioni

1.2 Funzioni

- Previsioni meteorologiche professionali (giorno/notte) con temperatura massima e minima per 90 regioni meteo in Europa
- Trasmissione via segnale radio DCF77 ogni giorno
- Informazioni sulle condizioni atmosferiche difficili
- Probabilità di pioggia
- Velocità e direzione dei venti
- Ora del sorgere e del tramonto del sole
- Temperatura esterna con trasmettitore
- Temperatura interna
- Orologio e calendario a controllo radio

2. Componenti

2.1 Stazione base (ricevitore) Fig. 1

Display LCD

1. Previsioni del tempo (oggi)
2. Giorno/notte
3. Giorno della settimana
4. Indicatore della ricezione del segnale a controllo radio
5. Indicatore della ricezione per i dati meteorologici (oggi)
6. Intensità del vento / direzione del vento (oggi)
7. Probabilità di precipitazioni (oggi)
8. Temperatura massima (giorno) / temperatura minima (notte)
9. Indicatore della ricezione del segnale Meteotime

Meteotime Easy – Centro informazioni meteo

①

10. Temperatura interna/esterna
11. Previsioni del tempo (giorno 2)
12. Indicatore della ricezione per i dati meteorologici (giorno 2)
13. Temperatura massima (giorno) / temperatura minima (notte) per giorno 2
14. Finestra Informazioni
Ora e calendario
Città
Ora del sorgere e del tramonto del sole
Condizioni atmosferiche difficili

Utilizzo dei tasti

SET

- Città Selezionata ↔ Ora + Data ↔ Alba + Tramonto
- Premere e trattenere [SET] per 3 secondi per selezionare <1> Nazione, <2> Fuso orario, <3> Lingua, <4> Contrasto del display a LCD

DAY/NIGHT

- Condizioni atmosferiche difficili ↔ Cambiamento Giorno/Notte



- Aumenta il valore durante le impostazioni
- Sceglie una delle città preselezionate



- Diminuisce il valore durante le impostazioni
- Sceglie una delle città preselezionate

MEM

- Visualizza la temperatura massima e minima registrata salvata
- Premere e trattenere per 3 secondi per cancellare le temperature massime e minime salvate

TEST ✓

- Cerca il luogo ideale dove posizionare l'apparecchio per avere un'ottima ricezione
- Aggiunge una città nella lista delle città desiderate o rimuove una città dalla lista delle città desiderate
- Edita il nome della città

IN/OUT

- Legge i valori riportati dal termometro interno ↔ termometro esterno
- Premere e trattenere per 3 secondi per fare in modo che l'unità principale cerchi il sensore esterno

Contenitore Fig. 2

- B1: Gancio per parete
- B2: Vano batteria
- B3: Piede per appoggio (apribile)

2.2. Trasmettitore Fig. 3

- C1: LED spia trasferimento
- C2: Gancio per parete
- C3: Coperchio vano batteria

Meteotime Easy – Centro informazioni meteo



3. Messa in funzione

3.1 Inserire le batterie

- Aprire il vano batterie del trasmettitore (fissato con viti) e del ricevitore e posizionare gli apparecchi su un tavolo ad una distanza di circa 1,5 metri l'uno dall'altro. Tenerli lontano da eventuali fonti di interferenza (dispositivi elettronici e impianti radio).
- Inserire le batterie fornite in dotazione (2 x 1.5 V AA) nel vano batterie del trasmettitore e subito dopo nella stazione base (2 x 1.5 V AA). Inserire le batterie rispettando attentamente le polarità indicate.

3.2 Ricezione dell'ora

- L'ora e la data appaiono entro pochi minuti.

Indicatore della ricezione del generatore del segnale radio:

- ☼ Simbolo lampeggiante → Ricezione iniziale della data e dell'ora
- ☼ Simbolo acceso → Ora e data correnti
- ☼ Simbolo spento → Ora e data non aggiornati

3.3 Ricezione del trasmettitore

- Dopo la ricezione del segnale radio, i dati misurati del trasmettitore esterno vengono trasmessi anche alla stazione base e l'icona a onda lampeggerà ☼. Premere il tasto [IN/OUT] per andare dalla lettura della temperatura interna/esterna.
- Se non si ricevono i valori esterni, sul display appare "☼ - °C". Controllare le batterie e riprovare di nuovo. Eliminare eventuali fonti d'interferenza.
- È possibile avviare l'inizializzazione anche in modo manuale. Premere e trattenere il tasto [IN/OUT] per 3 secondi, e l'icona a onda lampeggerà ☼.
- Premere il tasto "RESET" nel vano batterie del trasmettitore con un oggetto appuntito, per trasferire manualmente i valori misurati (es.: come prova o in caso di perdita del trasmettitore).
- Se il segnale è stato di nuovo ricevuto, l'icona del segnale esterno tornerà a essere visualizzata come ☼.

3.4 Ricezione dei dati meteorologici

- Il trasferimento di una grande quantità di dati per le previsioni potrebbe prendere molto più tempo: **per ricevere tutti i dati, la stazione necessita di ventiquattrore di tempo dopo l'accensione.**

Indicatore della ricezione dei dati meteorologici:

- ☼ Simbolo ☼ → Dati meteorologici ricevuti completamente
- ☼ Simbolo ☐ → Dati meteorologici incompleti

3.5 Scelta del luogo di installazione

- In maniera simile a quella di una rete per telefoni cellulari o per la ricezione a radio/TV, la ricezione del ricevitore dell'ora a controllo radio potrebbe non essere perfetta in tutte le posizioni. Qui di seguito troverete qualche informazione utile per assicurarsi che il vostro dispositivo funzioni in maniera corretta.

3.5.1 Test della ricezione

- La posizione di sistemazione della stazione meteorologica è molto importante. Questo è il motivo della nuova funzione di destra (indicatore della ricezione dei dati meteorologici), che permette di controllare la qualità della ricezione nella zona e di sistemare il dispositivo in una posizione che disponga delle migliori condizioni possibili.
- Accendere tutte le potenziali fonti d'interferenza (p.e. la televisione) nella zona in cui si desidera installare la stazione durante il test!

Meteotime Easy – Centro informazioni meteo



- Mettere il dispositivo in posizione, orientato nella maniera che preferite, ma almeno a un metro dalla possibile fonte d'interferenza.
- Premere il tasto [TEST ✓] per attivare il test della ricezione dei dati meteorologici. Sul display si visualizza **PROVA RX**. L'indicatore dei dati meteorologici visualizza la qualità della ricezione. La ricezione è buona se l'indicatore ☼ si visualizza (lampeggiante), altrimenti si deve trovare una nuova posizione per installare la stazione meteorologica.
- Il test della ricezione s'interrompe dopo circa 1 minuto automaticamente, o premendo il tasto [TEST ✓].

3.5.2 Possibili fonti d'interferenza

Le interferenze come possono verificarsi, e possono essere causate dai fattori elencati qui di seguito:

- In edifici costruiti con grandi quantità di cemento, parti metalliche e sistemi elettrici, si possono verificare dei problemi di ricezione (p.e. grandi magazzini).
- Dispositivi elettrici quali televisioni, computer, elettrodomestici, ecc. o trasformatori, linee telefoniche, trasmettitori radio e linee ferroviarie, sono possibili fonti di interferenza dirette.
- Le influenze atmosferiche e caratteristiche geografiche (montagne, ecc.) possono influenzare la propagazione delle onde radio.
- Anche la distanza dal trasmettitore influenza la ricezione. Aree quali il sud Italia o la Scandinavia del nord sono aree critiche, a causa dell'ampia distanza dal trasmettitore.
- In tutte le aree, ci possono essere dei "punti morti", che possono rendere la ricezione impossibile.
- La scarsità di energia nelle batterie diminuisce la qualità della ricezione.

3.6 Come regolare le funzioni fuso orario, lingua e contrasto

- Dopo aver inserito le batterie, la stazione cercherà il segnale a controllo radio e il segnale del Meteotime (SUCHE SIG./SEARCH). Dopo che il segnale del Meteotime è stato correttamente ricevuto, il display visualizzerà nella finestra informazioni la dicitura **LAND EINST./S.PRESE**.
- Premere [SET] di nuovo, la dicitura **ZONE + 00 HR**, verrà visualizzata nella finestra informazioni, premere i tasti [▲] o [▼] per regolare il fuso orario.

Nota!

L'ora ricevuta dal generatore del segnale radio/orario DCF o HBG è l'ora dell'Europa centrale [Central European Time] (CET, CEST). Si richiede quindi un'altra impostazione solamente per un altro fuso orario (p.e. in Portogallo o Gran Bretagna).

- Premere [SET] di nuovo, la lingua verrà visualizzata nella finestra informazioni, premere il tasto [▲] o [▼] per selezionare la lingua desiderata. La selezione possibile comprende un totale di sette lingue, ovvero Tedesco, Inglese, Spagnolo, Francese, Italiano, Olandese e Svedese.
- Premere [SET] di nuovo e la dicitura **CONTRAST** verrà visualizzata sulla finestra informazioni, premere i tasti [▲] o [▼] per regolare il livello di contrasto dello schermo a LCD.
- Premere [SET] di nuovo e la dicitura **SLVART** verrà visualizzata nella finestra informazioni. Dopo 4 secondi, si accederà alla modalità Città-Data-Ora.

Annotazioni: Se non si seleziona alcuna voce nella modalità setup entro 60 secondi, si tornerà automaticamente alla modalità setup.

3.7 Selezionare la nazione e la/città

- Premere e trattenere [SET] per 3 secondi, la dicitura **S.PRESE** verrà visualizzata nella finestra informazioni.
- Premere il tasto [▲] o [▼] per selezionare la nazione. Per esempio, si è selezionato il nome della nazione **D/GER**, indicante Germania, che apparirà nella finestra informazioni.
- Premere il tasto [SET] per confermare la nazione (per esempio Germania), e quindi la finestra informazioni visualizzerà la parola **S.CITTA**.

Meteotime Easy – Centro informazioni meteo



- Quindi, premere i tasti [▲] o [▼] per selezionare la città e il nome della città verrà visualizzato nella finestra informazioni, come per esempio **FRANKFURT.M**, che indica la città di 'Francoforte sul Meno'.
- Se viene selezionata la città 'Francoforte sul Meno', premere il tasto [TEST √] per confermare. Verrà visualizzato un √ accanto alla città selezionata, ovvero **FRANKFURT.M** e 'Francoforte sul Meno' verrà memorizzato nella lista personale.
- Quindi, si potrà premere il tasto [▲] o [▼] per selezionare altre città, e quindi premere il tasto [TEST √] per confermare. Si potranno selezionare un massimo di CINQUE città da visualizzare. Se si desidera aggiungere altre città, verrà visualizzata la dicitura **MEM PIENA** nella finestra informazioni.
- Premere il tasto [TEST √] per rimuovere il simbolo √, e la città verrà rimossa dalla lista delle città preferite selezionate.
- Premere il TASTO [SET] per uscire, e la dicitura **SALVATO** verrà visualizzata nella finestra informazioni.

ANNOTAZIONI: Se si è saltata la selezione città la prima volta che si è accesa l'unità, l'apparecchio sceglierà Francoforte sul Meno come città preimpostata.

4. Utilizzo

4.1 Cambiare CITTÀ ↔ ORA ALBA & TRAMONTO ↔ ORA & DATA

- Premere [SET] per andare dal display della città all'ora dell'alba e del tramonto o all'ora e alla data per la città selezionata.

FRANKFURT.M ←[SET]→ ^{SUNRISE} 6:19 ^{SUNSET} 19:38 ←[SET]→ 14:23 26° 5"

4.2 Cambiare TEMPERATURA INTERNA/ESTERNA

- Premere il tasto [IN/OUT] per andare dalla lettura della temperatura interna/esterna.

🏠 12.7°C ←[IN/OUT]→ 🏠 3.2°C

- Premere il tasto [MEM] per leggere le temperature massime e minime registrate.
- Premere e trattenere il tasto [MEM] per CANCELLARE tutte le temperature massime e minime registrate.

4.3 Cambiare PREVISIONI METEOROLOGICHE DEL GIORNO ↔ PREVISIONI METEOROLOGICHE DELLA NOTTE

- L'apparecchio è presettato per mostrare le previsioni del tempo del giorno dopo l'alba e le previsioni del tempo della notte dopo il tramonto. L'utente potrà premere il tasto [DAY/NIGHT] per vedere le previsioni del Tempo del giorno (per un periodo di 10 secondi) se l'apparecchio sta mostrando le previsioni del tempo della notte, o viceversa.

4.4 Come visualizzare altre città

- Se si è selezionato più di una città, per esempio Frankfurt am Main, Köln e Münster nella lista delle città desiderate, si potranno premere i tasti [▲] o [▼] quando la finestra informazioni visualizza il nome della città (Premere [SET] fino a che viene visualizzato il nome della città).

FRANKFURT.M ←[▲/▼]→ KÖLN ←[▲/▼]→ MÜNSTER

4.5 Come personalizzare il nome di un luogo

- Premere e trattenere [SET] per 3 secondi. Nella finestra informazioni, verrà visualizzata la dicitura **S.PRESE**, e quindi premere i tasti [▲] o [▼] per selezionare la nazione. Per esempio, si seleziona la Germania, indicata dalla dicitura **D/GER**.

Meteotime Easy – Centro informazioni meteo



- Premere il tasto [SET] per confermare la nazione (per esempio la Germania) e la finestra informazioni visualizzerà la dicitura **S.CITTA**.
- Premere i tasti [▲] o [▼] per selezionare la città, e il nome della città verrà visualizzato nella finestra informazioni come **FRANKFURT.M** che indica la città 'Francoforte sul Meno' e si vuole inserire il nome di una città vicina a Francoforte sul Meno.
- Premere il tasto [MEM]: un cursore lampeggerà sulla prima posizione della finestra informazioni.
- Quindi seguendo i comandi d'input:

TASTO	Funzione
'▲' o '▼'	Seleziona una lettera
SET	<1> Accetta la lettera selezionata e va alla prossima posizione. 0
	<2> Se non viene inserita alcuna lettera (in altre parole, se solo il cursore lampeggia nell'ultima posizione), si confermerà con questo tasto la voce inserita e il nome inserito verrà immediatamente aggiunto alla memoria.
TEST	Torna indietro di una posizione nel procedimento di inserimento dati.

** Il luogo selezionato continuerà ad esistere con il nome che aveva già.

- Premere il tasto [SET] per confermare e uscire.

4.6 Informazioni sulle condizioni atmosferiche difficili

- La Stazione Meteotime è in grado di segnalare condizioni atmosferiche difficili come raffiche di vento, pioggia gelida, forti neviccate, tuoni, raggi UV molto forti, fitta nebbia, ecc. per oggi e per il prossimo giorno.
- Un allarme condizioni atmosferiche difficili Δ si accenderà se per quel giorno si prevedono condizioni atmosferiche difficili.
- A volte potranno verificarsi più condizioni atmosferiche difficili in 2 giorni. Premere il tasto [DAY/NIGHT] per leggere le informazioni sulle condizioni climatiche avverse una ad una. L'icona speciale del giorno lampeggerà quando si leggeranno le informazioni.
- Premere il tasto [SET] per tornare al display **CITTÀ ↔ ORA ALBA & TRAMONTO ↔ ORA & DATA**.
- Se non verrà premuto alcun tasto, le informazioni riguardanti le condizioni atmosferiche difficili verranno visualizzate ugualmente in modo da essere certi che tali condizioni siano segnalate.

5. Posizionamento del trasmettitore

- Cercare un luogo ombreggiato e al riparo dalla pioggia per il trasmettitore. (Una irradiazione diretta del sole modifica i valori di misura mentre l'umidità continua sovraccarica in modo non necessario i componenti elettronici).
- Verificare se il trasferimento dei valori di misura alla stazione base da parte del trasmettitore situato nel luogo cui esso è destinato ha luogo correttamente (raggio d'azione in campo libero circa 30 metri, in caso di pareti spesse, in particolare con parti metalliche, il raggio d'azione del trasmettitore potrà ridursi notevolmente).
- Se necessario, cercare nuove posizioni per il trasmettitore e il ricevitore.
- Se il trasferimento ha luogo correttamente, è possibile appendere il trasmettitore tramite il suo gancio per parete.

6. Uso designato, limitazioni di garanzia, informazioni sulla sicurezza

- Questa stazione meteorologica è stata progettata per uso domestico, come indicatore delle previsioni meteorologiche. Le previsioni di questo dispositivo devono essere considerate come valori orientativi, e non rappresentano previsioni assolutamente precise.

Meteotime Easy – Centro informazioni meteo



- Il fabbricante o il distributore di questa stazione meteorologica non si assume nessuna responsabilità per i valori scorretti che l'apparecchio dovesse produrre, o conseguenze di qualsiasi genere che si possano verificare a causa dei valori forniti dall'apparecchio.
- La stazione meteorologica non è intesa per scopi medici, o per fornire informazioni al pubblico.
- Il fabbricante o il distributore non hanno alcuna influenza sui dati meteorologici trasferiti o sulle previsioni.
- La capacità della stazione meteorologica dipende dalla funzionalità operativa dei mezzi di trasmissione, sulla quale il fabbricante o il distributore non hanno alcuna influenza. Non si può escludere la possibilità di avarie dei mezzi di trasmissione.
- Questo dispositivo non è un giocattolo, e contiene pezzi frangibili e di piccole dimensioni. Installare il dispositivo al di fuori della portata dei bambini.
- L'incorretta manipolazione o l'apertura non autorizzata dell'apparecchio invalida la garanzia.
- Queste istruzioni non possono essere riprodotte interamente o in parte senza l'autorizzazione scritta del TFA Dostmann.

7. Sostituzione delle batterie

- Utilizzare batterie alcaline. Accertarsi di aver inserito le batterie con le polarità giuste. Sostituire le batterie quasi scariche al più presto possibile, allo scopo di evitare che si scarichino completamente. Le batterie contengono acidi nocivi per la salute. Quando si maneggiano batterie esaurite indossare occhiali di protezione e guanti rivestiti.

Non eliminare il dispositivo come un rifiuto domestico!

I dispositivi elettronici devono essere eliminati in accordo con le disposizioni concernenti i dispositivi elettrici ed elettronici, ma attraverso i punti di raccolta locali per i dispositivi elettronici usati!



Regolamenti da osservare sulle batterie!

Secondo i regolamenti concernenti le batterie, si richiede di inviare le batterie usate o difettose alla fabbrica o di portarle dal rivenditore o al punto di raccolta delle batterie usate. Le batterie non devono essere parte delle scorie domestiche!

8. Specifiche tecniche

Gamma temperatura:	
interna:	da -5 gradi C a +50 gradi C
esterna:	da -20 gradi C fino a 60 gradi C
Risoluzione temperatura:	0.1 gradi C
Precisione temperatura:	±1 grado C
Frequenza trasmissione RF:	433Mhz
Raggio trasmissione RF:	Massimo di 30 metri (in aree aperte)
Batterie (non fornite)	
Unità principale:	2 x AA 1,5 V LR6 Alkaline
Termo-Igrometro esterno:	2 x AA 1,5 V LR6 Alkaline

Meteotime Easy – Weerinfosysteem



1. Inleiding

Het **Meteotime Easy Weerprognose-Centrum** levert een professioneel weerbericht voor de huidige en de komende dag. De weervoorspellingen worden geleverd door professionele meteorologen en worden via de generator van het DCF77-radiotijdsignaal in Duitsland en HBG in Zwitserland uitgezonden en kan in bijna heel Europa worden ontvangen. Het ontvangstgebied van de generator van het radiotijdsignaal is onderverdeeld in totaal 90 meteorologische streken (470 steden). De gewenste stad kan eenvoudig geselecteerd worden en de respectievelijke weerprognose wordt op het scherm weergegeven. Dit biedt de gebruiker op elk gegeven moment een snel overzicht van de weersituatie. De weergegevens worden elke dag geactualiseerd.

Met het weerstation kunt u via DCF- of HGB-tijdsignaal onbeperkt en zonder extra kosten weergegevens van de private aanbieder Meteotime ontvangen.

Meteotime zorgt voor het zenden en de correctheid van de aangeboden gegevens.

Lees deze handleiding a.u.b. zorgvuldig en volledig alvorens het toestel voor de eerste keer te gebruiken om malfunctioneren en incorrecte bediening te vermijden. Houd deze instructies bij de hand voor raadplegen later.

1.1 Inhoud

- Basisstation
- Buitenzender
- Gebruiksaanwijzing

1.2 Functies

- Actuele en professionele weersvoorspelling (dag/nacht) met te verwachten maximum- en minimum-temperaturen voor 90 weerregio's in Europa
- Dagelijkse transmissie via radiosignaal (DCF-klok)
- Tekstweergave bij kritische weersituaties
- Waarschijnlijkheid van regen
- Windkracht en windrichting
- Zonsopgang en ondergang
- Buitentemperatuur via draadloze buitenzender
- Binnentemperatuur
- Radiografische tijd met datumweergave
- Staande of aan de muur hangend

2. Onderdelen

2.1 Basisstation (ontvanger) Fig. 1

LCD-scherm

1. Weersprognose vandaag
2. Dag/nacht
3. Weekdag
4. Ontvangstindicator voor tijdsignaalzender
5. Ontvangstindicator voor weergegevens vandaag
6. Windrichting, windkracht vandaag
7. Waarschijnlijkheid van regen vandaag
8. Temperatuur maximaal (dag) / minimaal (nacht) vandaag

Meteotime Easy – Weerinfosysteem

9. Ontvangstindicator voor Meteotime signaal
10. Temperatuur binnen/buiten
11. Weersprognose dag 2
12. Ontvangstindicator voor weergegevens dag 2
13. Temperatuur maximaal (dag)/ minimaal (nacht) dag 2
14. Informatievenster
 - Tijd + datum
 - Stad
 - Zonsopgang/ondergang
 - Kritische weerstostanden

Toetsenbediening

SET

- Keuze van de stad ↔ tijd + datum ↔ zonsopgang & zonsondergang
- Houd [SET] 3 seconden ingedrukt om volgende instelling te kiezen <1> land, <2> tijdzone, <3> taal, <4> contrast van het LCD-scherm

DAY/NIGHT

- Informatie over kritische weerstostanden ↔ voorspelling overschakelen van dag naar nacht



- Waarde tijdens het instellen verhogen
- Een van de ingestelde steden kiezen



- Waarde tijdens het instellen verlagen
- Een van de ingestelde steden kiezen

MEM

- Gemeten maximum- en minimumtemperatuur weergeven
- Houd [MEM] 3 seconden ingedrukt om het max. en min. geheugen te wissen.

TEST ✓

- De geschikte standplaats met goede ontvangst voor het weerstation zoeken
- Stad aan uw persoonlijke geheugenlijst toevoegen OF stad uit uw persoonlijke geheugenlijst verwijderen
- Naam van de stad bewerken

IN/OUT

- Overschakelen tussen weergave thermometer binnen ↔ thermometer buiten
- Houd [In/Out] 3 seconden ingedrukt om het signaal van de buitensensor te zoeken.

Behuizing Fig. 2

- B1: Wandophanging
- B2: Batterijvak
- B3: Standaard (uitklapbaar)

2.2. Zender Fig. 3

- C1: Weergave overdracht LED
- C2: Houder voor wandophanging
- C3: Batterijvak

(NL)

Meteotime Easy – Weerinfosysteem

(NL)

3. Inbedrijfstelling

3.1 Batterijen inzetten

- Open het batterijvak van de zender (vastgeschroefd) en ontvanger en leg de toestellen op een afstand van ca. 1,5 meter van elkaar op een tafel. Vermijd de nabijheid tot eventuele stoorbronnen (elektronische toestellen en radiogestuurde installaties).
- Plaats de 2 x AA 1,5 V batterijen in het batterijvak van de zender en direct daarna 2 x AA 1,5 V batterijen in het basisstation. Let bij het inzetten van de batterijen op de juiste polariteit.

3.2 Tijd ontvangen

- Tijd en datum verschijnen binnen enkele minuten.
Ontvangstindicator voor generator van radiotijdsignaal:
- ☰ Symbool knippert → Eerste ontvangst van datum en tijd
- ☰ Symbool aan → Huidige tijd en datum
- ☰ Symbool uit → Tijd en datum niet geactualiseerd

3.3 Buitenzender ontvangen

- De meetgegevens van de buitenzender worden naar het basisstation gestuurd zodra de tijd werd ontvangen. Het zoeksignaal knippert ☰. Druk eventueel op [IN/OUT] om naar de weergave van buitentemperatuur over te schakelen.
- "☰ - - °C" verschijnt op het scherm als geen buitenwaarden werden ontvangen. Controleer de batterijen en start nog een poging. Verwijder eventuele stoorbronnen.
- U kan de initialisering ook handmatig starten: Houd [IN/OUT] 3 seconden ingedrukt tot het zoeksignaal knippert ☰. Druk dan de „RESET“ toets in het batterijvak van de zender met een puntig voorwerp, om de meetwaarden handmatig over te dragen (bijv.: om te testen of in geval de zender verloren gegaan is).
- Werd het signaal weer ontvangen, verschijnt het buitensignaal ☰.

3.4 Weergegevens ontvangen

- Transmissie van grote databestanden voor de weersvoorspelling duurt veel langer: **het station heeft na het opstarten 24 uur nodig om alle data te ontvangen.**
Ontvangstindicator van weerdata:
- Symbool ☒ → Weerdata compleet ontvangen
- Symbool ☐ → Weerdata incompleet

3.5 Locatie kiezen

- Net als bij een draadloos telefoonnetwerk of radio/tv-ontvangst kan het mogelijk zijn dat de ontvangst van de radiotijd niet op alle locaties perfect is. Hieronder volgen een aantal tips om ervoor te zorgen dat uw toestel zonder problemen werkt.

3.5.1 Ontvangsttest

- De locatie van het weerstation is van groot belang. Met het oog hierop kan de ontvangstkwaliteit in de omgeving gecontroleerd worden met de nieuwe testfunctie, zodat het toestel kan worden opgesteld op de plek met de beste ontvangst.
- Schakel alle potentiële storingsbronnen in (b.v. televisies) in de omgeving waar het station getest wordt!
- Installeer het toestel op de gewenste plek en in de gewenste richting, maar op zijn minst één meter uit de buurt van een mogelijke storingsbron.

Meteotime Easy – Weerinfosysteem

(NL)

- Druk op de [TEST √] knop om de ontvangsttest van weerdata te starten. Nu wordt de tekst **SIGN TEST** op het scherm weergegeven. De ontvangstindicator van de weerdata geeft de ontvangstkwaliteit weer. Als de indicator  knippert, is de ontvangst goed, anders moet een nieuwe plek worden gevonden om het weerstation op te stellen.
- De ontvangsttest wordt ofwel na ongeveer 1 minuut automatisch beëindigd of door het indrukken van de [TEST √] knop.

3.5.2 Potentiële storingsbronnen

Eventuele interferentie van radiozender kan veroorzaakt worden door de volgende factoren:

- In gebouwen met veel beton, metaal en elektrische systemen (b.v. winkelcentrum) kunnen ontvangstproblemen optreden.
- Elektrische apparaten zoals televisie, computer, huishoudelijke apparatuur, enz., of transformers, telefoondraden, radiozenders en spoorbanen kunnen de directe oorzaak van interferentie zijn.
- Atmosferische invloeden en geografische kenmerken (bergen, enz.) kunnen de radiogolven ook nadelig beïnvloeden.
- De afstand van de zender heeft ook invloed op de ontvangst. Gebieden zoals Zuid-Italië of Noord-Scandinavië moeten ook beschouwd als randgevallen worden geschouwd vanwege de grote afstand van de zender.
- In sommige gebieden komen zogenaamde 'dode punten' voor waar ontvangst onmogelijk is.
- Zwakke batterijen in het toestel verminderen de ontvangstkwaliteit.

3.6 Tijdzone, taal en contrast instellen

- Na het inzetten van de batterijen zoekt het weerstation automatisch het radiosignaal voor de tijd evenals het Meteo Time signaal (**SUCHE SIG./SIGN ZKM**). Bij ontvangst van het Meteotime signaal verschijnt **LAND EINST./LAND INST.** in het informatievenster van het scherm.
- Druk opnieuw op [SET]. In het informatievenster verschijnt **ZONE + 00 H**. Druk nu op de [▲] of [▼] toets om de tijdzone aan te passen.
Wenk !
- De via de tijdsignaalzenders DCF of HBG ontvangen tijd is de Midden-Europese Tijd (MET, MEZT). Het instellen van de tijdzone is daarom alleen nodig in andere tijdzones (bijv. in Portugal of in Groot-Brittannië).
- Drukt u nog een keer op [SET] verschijnt de taal in het informatievenster. Kies de gewenste taal met de [▲] of [▼] toets. U kan tussen zeven taalinstellingen kiezen: Duits, Engels, Spaans, Frans, Italiaans, Nederlands, Zweeds.
- Druk opnieuw op [SET]. In het informatievenster verschijnt **CONTRAST**. Regel het contrastniveau van het LCD-scherm met de [▲] of [▼] toets.
- Drukt u nog een keer op [SET] verschijnt **INST VERL** in het informatievenster. Het scherm schakelt na 4 seconden automatisch naar de stad-datum-tijd modus over.

OPGELET: De instellingsmodus wordt na 60 seconden automatisch beëindigd indien binnen deze tijd geen instellingen werden uitgevoerd.

3.7 Land en stad/steden kiezen

- Houd [SET] 3 seconden ingedrukt. In het informatievenster verschijnt **LAND INST.**
- Druk nu op de [▲] of [▼] toets om het land te kiezen. Voorbeeld: U hebt het land **D/GER** (Duitsland) gekozen.
- Druk op [SET] om het land te bevestigen. In het informatievenster verschijnt nu **STAD INST.**
- Kies met [▲] of [▼] de passende stad van het land, bijvoorbeeld **FRANKFURT.M** (Frankfurt ald Main).

Meteotime Easy – Weerinfosysteem

(NL)

- Wenst u 'Frankfurt ald Main' te kiezen, druk dan ter bevestiging op [TEST √]. Boven de door u gekozen stad **FRANKFURT.M** verschijnt een √ en 'Frankfurt ald Main' wordt in uw voorkeurlijst opgeslagen.
- Kies met [▲] of [▼] bijkomende steden, indien gewenst, en druk ter bevestiging telkens op [TEST √]. U kan maximaal **VIJF** steden in uw persoonlijke voorkeurlijst opslaan, dan verschijnt **GEH VOL** in het informatievenster.
- Druk op [TEST √] om het √ weer te verwijderen en om de overeenkomstige stad uit uw voorkeurlijst te wissen.
- Druk op [SET] om het instellen te beëindigen. Nu verschijnt **INST VERL** in het informatievenster.

OPGELET: Slaat u na het inzetten van de batterijen het instellen van de stad over, wordt automatisch Frankfurt ald Main ingesteld.

4. Bediening

4.1 Overschakelen van stad ↔ zonsopgang & zonsondergang ↔ tijd & datum

- Druk op [SET] om over te schakelen van weergave stad naar weergave tijdstip zonsopgang en zonsondergang OF naar weergave actuele tijd en datum van de door u gekozen stad.

FRANKFURT.M ← [SET] → ^{SUNRISE} 6:19 ^{SUNSET} 19:38 ← [SET] → 14:23 26° 5^M

4.2 Overschakelen binnen-/buitentemperatuur

- Druk op [IN/OUT] om tussen binnen- en buitentemperatuur over te schakelen.

 12.7°C ← [IN/OUT] →  3.2°C

- Druk op [MEM] om de opgeslagen maximale en minimale temperatuur af te lezen.
- Houd [MEM] ingedrukt om het geheugen voor de maximale en minimale temperatuur te wissen.

4.3 Overschakelen tussen weersinformatie voor de dag ↔ weersinformatie voor de nacht

- Uitgaande van het tijdstip van zonsop- en -ondergang schakelt het weerstation automatisch over van de weersinformatie voor de DAG naar de weersinformatie voor de NACHT. Na zonsopgang toont het weerstation het weer voor de dag en na zonsondergang het weer voor de nacht.
- Verschijnt het weer voor de nacht, druk dan op de [DAY/NIGHT] toets om naar het weer voor de dag over te schakelen (aanduiding gedurende 10 seconden) en omgekeerd.

4.4 Meerdere steden weergeven

- Hebt u meerdere steden in uw voorkeurlijst, bijv. Frankfurt ald Main, Keulen en Münster, kan u met de [▲] of [▼] toets de overeenkomstige informatie in de weergavemodus van de stad bekijken. (Druk eventueel op [SET] om de weergavemodus van de stad op te roepen.)

FRANKFURT.M ← [▲ / ▼] → KÖLN ← [▲ / ▼] → MÜNSTER

- Kiest u een andere stad, verschijnen de passende tijd voor zonsopgang en zonsondergang evenals de weersinformatie.

4.5 Gepersonaliseerde standplaatsnaam

- Houd [SET] 3 seconden ingedrukt. In het informatievenster verschijnt **LAND INST.** Druk nu op de [▲] of [▼] toets om het land te kiezen. Voorbeeld: U hebt het land **D/GER** gekozen. Dit betekent dat Duitsland in het informatievenster verschijnt.
- Druk op [SET] om het land te bevestigen (bijv. u hebt nu Duitsland gekozen). In het informatievenster verschijnt nu **STAD INST.**

Meteotime Easy – Weerinfosysteem

(NL)

- Kies met [▲] of [▼] de passende stad van het land. Nu verschijnt bijvoorbeeld FRANKFURT.M voor 'Frankfurt ald Main'. U wenst nu een stad in de buurt van Frankfurt ald Main in te voeren.
- Druk op de [MEM] toets: een cursor knippert nu in de eerste positie op het informatievenster
- Gebruik nu de volgende invoerinstructies:

TOETS	Functie
'▲' of '▼'	Keuze van een letter
SET	<1> Bevestiging van de gekozen letter, verder naar volgende positie OF <2> Hebt u geen letter ingevoerd (de cursor knippert in de laatste positie), bevestig dan de invoer en uw standplaats wordt met deze informatie in de voorkeurlijst opgenomen.
TEST	Een cursor-positie terug in het invoerproces

** De stad die u als uw persoonlijke standplaats hebt gekozen, blijft verder onder haar naam in de lijst opgeslagen.

- Druk op [SET] om uw invoer te bevestigen en de instelling te beëindigen.

4.6 Informatie over kritische weerstoestanden

- Het Meteotime weersignaal levert informatie omtrent kritische weerstoestanden voor de huidige dag en voor de komende dag, zoals rukwinden, ijsregen, zware storm, onweer, sterke UV, dichte mist, enz.
- Op de dag waarvoor kritische weerstoestanden bekend zijn, verschijnt een alarmsymbool Δ.
- Er kunnen ook meerdere kritische weerstoestanden binnen de 2 dagen voorkomen. Druk op [DAYINIGHT] om de individuele kritische weerstoestanden na elkaar te lezen. Het alarmsymbool knippert op de dag waarvoor u de voorspelde kritische weerstoestand leest.
- Druk op [SET] om naar de weergave **STAD ↔ ZONOPGANG & ZONSONDERGANG ↔ TIJD & DATUM** terug te keren.
- Drukt u geen toets, schakelt het toestel automatisch heen en weer tussen de informatie voor de kritische weerstoestanden zodat u deze kan lezen.

5. Opstellen van de zender

- Zoek een schaduwrijke tegen regen beschermde plaats uit voor de zender. (Directe zonbestraling vervalst de meetwaarden en continue vochtigheid belast de elektronische componenten onnodig).
- Controleer of een overdracht van de meetwaarden van de zender op de gewenste opstellingsplaats naar het basisstation plaatsvindt (reikwijdte open veld ca. 30 meter, bij massieve wanden, in het bijzonder met metalen delen kan de reikwijdte van de zender aanzienlijk gereduceerd worden).
- Zoek eventueel een nieuwe opstellingsplaats voor zender en/of ontvanger.
- Als de overdracht succesvol is kunt u de zender aan het ophangoog bevestigen.

6. Geschikt gebruik, garantiebeperkingen en veiligheid

- Dit weerstation is bedoeld voor privégebruik ter indicatie van toekomstig weer. De weersvoorspellingen van dit toestel zijn slechts indicatief en niet geheel accuraat.
- De fabrikant of distributeur van dit weerstation aanvaardt geen verantwoordelijkheid voor onjuiste waarden of eventuele gevolgen van deze waarden.
- Het weerstation is niet geschikt voor medische doeleinden of voor informatie aan het publiek.
- De fabrikant of distributeur heeft geen invloed op de verzonden weerdata en weersvoorspellingen.

Meteotime Easy – Weerinfosysteem

(NL)

- De functionaliteit van dit weerstation is mede afhankelijk van de ontvangen media, waarover de fabrikant geen invloed heeft. Fouten in de verzonden media kunnen niet worden uitgesloten.
- Dit toestel is geen speelgoed en bevat breekbare en kleine onderdelen. Installeer het toestel op een plek waar kinderen er niet bij kunnen.
- Bij foutieve behandeling of ongeoorloofd openen van dit toestel komt de garantie te vervallen.
- Deze handleiding of delen daaruit mogen niet gereproduceerd worden zonder schriftelijke toestemming van TFA Dostmann.

7. Batterijwissel

- Gebruik alkalibatterijen. Let bij het inzetten van de batterijen op de juiste poolrichting. Vervang zwakke batterijen zo snel mogelijk en vermijd zo dat ze eventueel gaan lekken. Batterijen bevatten zuren die de gezondheid schaden. Draag beklede handschoenen en een beschermbril wanneer u met uitgelopen batterijen hanteert!

Dit toestel niet met het huisvuil wegwerpen!

Afgedankte elektronische apparaten dienen te worden ingeleverd in overeenstemming met geldende regulaties betreffende het wegwerpen van elektrische en elektronische toestellen, bijv. inleveren bij afvalpunt of ophaaldienst.



Inleveren batterijen (klein chemisch afval)

Volgens de voor reglementen voor klein chemisch afval dienen lege of defecte batterijen naar ons te worden geretourneerd of ingeleverd worden bij de chemokar of of bij afvalpunten die herkenbaar zijn aan de sticker met het KCA-logo. Batterijen horen niet in het huisvuil!

8. Technische specificaties

Meetbereik temperatuur:

binnen: -5 °C tot 50 °C
buiten: -20 °C tot 60 °C

Resolutie temperatuur:

0.1 °C

Precisie temperatuur:

±1 °C

Frequentie:

433 MHz

Reikwijdte:

open veld ca. 30 meter

Batterijen (niet incl.)

Basisstation:

2 x AA 1,5V LR6 Alkaline

Zender:

2 x AA 1,5V LR6 Alkaline

Meteotime Easy – Väderinfomationscentral

S

1. Introduktion

Meteotime Easy väderstation erbjuder dig en professionell väderprognos för innevarande dag och de följande dag. Väderprognosen framställs av meteorologer och sänds genom tidssignalssändaren DCF77 i Tyskland och HBG i Schweiz och kan tas emot i nästan hela Europa. Sammanlagt är mottagningsområdet för tidssignalssändaren uppdelat i 90 meteorologiska områden (470 städer). Det är enkelt att välja önskad region för hem- eller semesterort och den aktuella väderprognosen visas på skärmen. Därmed får du alltid en snabb överblick över de kommande dagarnas väder. Uppdateringen av väderdata sker dagligen.

Meteotime Easy väderstation gör det möjligt att utan tidsbegränsning och utan avgifter ta emot väderdata från den privata leverantören Meteotime via tidssignalerna DCF eller HGB. Avsändning och riktighet avseende överförda data åligger Meteotime.

Läs igenom hela bruksanvisningen noggrant innan anordningen används för första gången, för att undvika funktionsstörningar och felaktig användning. Förvara denna handledning så att du vid behov kan läsa om den.

1.1 Innehåll

- Basstation
- Utomhussändare
- Bruksanvisning

1.2 Funktioner

- Aktuell professionell väderprognos (dag/natt) med sannolika lägsta och högsta temperaturer för 90 väderregioner i Europa
- Daglig överföring via radiostyrd signal (DCF)
- Textdisplay vid kritisk väderlek
- Sannolikhet för regn
- Vindstyrka och vindriktning
- Tid för soluppgång och -nedgång
- Yttertemperatur via sändare
- Inomhustemperatur
- Radiostyrd klocka med datum
- Avsedd för uppställning eller upphängning på vägg

2. Beståndsdelar

2.1 Basstation Fig. 1

LCD-visning

1. Väderprognos idag
2. Veckodag
3. Dag/natt
4. Mottagningsindikator för tidssignalssändaren
5. Mottagningsindikator för väderdata idag
6. Vindriktning, vindstyrka idag
7. Sannolikhet för regn idag
8. Temperatur högsta (dag) / lägsta (natt) idag
9. Mottagningsindikator för Meteotime-signal
10. Temperatur innelute

Meteotime Easy – Väderinfomationscentral

S

11. Väderprognos dag 2
12. Mottagningsindikator för väderdata dag 2
13. Temperatur högsta (dag) / lägsta (natt) dag 2
14. Informationsfönster
Tid + datum
Stad
Soluppgång/nedgång
Kritisk väderlek

Betjäning med knappar

SET

- Val av stad ↔ tid + datum ↔ soluppgång & solnedgång
- Håll [SET] intryckt i 3 sekunder för att välja följande inställning <1> land, <2> tidzon, <3> språk, <4> kontrast för LCD-displayen

DAY/NIGHT

- Information om kritisk väderlek ↔ byte av prognos från dag till natt



- Ökning av värdet under inställningen
- Välj en av de i förväg inställda städerna



- Minskning av värdet under inställningen
- Välj en av de i förväg inställda städerna

MEM

- Visning av den högsta/och lägsta uppmätta temperaturen
- Håll [MEM] intryckt i 3 sekunder om du vill radera värden för max. och min.

TEST ✓

- Sökning efter en lämplig plats för väderstationen med god mottagning
- Lägg till staden i din personliga lista ELLER avlägsna staden ur din personliga lista
- Bearbetning av stadens namn

IN/OUT

- Växla visning mellan termometer inomhus ↔ utomhus
- Håll [In/Out] intryckt i 3 sekunder om du vill söka efter utomhussensorns signal

Hölje Fig. 2

- B1: Vägghäring
- B2: Batterifack
- B3: Stativ (utfällbart)

2.2. Sändare Fig. 3

- C1: Överföringsindikering LED
- C2: Vägghäring
- C3: Batterifack

Meteotime Easy – Väderinfomationscentral



3. Driftsättning

3.1 Iläggning av batteri

- Öppna sändarens (igenskruvat) och mottagarens batterifack och lägg apparaterna på ett bord med ett avstånd om cirka 1,5 meter från varandra. Se till att inga störkällor finns i närheten (elektro-niska apparater och radioanläggningar).
- Lägg i de medföljande batterierna (2 x 1,5 V AA) i sändarens batterifack och i direkt anslutning till det i (2 x 1,5 V AA) basstationen. Se till att batteripolerna ligger åt rätt håll när du lägger i batterierna.

3.2 Mottagning av tiden

- Tid och datum visas inom några minuter.

Mottagningsindikator för tidssignalssändaren:

- ☰ Symbol blinkar → Första mottagning av datum och tid
- ☑ Symbol tillkopplad → Tid och datum är aktuella
- ☒ Symbol frånkopplad → Tid och datum uppdateras inte

3.3 Mottagning av utomhussändaren

- När tiden mottagits överförs mätdata från utomhussändaren till basstationen (söksignalen börjar blinka ☺). Tryck vid behov på [IN/OUT], för att växla till visning av utomhustemperatur.
- Om utomhusvärdena inte tas emot visas "☹ - - °C" på displayen. Kontrollera batterierna och försök igen. Avlägsna eventuella störkällor.
- Du kan även starta initialiseringen manuellt: Håll [IN/OUT] intryckt i 3 sekunder tills söksignalen börjar blinka ☺. Tryck sedan med ett spetsigt föremål på knappen "RESET" i sändarens batterifack för att överföra mätvärdena manuellt (t.ex.: för testning eller vid förlust av sändaren).
- Om signalen åter tas emot visas utomhussignalen ☺.

3.4 Mottagning av väderdata

- Överföringen av de mycket omfattande väderprognoserna tar betydligt längre tid: **För att kunna ta emot alla data, behöver stationen efter driftsättningen minst 24 timmar för nedladdning.**
Mottagningsindikator för väderdata:
 - ☒ → Alla väderdata har mottagits
 - ☐ → Väderdata ofullständiga

3.5 Val av placering

- På liknande sätt som för mobiltelefoni eller mottagning av radio och TV, kan det även för ur med radiomottagare förekomma att mottagningen inte är tillräcklig på alla platser. Nedan får du några råd som du bör följa för att din apparat ska fungera korrekt.

3.5.1 Mottagningstest

- Väderstationens placering är mycket viktig. Därför erbjuder den en ny testfunktion, som hjälper dig att avgöra mottagningskvaliteten i din omgivning så att du kan placera apparaten på en optimal mottagningsplats.
- Medan testet pågår ska du slå till alla potentiella störkällor i det rum i vilket du vill placera stationen (t.ex. TV-apparater)!
- Placera apparaten på önskad plats. Den ska dock alltid befinna sig på ett avstånd om minst en meter från potentiella störkällor.

Meteotime Easy – Väderinfomationscentral



- Tryck på knappen [TEST √] om du vill aktivera testet för att se om väderdata tas emot. På skärmen visas texten **NOTT. TEST.** Mottagningsindikatorn för väderdata visar mottagningens kvalitet. Mottagningen är god om indikatorn blinkar ☺, annars måste du hitta en annan plats för väderstationen.
- Mottagningstestet avslutas automatiskt efter ca. en minut eller genom att du trycker på knappen [TEST √].

3.5.2 Störfaktorer

Störningar kan uppkomma på samma sätt som för en radiosändare och kan hänföras till följande inverkan:

- I byggnader med mycket betong, metalldelar och elektriska system kan mottagningsproblem uppträda (t.ex. inköpscentrum)
- Elektriska apparater som TV-apparater, datorer, hushållsapparater etc. eller transformatorer, luftledning, radiosändningar och järnvägar är potentiella direkta störkällor.
- Atmosfärisk inverkan och geografiskt läge kan påverka radiovågornas spridning negativt.
- Det kan förekomma att avlägsna områden som exempelvis södra Italien eller norra Skandinavien saknar mottagning.
- I samtliga områden kan så kallade "radiohål" uppträda. Sådana omöjliggör mottagning.
- Om apparatens batterier är dåliga försämras mottagningskvaliteten.

3.6 Inställning av tidzon, språk och kontrast

- Sedan batterierna lagts i söker väderstationen automatiskt efter radiosignalen för tid och efter MeteoTime-signalen (SUCHE SIG. /SÖK SIGNAL). När MeteoTime-signalen har tagits emot visas displayen i informationsfönstret LAND EINST./VÄLJ LAND.
- Tryck åter på [SET], nu visas ZONE + 00 H i informationsfönstret. Genom att trycka på knappen [▲] eller [▼], kan du anpassa tidzonen.
Tips!
- Den tid som mottas via tidssignalssändaren DCF resp. HBG motsvarar mellaneuropeisk tid (MEZ, MESZ). Inställning av tidzon krävs därför bara för tidzoner som avviker från denna (t.ex. i Portugal eller Storbritannien).
- Om du åter trycker på [SET], visas språket i informationsfönstret. Välj önskat språk med knappen [▲] eller [▼]. Du kan välja mellan sju olika språkinställningar: Tyska, engelska, spanska, franska, italienska, holländska, svenska.
- Tryck åter på [SET], nu visar informationsfönstret KONTRAST. Anpassa LCD-kontrasten med knappen [▲] eller [▼].
- Om du åter trycker på [SET], visas EXIT SET. i informationsfönstret. Efter 4 sekunder växlar displayen automatiskt till läget stad-datum-tid.

OBS: Inställningsläget avslutas automatiskt efter 60 sekunder, om det inom denna tid inte görs några inställningar.

3.7 Val av land och stad/städer

- Tryck in [SET] under 3 sekunder. I informationsfönstret visas VÄLJ LAND.
- Tryck nu på knappen [▲] eller [▼] för att välja önskat land. Exempel: Du har valt landet Ö/GER (Tyskland).
- Tryck på [SET], för att bekräfta landet. I informationsfönstret visas nu VÄLJ STAD.
- Använd [▲] eller [▼] för att välja önska stad i landet, till exempel FRANKFURT. (Frankfurt am Main).
- Om du vill välja "Frankfurt am Main" trycker du som bekräftelse på [TEST √]. En √ visas ovanför den stad du valt FRANKFURT. och "Frankfurt am Main" lagras i din lista.

Meteotime Easy – Väderinformationscentral



- Om du så önskar väljer du fler städer med [▲] eller [▼], och trycker som bekräftelse alltid på [TEST√]. Du kan maximalt spara FEM städer i din personliga lista. Därefter visas MEM FULLT i informationsfönstret.
- Tryck på [TEST√] för att ta bort√ och radera den aktuella staden ur din lista.
- Tryck på [SET], för att lämna inställningen och EXIT SET. visas i informationsfönstret.

OBS: Om du sedan batterierna lagts in hoppat över inställningen av städer, ställs automatiskt Frankfurt am Main in.

4. Betjäning

4.1 Byte från stad ↔ soluppgång & solnedgång ↔ tid & datum

- Tryck på [SET] om du vill växla från visning av stad till tid för soluppgång och solnedgång ELLER för att växla till aktuell tid och datum i den stad du valt.

FRANKFURT.M ←[SET]→ ^{SUNRISE} 6:19 ^{SUNSET} 19:38 ←[SET]→ 14:23 26° 5"

4.2 Byte från temperatur inomhus/utomhus

- Tryck på [IN/OUT], för att växla visning av inomhus- och utomhustemperatur.

12.7°C ←[IN/OUT]→ 3.2°C

- Tryck på [MEM], för läsa av den sparade högsta och lägsta temperaturen.
- Håll [MEM] intryckt om du vill radera den sparade högsta och lägsta temperaturen.

4.3 Växling av väderinformation för dagen ↔ väderinformation för natten

- Utfraån tiden för soluppgång och -nedgång växlar väderstationen automatiskt från väderinformationen för DAG till väderinformation för NATT. Efter tiden för soluppgången visar väderstationen dagens väder och efter tiden för solnedgången nattens väder.
- Om nattens väder visas kan du genom att trycka på knappen [DAY/NIGHT] växla till dagens väder (10 sekunders visning) och omvänt.

4.4 Visning av flera städer

- Om du har fört in flera städer i din lista som t.ex. Frankfurt am Main, Köln och Münster, kan du genom att trycka in knappen [▲] eller [▼] i stadens visningsläge se motsvarande information. (Tryck vid behov på [SET] för att komma till stadens visningsläge)

FRANKFURT.M ←[▲/▼]→ KÖLN ←[▲/▼]→ MÜNSTER

- Genom att välja en annan stad visas motsvarande tider för soluppgång och solnedgång, samt väderinformation.

4.5 Eget angivet platsnamn

- Tryck in [SET] under 3 sekunder. I informationsfönstret visas WÄRLJ LAND. Nu trycker du på knappen [▲] eller [▼] för att välja önskat land. Exempel: Du har valt landet Ö/GER. Det innebär att Tyskland visas i informationsfönstret.
- Tryck på [SET], för att bekräfta landet (t.ex. har du nu valt Tyskland). I informationsfönstret visas nu WÄRLJ STAD.
- Använd [▲] eller [▼] för att välja önskad stad i landet. Nu visas exempelvis FRANKFURT.M för "Frankfurt am Main". Nu vill du mata in en stad som ligger i närheten av Frankfurt am Main.
- Tryck på knappen [MEM]: Nu blinkar en markör vid den första positionen i informationsfönstret.

Meteotime Easy – Väderinformationscentral



- Nu använder du följande inmatningskommandon:

KNAPP	Funktion
'▲' eller '▼'	Val av en bokstav
SET	<1> Bekräftelse av den valda bokstaven, vidare till nästa position. ELLER <2> Om du inte har matat in någon bokstav (markören blinkar på den senaste positionen), bekräftar du inmatningen och din position läggs in på listan med denna inmatning.
TEST	En markörposition tillbaka i inmatningsprocessen
**	Den stad som du har valt för att mata in din egen position, finns ändå kvar under dess namn i listan.

- Tryck på [SET] för bekräftelse av din inmatning och för att lämna inställningen.

4.6 Information om kritisk väderlek

- Meteotime vädersignal innehåller information om kritisk väderlek för innevarande dag och för de kommande dag, som vindbyar, underkylt regn, kraftig storm, åskväder, kraftig UV, tät dimma etc.
- En alarmsymbol Δ visas för den dag för vilken kritisk väderlek är känd.
- Det kan även förekomma flera tillfällen med kritisk väderlek inom de 2 dagarna. Tryck på [DAY/NIGHT], för att läsa av varje kritiska väderlek för sig. Alarmsymbolen blinkar för den prognosdag för vilken du kan avläsa en kritisk väderlek.
- Tryck på [SET] för att återgå till visning av STAD ↔ SOLUPPGÅNG & SOLNEDGÅNG ↔ TID & DATUM.
- Om du inte trycker in någon knapp växlar visningen automatisk mellan informationen om kritisk väderlek, så att du uppmärksamma dessa.

5. Sändarens placering

- Leta upp en skuggig plats som är skyddad mot regn för placering av sändaren. (Direkt solstrålning förvanskar mätvärdena och konstant väta utsätter de elektroniska komponenterna för onödig belastning).
- Kontrollera om en överföring av mätvärdena sker från sändaren på den önskade placeringen till basstationens placering (räckvidd utan hinder cirka 30 meter, vid massiva väggar, speciellt innehållande metalldelar kan sändarens räckvidd minska avsevärt).
- Vi behov letar du upp en ny placering för sändaren och/eller mottagaren.
- Om överföringen har lyckats, kan du göra fast sändaren med upphängningsöglan.

6. Säkerhetsanvisningar

- Denna väderstation är avsedd för privat bruk som indikator för kommande väderlek. Apparats prognoser är avsedda att tjäna som information och utgör inte en exakt väderprognos.
- Tillverkaren resp. försäljaren av denna väderstation övertar inget ansvar för inkorrekt värden och eventuella följder som kan uppkomma genom dessa.
- Denna väderstation är inte lämpad för medicinskt bruk eller för information för allmänheten.
- Tillverkaren resp. försäljaren har inget inflytande på överförda väderdata och -prognoser.
- Denna väderstations användbarhet är beroende av överföringsmediernas drift, vilka tillverkaren resp. försäljaren inte kan påverka. Det kan förekomma att överföringsmedierna drabbas av funktionsavbrott.

Meteotime Easy – Väderinformationscentral



- Denna apparat är ingen leksak och innehåller ömtåliga och små delar. Placera den så att inte barn kan nå den.
- Felaktig hantering eller ej auktoriserat öppnande av anordningen leder till att garantin upphör.
- Denna bruksanvisning får inte mångfaldigas utan tillverkarens skriftliga tillåtelse (ej heller i sammandrag).

7. Batteribyte

- Använd alkaliebatterier. Säkerställ att batteriernas poler pekar åt rätt håll. Batterier som närmar sig slutet av sin livslängd ska bytas ut så snart som möjligt för att undvika att batterierna börjar läcka. Batterier innehåller hälsofarlig syra. Vid hantering av batterier som läckt ska du bära handskar med beläggning och skyddsglasögon!

Släng inte apparaten bland hushållssoporna!

Elektroniska apparater ska kasseras i enlighet med riktlinjen för kasserade elektriska och elektroniska apparater och via lokala insamlingsplatser för kasserade elektronikapparater!

Ta hänsyn till batteriförordningar!

Enligt batteriförordningen åvilar det dig att skicka tillbaka förbrukade eller skadade batterier eller uppladdningsbara batterier till oss eller att lämna in dem till en lokal insamlingsstation för batterier. Batterier och uppladdningsbara batterier hör inte hemma bland hushållssoporna!



8. Tekniska data

Mätområde temperatur:

inne: -5 °C till 50 °C

ute: -20 °C till 60 °C

Upplösning temperatur:

0,1 °C

Temperaturens precision:

± 1 °C

Överföringsfrekvens:

433 MHz

Överföringsräckvidd:

Maximalt 30 meter (utan hinder)

Batterier (medföljer ej)

Basstation:

2 x AA 1,5V LR6 Alkaline

Sändare:

2 x AA 1,5V LR6 Alkaline

WICHTIGER HINWEIS

Dieser Funk-Wetterdaten-Empfänger ist geeignet zum Empfang von Wetterdaten der Firma Meteotime. Gegenstand des Kaufvertrages ist dieser Funk-Wetterdaten-Empfänger inkl. der Lizenz zum Empfang der Wetterdaten. Die Herstellung und der Versand der Wetterdaten sowie die Verantwortung für die Richtigkeit der Daten obliegt allein der Fa. Meteotime als privatem Anbieter. Nähere Informationen dazu erhalten Sie im Internet unter www.meteotime.com. Der Empfang der Daten ist abhängig von der Ausstrahlung durch die Fa. Meteotime. Dieser Funk-Wetterdaten-Empfänger ist für den Empfang von Wetterdaten anderer Anbieter nicht geeignet.

- Der Hersteller bzw. Verkäufer dieser Wetterstation übernimmt keine Verantwortung für inkorrekte Werte und die Folgen, die sich daraus ergeben können.
- Der Hersteller bzw. Verkäufer hat keinen Einfluss auf die übertragenen Wetterdaten und -prognosen.
- Die Verwendbarkeit dieser Wetterstation hängt von der Betriebsbereitschaft der Übertragungsmedien ab, auf die der Hersteller bzw. Verkäufer keinen Einfluss hat. Ausfälle der Übertragungsmedien sind nicht ausgeschlossen.
- Die Wettervorhersagen werden über die Zeitzeichen-Sender DCF (Standort Deutschland) und HBG (Standort Schweiz) gesendet. Bei diesem Gerät wurden Vorkehrungen getroffen, um nahezu optimale Empfangsbedingungen zu schaffen. HBG und DCF sind Langwellen-Sender mit hohen Reichweiten. Dennoch können Störungen auftreten. Sie stellen keinen Mangel des Gerätes dar.

IMPORTANT NOTICE

This Radio Controlled Weather Data Receiver is suitable for the reception of weather data emitted by the firm Meteotime. Object of the sales contract is this Radio Controlled Weather Data Receiver including the license for weather data reception. Generation and transmission of weather data as well as liability for the integrity of data solitary rests on the firm Meteotime as private vendor. Detailed information hereto can be obtained via Internet under www.meteotime.com. The reception of data depends on the emission by the firm Meteotime. This Radio Controlled Weather Data Receiver is unsuitable for reception of weather data from any other provider.

- Manufacturer and/or responsible vendor cannot accept any responsibility for any incorrect readings or any consequences that occur should an incorrect reading take place.
- Manufacturer and/or responsible vendor do not have any influence on transmitted weather data and prognoses.
- Applicability of this weather station depends on the operational conditions of the transmission media, on which the manufacturer responsible vendor does have no influence. Random failures of the transmission media cannot be foreclosed.
- Weather predictions are being transmitted by the time code senders DCF (Location Germany) and HBG (Location Swiss). With this product provisions have been made to create nearly optimal reception conditions. HBG and DCF are long wave transmitters with high transmission ranges. Nevertheless interferences are possible. They do not indicate a malfunction of the device.

AVIS IMPORTANT

Ce récepteur de données météorologiques radiocommandé est adapté à la réception de données émises par la société Meteotime. Le contrat de vente ne s'applique qu'à ce récepteur de données météorologiques radiocommandé, ainsi qu'à la licence de réception des données. La création et la transmission des données météorologiques, ainsi que la responsabilité quant à l'intégrité des données ne dépendent que de la société Meteotime en tant que fournisseur privé. Des informations plus précises sont disponibles avant entrée en vigueur sur le site Internet www.meteotime.com. La réception des données dépend de l'émission par Meteotime. Ce récepteur de données météorologiques radiocommandé n'est pas adapté à la réception de données émises par d'autres fournisseurs.

- Le fabricant et/ou fournisseur responsable ne peut accepter la responsabilité quant à la lecture incorrecte des données ou toute autre conséquence liée à l'exercice d'une lecture incorrecte.
- Le fabricant et/ou fournisseur responsable ne peut avoir aucune influence sur les données météorologiques et les prévisions transmises.
- L'application de cette station météorologique dépend des conditions opérationnelles du support de transmission, support sur lequel le fabricant et fournisseur responsable n'a aucune influence. Des défaillances aléatoires du support de transmission sont inévitables.
- Les prévisions météorologiques sont transmises par les émetteurs de temps codé DCF (implantés en Allemagne) et HBG (implantés en Suisse). Grâce à ce produit, des conditions de réception optimales ont été réunies afin de créer des prévisions. Les transmetteurs de mesure à grande longueur d'onde HBG et DCF possèdent une haute portée d'émissions. Cependant des interférences sont possibles. Le dispositif ne comporte aucune indication de dysfonctionnement.

BELANGRIJK BERICHT

Deze radiografisch bestuurde dataontvanger is geschikt voor ontvangst van door de firma Meteotime uitgezonden weergegevens. Onderwerp van dit verkoopcontract is deze radiografische ontvanger van weergegevens, inclusief de vergunning voor ontvangst van weergegevens. Generatie en transmissie van weerdata alsmede verantwoordelijkheid voor de correctheid ervan berust geheel en uitsluitend bij de firma Meteotime. Meer informatie hieromtrent is verkrijgbaar op het internet, zie www.meteotime.com. De ontvangst van gegevens is onderhevig aan uitzending door Meteotime. Deze radiografische ontvanger van weergegevens is niet geschikt voor ontvangst van weergegevens afkomstig van een andere bron.



















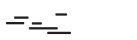
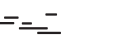
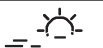









- Fabrikant en/of winkelier kunnen niet verantwoordelijkheid worden gesteld voor incorrecte registraties of de gevolgen daarvan.
- Fabrikant en/of winkelier hebben geen invloed op uitgezonden weergegevens en -prognoses.
- Gebruik van dit weerstation is afhankelijk van de omstandigheden waarin de media worden uitgezonden, waarop de fabrikant en/of winkelier geen invloed hebben. Onvoorziene defecten tijdens de transmissie van de gegevens kan niet worden uitgesloten.
- Weervoorspellingen worden verzonden via de tijdcodezenders DCF (locatie: Duitsland) en HBG (locaties: Zwitserland). Dit product is geoptimaliseerd voor bijna perfecte ontvangsomstandigheden. HBG en DCF zijn langegolfzenders met een hoog zendbereik. Toch blijven storingen mogelijk. Dit hoeft nog niet te betekenen dat het toestel defect is.

AVVERTENZA IMPORTANTE



















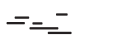
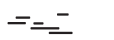
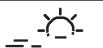
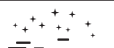







Questo ricevitore radiocontrollato dei dati meteorologici [Radio Controlled Weather Data Receiver] è adatto alla ricezione di dati meteorologici emessi dalla società Meteotime. Oggetto del contratto di vendita è il ricevitore radiocontrollato dei dati meteorologici [Radio Controlled Weather Data Receiver] inclusa la licenza per la ricezione dei dati meteorologici. La creazione e la trasmissione dei dati meteorologici, nonché la responsabilità dell'integrità dei dati risiedono solo nella società Meteotime come venditore privato. Informazioni dettagliate al riguardo possono essere ottenute via Internet al sito www.meteotime.com. La ricezione dei dati dipende dalle emissioni della società Meteotime. Questo ricevitore radiocontrollato dei dati meteorologici non è adatto alla ricezione di dati meteorologici di altri fornitori.

- Il fabbricante e/o il venditore non accettano alcuna responsabilità per letture scorrette dell'apparecchio o qualsiasi tipo di conseguenza nei casi in cui si verifici una lettura scorretta dell'apparecchio.
- Il fabbricante e/o il venditore non hanno alcuna influenza sui dati meteorologici trasmessi e sulle previsioni.
- L'applicabilità della stazione meteorologica dipende dalle condizioni di funzionamento dei mezzi di trasmissione, sui quali il fabbricante o il venditore non hanno alcuna influenza. Avarie occasionali dei mezzi di trasmissione non possono essere previste.
- Le previsioni del tempo sono trasmesse dal trasmettitore dei codici orari DCF (in Germania) e HBG (in Svizzera). Con questo prodotto sono state prese precauzioni per creare condizioni di ricezione quasi ottimali. HBG e DCF sono trasmettitori a onde lunghe con un'ampia gamma di trasmissione. Tuttavia è possibile che ci siano delle interferenze. Non indicano che l'apparecchio sta funzionando male.

ANHANG / APPENDIX / ANNEXE**(D) (GB) (F)****Wettersymbole / Weather symbols / Symboles météo**

GERMAN	ENGLISH	FRENCH	Tag / Day / Jour	Nacht / Night / Nuit
Tag: sonnig Nacht: klar	Day: sunny Night: clear	Jour: ensoleillé Nuit: dégagé		
Leicht bewölkt	Partly cloudy	Légèrement nuageux		
Vorwiegend bewölkt	Mostly cloudy	Nuageux		
Bedeckt	Overcast	Couvert		
Hochnebel	Status cloud	Brouillard élevé		
Nebel	Fog	Brouillard		
Regenschauer	Rain showers	Averses		
Leichter Regen	Light rain	Légère pluie		
Starker Regen	Heavy rain	Forte pluie		
Frontengewitter	Frontal storms	Orages		
Wärmegewitter	Heat storms	Orage de chaleur		
Schneeregenschauer	Sleet storms	Averses de neige fondue		
Schneeschaauer	Snow showers	Averses de neige		
Schneeregen	Sleet	Neige fondue		
Schneefall	Snow	Neige		

APPENDICE / APPENDICI / BILAGA**(NL) (I) (S)****Weerpictogrammen / Simboli meteorologici / Vädersymboler**

DUTCH	ITALIAN	SVENSKA	Dag / Giorno / Dag	Nacht / Notte / Natt
Dag: zonnig Nacht: helder	Giorno: sereno Notte: sereno	Dag: soligt Natt: klart		
Licht bewolkt	Leggerment nuvoloso	Något mulet		
Hoofdzakelijk bewolkt	Molto nuvoloso	Övervägande mulet		
Zwaar bewolkt	Coperto	Molnbetäckt		
Stratuswolken	Nuvole a strati	Dimma på hög höjd		
Mist	Nebbia	Dimma		
Buien	Rovesci	Regnskurar		
Lichte regen	Pioggia leggera	Lätt regn		
Zware regen	Pioggia forte	Kraftigt regn		
Onweersbuien	Burrasche	Frontåskväder		
Onweer	Temporali estivi	Värmeåskväder		
Buien met sneeuwregen	Rovesci di nevischio	Skurar med snöblandat regn		
Sneeuwbuien	Rovesci di neve	Snöbyar		
Sneeuwregen	Nevischio	Snöblandat regn		
Sneeuw	Neve	Snöfall		

STÄDTE / CITIES / VILLES / CITTÀ / STEDEN / STÄDER

CITY	CITY NAME DISPLAY	COUNTRY NAME	REGION
ANDORRA LA VELLA	AND.LA.VELL	ANDORRA	70
ST PÖLTEN	ST.PÖLTEN	AU / AUSTRIA	50
BISCHOFSHOFEN	BISCHOFSHO	AU / AUSTRIA	48
BREGENZ	REGENZ	AU / AUSTRIA	48
EISENSTADT	EISENSTADT	AU / AUSTRIA	49
GRAZ	GRAZ	AU / AUSTRIA	46
INNSBRUCK	INNSBRUCK	AU / AUSTRIA	47
KITZBÜHEL	KITZBÜHEL	AU / AUSTRIA	48
KLAGENFURT	KLAGENFURT	AU / AUSTRIA	46
LANDECK	LANDECK	AU / AUSTRIA	47
LIENZ	LIENZ	AU / AUSTRIA	46
LINZ	LINZ	AU / AUSTRIA	26
SALZBURG	SALZBURG	AU / AUSTRIA	48
SCHLADMING	SCHLADMING	AU / AUSTRIA	48
VILLACH	VILLACH	AU / AUSTRIA	46
WELS	WELS	AU / AUSTRIA	26
WIEN	WIEN	AU / AUSTRIA	49
ZELTWEG	ZELTWEG	AU / AUSTRIA	46
ZWETTL	ZWETTL	AU / AUSTRIA	50
ANTWERPEN	ANTWERPEN	B / BELGIUM	6
BRUGGE	BRUGGE	B / BELGIUM	6
BRUSSEL	BRUSSEL	B / BELGIUM	6
CHARLEROI	CHARLEROI	B / BELGIUM	6
GENT	GENT	B / BELGIUM	6
LIEGE	LIEGE	B / BELGIUM	6
NAMUR	NAMUR	B / BELGIUM	6
VERVIERS	VERVIERS	B / BELGIUM	13
ST.GALLEN	ST.GALLEN	CH / SUISSE	35
AARAU	AARAU	CH / SUISSE	32
ADELBODEN	ADELBODEN	CH / SUISSE	33
ALTDORF	ALTDORF	CH / SUISSE	35
BASEL	BASEL	CH / SUISSE	45
BELLINZONA	BELLINZONA	CH / SUISSE	38
BERN	BERN	CH / SUISSE	32
BIENNE	BIENNE	CH / SUISSE	32
BRIG	BRIG	CH / SUISSE	34
CHUR	CHUR	CH / SUISSE	36

STÄDTE / CITIES / VILLES / CITTÀ / STEDEN / STÄDER

CITY	CITY NAME DISPLAY	COUNTRY NAME	REGION
DAVOS	DAVOS	CH / SUISSE	36
DELEMONT	DELEMONT	CH / SUISSE	11
FRAUENFELD	FRAUENFELD	CH / SUISSE	32
FRIBOURG	FRIBOURG	CH / SUISSE	31
GENEVE	GENEVE	CH / SUISSE	31
GLARUS	GLARUS	CH / SUISSE	35
GRINDELWALD	GRINDELWLD	CH / SUISSE	33
INTERLAKEN	INTERLAKEN	CH / SUISSE	33
LA CHAUX-DE-FONDS	LACHAUX-D.F	CH / SUISSE	11
LAUSANNE	LAUSANNE	CH / SUISSE	31
LIESTAL	LIESTAL	CH / SUISSE	45
LOCARNO	LOCARNO	CH / SUISSE	38
LUGANO	LUGANO	CH / SUISSE	38
LUZERN	LUZERN	CH / SUISSE	32
MARTIGNY	MARTIGNY	CH / SUISSE	34
MONTREUX	MONTREUX	CH / SUISSE	31
NEUCHATEL	NEUCHATEL	CH / SUISSE	31
SAMEDAN	SAMEDAN	CH / SUISSE	86
SARNEN	SARNEN	CH / SUISSE	35
SCHAFFHAUSEN	SCHAFFHAUS.	CH / SUISSE	32
SCHWYZ	SCHWYZ	CH / SUISSE	35
SION	SION	CH / SUISSE	34
SOLOTHURN	SOLOTHURN	CH / SUISSE	32
STANS	STANS	CH / SUISSE	35
ZERMATT	ZERMATT	CH / SUISSE	88
ZUG	ZUG	CH / SUISSE	32
ZÜRICH	ZÜRICH	CH / SUISSE	32
BRNO	BRNO	CZ / CZ REP	50
BUDEJOVICE	BUDEJOVICE	CZ / CZ REP	50
CHEB	CHEB	CZ / CZ REP	50
DECIN	DECIN	CZ / CZ REP	51
HAVLICKAV BROD	HAVL_BROD	CZ / CZ REP	50
HRADECIKRA	HRADEC/KRA	CZ / CZ REP	50
OLOMOUC	OLOMOUC	CZ / CZ REP	50
OSTRAVA	OSTRAVA	CZ / CZ REP	50
PLZEN	PLZEN	CZ / CZ REP	50
PRAHA	PRAHA	CZ / CZ REP	50

STÄDTE / CITIES / VILLES / CITTÀ / STEDEN / STÄDER

EUR

CITY	CITY NAME DISPLAY	COUNTRY NAME	REGION
TEPLICE	TEPLICE	CZ / CZ REP	51
AACHEN	AACHEN	D / GER	14
AALEN	AALEN	D / GER	59
ANSBACH	ANSBACH	D / GER	28
AUGSBURG	AUGSBURG	D / GER	25
BAD-TÖLZ	BAD_TÖLZ	D / GER	48
BAYREUTH	BAYREUTH	D / GER	28
BERCHTESGADEN	BERCHTESGA	D / GER	48
BERLIN	BERLIN	D / GER	52
BIELEFELD	BIELEFELD	D / GER	14
BITBURG	BITBURG	D / GER	13
BORKUM	BORKUM	D / GER	19
BREMEN	BREMEN	D / GER	22
BREMERHAVEN	BREMERHAVN	D / GER	19
BURGHAUSEN	BURGHAUSEN	D / GER	26
COTTBUS	COTTBUS	D / GER	29
CUXHAVEN	CUXHAVEN	D / GER	19
DONAUESCHINGEN	DONAUESCH.	D / GER	57
DORTMUND	DORTMUND	D / GER	14
DRESDEN	DRESDEN	D / GER	29
DUISBURG	DUISBURG	D / GER	14
DÜSSELDORF	DÜSSELDORF	D / GER	14
EISENACH	EISENACH	D / GER	30
EMDEN	EMDEN	D / GER	19
ERFURT	ERFURT	D / GER	30
ESSEN	ESSEN	D / GER	14
FEHMARN	FEHMARN	D / GER	24
FLENSBURG	FLENSBURG	D / GER	24
FRANKFURT AM MAIN	FRANKFURT.M	D / GER	12
FRANKFURT AN DER ODER	FRANKFURT.O	D / GER	52
FREIBURG	FREIBURG	D / GER	45
FREUDENSTADT	FREUDENST.	D / GER	57
FRIEDRICHSHAFEN	FRIEDRI.HFN	D / GER	26
FULDA	FULDA	D / GER	37
GARMISCH-PARTENKIRCHEN	GARMISCH_P	D / GER	48
GIESSEN	GIESSEN	D / GER	37
GÖRLITZ	GÖRLITZ	D / GER	29

STÄDTE / CITIES / VILLES / CITTÀ / STEDEN / STÄDER

EUR

CITY	CITY NAME DISPLAY	COUNTRY NAME	REGION
GOSLAR	GOSLAR	D / GER	22
GÖTTINGEN	GÖTTINGEN	D / GER	37
GREIFSWALD	GREIFSWALD	D / GER	24
HAGEN	HAGEN	D / GER	13
HALLE	HALLE	D / GER	29
HAMBURG	HAMBURG	D / GER	19
HANNOVER	HANNOVER	D / GER	22
HEILBRONN	HEILBRONN	D / GER	59
HILDESHEIM	HILDESHEIM	D / GER	22
HOF	HOF	D / GER	30
INGOLSTADT	INGOLSTADT	D / GER	25
JENA	JENA	D / GER	30
KAISERSLAUTERN	KAISERSLAU	D / GER	12
KARLSRUHE	KARLSRUHE	D / GER	12
KASSEL	KASSEL	D / GER	37
KEMPTEN	KEMPTEN	D / GER	26
KIEL	KIEL	D / GER	24
KOBLENZ	KOBLENZ	D / GER	13
KÖLN	KÖLN	D / GER	14
KONSTANZ	KONSTANZ	D / GER	32
LANDSHUT	LANDSHUT	D / GER	25
LEIPZIG	LEIPZIG	D / GER	29
LINDAU	LINDAU	D / GER	48
LINGEN	LINGEN	D / GER	14
LÖRRACH	LÖRRACH	D / GER	45
LÜBECK	LÜBECK	D / GER	24
LÜNEBURG	LÜNEBURG	D / GER	22
MAGDEBURG	MAGDEBURG	D / GER	22
MAINZ	MAINZ	D / GER	12
MANNHEIM	MANNHEIM	D / GER	12
MÜNCHEN	MÜNCHEN	D / GER	26
MÜNSTER	MÜNSTER	D / GER	14
NEUBRANDENBURG	NEUBR.BURG	D / GER	52
NÜRNBERG	NÜRNBERG	D / GER	28
OFFENBURG	OFFENBURG	D / GER	45
OLDENBURG	OLDENBURG	D / GER	22
OSNABRÜCK	OSNABRÜCK	D / GER	14
PASSAU	PASSAU	D / GER	25

STÄDTE / CITIES / VILLES / CITTÀ / STEDEN / STÄDER

CITY	CITY NAME DISPLAY	COUNTRY NAME	REGION
PFORZHEIM	PFORZHEIM	D / GER	59
PLAUEN	PLAUEN	D / GER	30
POTSDAM	POTSDAM	D / GER	52
REGENSBURG	REGENSBURG	D / GER	25
ROSENHEIM	ROSENHEIM	D / GER	26
ROSTOCK	ROSTOCK	D / GER	24
RÜGEN	RÜGEN	D / GER	24
SAARBRÜCKEN	SAARBRÜCKE	D / GER	13
SIEGEN	SIEGEN	D / GER	13
SIGMARINGEN	SIGMARINGE	D / GER	26
SPIEKEROOG	SPIEKEROOG	D / GER	19
ST-PETER-ORDING	ST_PETER_O	D / GER	19
STUTTGART	STUTTGART	D / GER	59
SYLT	SYLT	D / GER	19
TRIER	TRIER	D / GER	13
TÜBINGEN	TÜBINGEN	D / GER	59
ULM	ULM	D / GER	25
VILLINGEN-SCHWENNINGEN	VILL.-SCHWE.	D / GER	57
WEIDEN	WEIDEN	D / GER	28
WERTHEIM	WERTHEIM	D / GER	28
WILHELMSHAVEN	WILHELMSHA	D / GER	19
WUPPERTAL	WUPPERTAL	D / GER	14
WÜRZBURG	WÜRZBURG	D / GER	28
ZWICKAU	ZWICKAU	D / GER	30
ALBORG	ALBORG	DK / DENMARK	20
ARHUS	ARHUS	DK / DENMARK	21
BORNHOLM	BORNHOLM	DK / DENMARK	55
ESBJERG	ESBJERG	DK / DENMARK	20
HERNING	HERNING	DK / DENMARK	20
KØBENHAVN	KØBENHAVN	DK / DENMARK	23
NYKOPING	NYKOPING	DK / DENMARK	54
ODENSE	ODENSE	DK / DENMARK	21
RONNE	RONNE	DK / DENMARK	55
SKAGEN	SKAGEN	DK / DENMARK	20
THYBORØN	THYBORØN	DK / DENMARK	20
BARCELONA	BARCELONA	ES / SPAIN	69

STÄDTE / CITIES / VILLES / CITTÀ / STEDEN / STÄDER

CITY	CITY NAME DISPLAY	COUNTRY NAME	REGION
BILBAO	BILBAO	ES / SPAIN	65
FIGUERES	FIGUERES	ES / SPAIN	69
GIJON	GIJON	ES / SPAIN	74
GIRONA	GIRONA	ES / SPAIN	69
IBIZA	IBIZA	ES / SPAIN	67
LLORET DE MAR	LLORET.D.MA	ES / SPAIN	69
MADRID	MADRID	ES / SPAIN	64
MAHON	MAHON	ES / SPAIN	67
PALMA DE MALLORCA	PALMA-D.MA	ES / SPAIN	67
SEVILLA	SEVILLA	ES / SPAIN	71
VALENCIA	VALENCIA	ES / SPAIN	68
VADUZ	VADUZ	FL / LICHTEN	48
AGEN	AGEN	FRANCE	0
AJACCIO	AJACCIO	FRANCE	73
ALBI	ALBI	FRANCE	5
ALENCON	ALENCON	FRANCE	2
ALES	ALES	FRANCE	8
AMIENS	AMIENS	FRANCE	17
ANGERS	ANGERS	FRANCE	3
ANGOULEME	ANGOULEME	FRANCE	1
ANNECY	ANNECY	FRANCE	11
AUCH	AUCH	FRANCE	0
AURILLAC	AURILLAC	FRANCE	4
AUXERRE	AUXERRE	FRANCE	2
AVIGNON	AVIGNON	FRANCE	8
BAR-LE-DUC	BAR_LE_DUC	FRANCE	2
BASTIA	BASTIA	FRANCE	73
BEAUVAIS	BEAUVAIS	FRANCE	17
BELFORT	BELFORT	FRANCE	45
BESANCON	BESANCON	FRANCE	11
BEZIERS	BEZIERS	FRANCE	5
BLOIS	BLOIS	FRANCE	2
BOBIGNY	BOBIGNY	FRANCE	2
BORDEAUX	BORDEAUX	FRANCE	0
BOULOGNE	BOULOGNE	FRANCE	6
BOURG-EN-BRESSE	BOURG_EN_B	FRANCE	9

STÄDTE / CITIES / VILLES / CITTÀ / STEDEN / STÄDER

EUR

CITY	CITY NAME DISPLAY	COUNTRY NAME	REGION
BOURGES	BOURGES	FRANCE	2
BREST	BREST	FRANCE	3
BRIANCON	BRIANCON	FRANCE	10
BRIVE LA GAILLARDE	BRIVE-L-GA	FRANCE	0
CAEN	CAEN	FRANCE	17
CAHORS	CAHORS	FRANCE	0
CANNES	CANNES	FRANCE	43
CARCASSONN	CARCASSONN	FRANCE	5
CERGY-PONT	CERGY_PONT	FRANCE	2
CHAMBERY	CHAMBERY	FRANCE	10
CHARTRES	CHARTRES	FRANCE	2
CHAUMONT	CHAUMONT	FRANCE	7
CHERBOURG	CHERBOURG	FRANCE	3
CLERMON FERRAND	CLERMON-FE	FRANCE	4
COLMAR	COLMAR	FRANCE	45
CRETEIL	CRETEIL	FRANCE	2
DIGNE	DIGNE	FRANCE	10
DIJON	DIJON	FRANCE	7
EPINAL	EPINAL	FRANCE	7
EVIAN	EVIAN	FRANCE	31
EVREUX	EVREUX	FRANCE	17
EVRY	EVRY	FRANCE	2
FLORAC	FLORAC	FRANCE	4
FOIX	FOIX	FRANCE	5
GAP	GAP	FRANCE	10
GRENOBLE	GRENOBLE	FRANCE	10
GUERET	GUERET	FRANCE	4
LA ROCHELLE	LA ROCHELL	FRANCE	1
LA-ROCHE-S	LA_ROCHE_S	FRANCE	1
LAON	LAON	FRANCE	17
LAVAL	LAVAL	FRANCE	3
LE HAVRE	LE HAVRE	FRANCE	17
LE MANS	LE MANS	FRANCE	2
LE PUY-EN-VELAY	PUY_EN_VEL	FRANCE	4
LILLE	LILLE	FRANCE	6
LIMOGES	LIMOGES	FRANCE	1
LONS-LE-SAUNIER	LONS_LE_S	FRANCE	7
LORIENT	LORIENT	FRANCE	3

STÄDTE / CITIES / VILLES / CITTÀ / STEDEN / STÄDER

EUR

CITY	CITY NAME DISPLAY	COUNTRY NAME	REGION
LYON	LYON	FRANCE	9
MACON	MACON	FRANCE	9
MARSEILLE	MARSEILLE	FRANCE	8
MELUN	MELUN	FRANCE	2
MENDE	MENDE	FRANCE	4
METZ	METZ	FRANCE	7
MILLAU	MILLAU	FRANCE	4
MONT-MARSAN	MONT_DE_MA	FRANCE	0
MONTAUBAN	MONTAUBAN	FRANCE	0
MONTELMAR	MONTELMAR	FRANCE	8
MONTLUCON	MONTLUCON	FRANCE	4
MONTPELLIER	MONTPELLIE	FRANCE	5
MULHOUSE	MULHOUSE	FRANCE	45
NANCY	NANCY	FRANCE	7
NANTERRE	NANTERRE	FRANCE	2
NANTES	NANTES	FRANCE	3
NEVERS	NEVERS	FRANCE	2
NICE	NICE	FRANCE	43
NIMES	NIMES	FRANCE	8
NIORT	NIORT	FRANCE	1
ORLEANS	ORLEANS	FRANCE	2
PARIS	PARIS	FRANCE	2
PAU	PAU	FRANCE	0
PERIGUEUX	PERIGUEUX	FRANCE	0
PERPIGNAN	PERPIGNAN	FRANCE	5
POITIERS	POITIERS	FRANCE	1
PRIVAS	PRIVAS	FRANCE	8
REIMS	REIMS	FRANCE	2
RENNES	RENNES	FRANCE	3
RODEZ	RODEZ	FRANCE	4
ROUEN	ROUEN	FRANCE	17
SEDAN	SEDAN	FRANCE	13
ST-BRIEUC	ST_BRIEUC	FRANCE	3
ST-FLOUR	ST_FLOUR	FRANCE	4
ST-TROPEZ	ST_TROPEZ	FRANCE	8
ST-ETIENNE	ST-ETIENNE	FRANCE	4
STRASBOURG	STRASBOURG	FRANCE	45
TARBES	TARBES	FRANCE	0

STÄDTE / CITIES / VILLES / CITTÀ / STEDEN / STÄDER

EUR

CITY	CITY NAME DISPLAY	COUNTRY NAME	REGION
TOULON	TOULON	FRANCE	8
TOULOUSE	TOULOUSE	FRANCE	0
TOURS	TOURS	FRANCE	2
TROYES	TROYES	FRANCE	2
VALENCE	VALENCE	FRANCE	9
VERSAILLES	VERSAILLES	FRANCE	2
VESOUL	VESOUL	FRANCE	7
BUDAPEST	BUDAPEST	H / HUNGARY	63
DEBRECEN	DEBRECEN	H / HUNGARY	63
GYÖR	GYÖR	H / HUNGARY	49
MISKOLC	MISKOLC	H / HUNGARY	63
PECS	PECS	H / HUNGARY	63
SIOFOK	SIOFOK	H / HUNGARY	63
SZEGED	SZEGED	H / HUNGARY	63
SZOLNOK	SZOLNOK	H / HUNGARY	63
TATABANYA	TATABANYA	H / HUNGARY	63
OSIJEK	OSIJEK	HR / CROATIA	87
RIJEKA	RIJEKA	HR / CROATIA	44
SPLIT	SPLIT	HR / CROATIA	89
ZAGREB	ZAGREB	HR / CROATIA	87
ALESSANDRIA	ALESSANDRI	II ITALY	40
ANCONA	ANCONA	II ITALY	61
AOSTA	AOSTA	II ITALY	39
BARI	BARI	II ITALY	62
BERGAMO	BERGAMO	II ITALY	40
BOLOGNA	BOLOGNA	II ITALY	44
BOLZANO	BOLZANO	II ITALY	27
BRESCIA	BRESCIA	II ITALY	40
CAGLIARI	CAGLIARI	II ITALY	73
CATANIA	CATANIA	II ITALY	66
COSENZA	COSENZA	II ITALY	66
EDOLO	EDOLO	II ITALY	38
FIRENZE	FIRENZE	II ITALY	41
FOGGIA	FOGGIA	II ITALY	62
GENOVA	GENOVA	II ITALY	43

STÄDTE / CITIES / VILLES / CITTÀ / STEDEN / STÄDER

EUR

CITY	CITY NAME DISPLAY	COUNTRY NAME	REGION
LA SPEZIA	LA SPEZIA	II ITALY	43
LECCE	LECCE	II ITALY	62
MERANO	MERANO	II ITALY	27
MESSINA	MESSINA	II ITALY	66
MILANO	MILANO	II ITALY	40
NAPOLI	NAPOLI	II ITALY	60
PALERMO	PALERMO	II ITALY	66
PARMA	PARMA	II ITALY	40
PERUGIA	PERUGIA	II ITALY	41
PESCARA	PESCARA	II ITALY	61
PIACENZA	PIACENZA	II ITALY	40
PISA	PISA	II ITALY	41
REGGIO CALABRIA	R.CALABRIA	II ITALY	66
RIMINI	RIMINI	II ITALY	44
ROMA	ROMA	II ITALY	41
SAN-MARINO	SAN_MARIN	II ITALY	61
SAN-REMO	SAN_REMO	II ITALY	43
SASSARI	SASSARI	II ITALY	73
SESTRIERE	SESTRIERE	II ITALY	39
SIENA	SIENA	II ITALY	41
TORINO	TORINO	II ITALY	40
TRENTO	TRENTO	II ITALY	27
TRIESTE	TRIESTE	II ITALY	44
UDINE	UDINE	II ITALY	44
VENEZIA	VENEZIA	II ITALY	44
VERONA	VERONA	II ITALY	40
CORK	CORK	IRELAND	75
DUBLIN	DUBLIN	IRELAND	76
GALWAY	GALWAY	IRELAND	75
LIMERICK	LIMERICK	IRELAND	75
LUXEMBOURG	LUXEMBOURG	LUX	13
MONACO	MONACO	MONACO	43
BERGEN	BERGEN	N / NORWAY	78
DRAMMEN	DRAMMEN	N / NORWAY	58

STÄDTE / CITIES / VILLES / CITTÀ / STEDEN / STÄDER

EUR

CITY	CITY NAME DISPLAY	COUNTRY NAME	REGION
FREDRIKSTADEN	FREDRIKST.	N / NORWAY	58
OSLO	OSLO	N / NORWAY	58
STAVANGER	STAVANGER	N / NORWAY	78
TØNSBERG	TØNSBERG	N / NORWAY	58
TRONDHEIM	TRONDHEIM	N / NORWAY	79
AMSTERDAM	AMSTERDAM	NL / NETHERL	42
ARNHEM	ARNHEM	NL / NETHERL	42
ASSEN	ASSEN	NL / NETHERL	42
DEN HAAG	DEN HAAG	NL / NETHERL	42
DEN HELDER	DEN HELDER	NL / NETHERL	19
EINDHOVEN	EINDHOVEN	NL / NETHERL	42
GRONINGEN	GRONINGEN	NL / NETHERL	19
HAARLEM	HAARLEM	NL / NETHERL	42
LEEUWARDEN	LEEUWARDEN	NL / NETHERL	19
LELYSTAD	LELYSTAD	NL / NETHERL	42
MAASTRICHT	MAASTRICHT	NL / NETHERL	6
MIDDELBURG	MIDDELBURG	NL / NETHERL	6
ROTTERDAM	ROTTERDAM	NL / NETHERL	42
S.HERTOGENBOSCH	S.HERTOGENB	NL / NETHERL	42
TERNEUZEN	TERNEUZEN	NL / NETHERL	6
TEXEL	TEXEL	NL / NETHERL	19
UTRECHT	UTRECHT	NL / NETHERL	42
ZWOLLE	ZWOLLE	NL / NETHERL	42
LISBOA	LISBOA	P / PORTUGAL	72
BIALYSTOK	BIALYSTOK	PL / POLAND	82
BIELSKO	BIELSKO	PL / POLAND	83
GDANSK	GDANSK	PL / POLAND	81
KATOWICE	KATOWICE	PL / POLAND	83
KIELCE	KIELCE	PL / POLAND	83
KRAKOW	KRAKOW	PL / POLAND	83
LODZ	LODZ	PL / POLAND	82
LUBLIN	LUBLIN	PL / POLAND	82
OLSZTYN	OLSZTYN	PL / POLAND	81
POZNAN	POZNAN	PL / POLAND	52
RZESZOW	RZESZOW	PL / POLAND	83

STÄDTE / CITIES / VILLES / CITTÀ / STEDEN / STÄDER

EUR

CITY	CITY NAME DISPLAY	COUNTRY NAME	REGION
SZCZECIN	SZCZECIN	PL / POLAND	63
TORUN	TORUN	PL / POLAND	82
WALBRZYCH	WALBRZYCH	PL / POLAND	51
WARSZAWA	WARSZAWA	PL / POLAND	82
WROCLAW	WROCLAW	PL / POLAND	29
ZAKOPANE	ZAKOPANE	PL / POLAND	83
BORAS	BORAS	S / SWEDEN	56
BORGHOLM	BORGHOLM	S / SWEDEN	55
FALUN	FALUN	S / SWEDEN	85
GÄVLE	GÄVLE	S / SWEDEN	54
GÖTEBORG	GÖTEBORG	S / SWEDEN	53
HALMSTAD	HALMSTAD	S / SWEDEN	53
JÖNKÖPING	JÖNKÖPING	S / SWEDEN	56
KALMAR	KALMAR	S / SWEDEN	55
KARLSTAD	KARLSTAD	S / SWEDEN	56
LINKÖPING	LINKÖPING	S / SWEDEN	55
MALMÖ	MALMÖ	S / SWEDEN	23
ÖREBRO	ÖREBRO	S / SWEDEN	56
ÖSTERSUND	ÖSTERSUND	S / SWEDEN	85
STOCKHOLM	STOCKHOLM	S / SWEDEN	54
SUNDSVALL	SUNDSVALL	S / SWEDEN	80
UMEA	UMEA	S / SWEDEN	84
UPPSALA	UPPSALA	S / SWEDEN	54
VÄSTERAS	VÄSTERAS	S / SWEDEN	54
VISBY	VISBY	S / SWEDEN	55
BRANSKA	BRANSKA	SK / SLOVAKI	63
BRATISLAVA	BRATISLAVA	SK / SLOVAKI	49
KOSICE	KOSICE	SK / SLOVAKI	63
TRENCIN	TRENCIN	SK / SLOVAKI	49
LJUBLJANA	LJUBLJANA	SLOVENIA	46
MARIBOR	MARIBOR	SLOVENIA	46
NOVA GORIC	NOVA GORIC	SLOVENIA	44
ABERDEEN	ABERDEEN	UK	77
BELFAST	BELFAST	UK	76

STÄDTE / CITIES / VILLES / CITTÀ / STEDEN / STÄDER

CITY	CITY NAME DISPLAY	COUNTRY NAME	REGION
BIRMINGHAM	BIRMINGHAM	UK	16
BLACKPOOL	BLACKPOOL	UK	16
BOURNEMOUT	BOURNEMOUT	UK	18
BRIGHTON	BRIGHTON	UK	18
BRISTOL	BRISTOL	UK	15
CAMBRIDGE	CAMBRIDGE	UK	18
CARDIFF	CARDIFF	UK	15
DOVER	DOVER	UK	18
EDINBURGH	EDINBURGH	UK	77
EXETER	EXETER	UK	15
GLASGOW	GLASGOW	UK	77
HOLYHEAD	HOLYHEAD	UK	15
IPSWICH	IPSWICH	UK	18
ISLE-OF-MAN	ISLE_O_MA	UK	77
JERSEY	JERSEY	UK	3
KINGSTON	KINGSTON	UK	18
LEEDS	LEEDS	UK	16
LEICESTER	LEICESTER	UK	16
LIVERPOOL	LIVERPOOL	UK	16
LONDON	LONDON	UK	18
MANCHESTER	MANCHESTER	UK	16
MIDDLESBROUGH	MIDDLESBRO	UK	16
NEWCASTLE	NEWCASTLE	UK	16
NORTHAMPTON	NORTHAMPTO	UK	18
NORWICH	NORWICH	UK	18
NOTTINGHAM	NOTTINGHAM	UK	16
OXFORD	OXFORD	UK	18
PLYMOUTH	PLYMOUTH	UK	15
PORTSMOUTH	PORTSMOUTH	UK	18
READING	READING	UK	18
SHEFFIELD	SHEFFIELD	UK	16
SOUTHAMPTON	SOUTHAMPTO	UK	18
ST-DAVIDS	ST_DAVIDS	UK	15
SWANSEA	SWANSEA	UK	15
VATICANO	VATICANO	V / VATICANO	41

TEXT DISPLAY**Textdisplay bei kritischen Wettersituationen
Text display for critical weather situations**

English	Display English	Deutsch	Display Deutsch
HEAVY WEATHER	HEAVY.WEATH.	UNWETTER	UNWETTER
HEAVY WEATHER day	HEAVY.WEATH.	UNWETTER TAG	UNWETTER T
HEAVY WEATHER night	HEAVY.WEATH.	UNWETTER NACHT	UNWETTER N
STORM	STORM	STURM	STURM
STORM DAYTIME	DAY.STORM	STURM AM TAGE	STURM.TAG
STORM NIGHTTIME	NIGHT.STORM	STURM NACHTS	STURM.NACHT
STRONG GUST DAYTIME	DAY.GUST	AM TAG BÖIGER WIND	WINDBÖE.T
STRONG GUST NIGHTTIME	NIGHT.GUST	NACHTS BÖIGER WIND	WINDBÖE.N
FREEZING RAIN A.M.	FROZEN.RAIN	EISREGEN VORMITTAGS	EISREGEN
FREEZING RAIN P.M.	FROZEN.RAIN	EISREGEN NACHMITTAGS	EISREGEN
FREEZING RAIN NIGHTTIME	FROZEN.RAIN	EISREGEN NACHTS	EISREGEN
FINE PARTICLES PM10	PARTICLES	FEINSTAUB PM10	FEINSTAUB
OZONE	OZONE	OZON	OZON
IRRADIATION	IRRATE	RADIOAKTIVE STRAHLUNG	RA. STRAHL.
FLOOD	FLOOD	HOCHWASSER	HOCHWASSER
DENSE FOG	DENSE FOG	DICHTER NEBEL	NEBEL
HEAVY RAIN	HEAVY RAIN	STARKE REGENFÄLLE	ST. REGEN
HEAVY RAIN	HEAVY RAIN	STARKE NIEDERSCHLÄGE	ST. NIEDERS.
HEAVY SNOWFALL	HEAVY SNOW	STARKE SCHNEEFÄLLE	ST. SCHNEE
HEAVY THUNDERSTORM	THUNDER	STARKE GEWITTER	ST.GEWITTER
STRONG UV	STRONG UV	STARKE UV-STRAHLUNG	ST. UV-STR.
DENSE FOG DAYTIME	DENSE FOG	TAGS DICHTER NEBEL	NEBEL_T
HEAVY RAIN DAYTIME	RAIN	TAGS STARKER REGEN	REGEN_T
HEAVY RAIN DAYTIME	RAIN	TAGS STARKER NIEDERSCHL.	NIEDERS_T
HEAVY SNOWFALL DAYTIME	HEAVY SNOW	TAGS STARKE SCHNEEFÄLLE	ST.SCHNEE_T
THUNDERSTORM DAYTIME	THUNDER	TAGS STARKE GEWITTER	GEWITTER_T
DENSE FOG NIGHTTIME	DENSE FOG	NACHTS DICHTER NEBEL	NEBEL_N
HEAVY RAIN NIGHTTIME	HEAVY RAIN	NACHTS STARKER REGEN	REGEN_N
HEAVY RAIN NIGHTTIME	HEAVY RAIN	NACHTS STARK.NIEDERSCHL.	NIEDERS_N
HEAVY SNOWFALL NIGHT	HEAVY SNOW	NACHTS STARK.SCHNEEFALL	ST.SCHNEE_N
THUNDERSTORM NIGHTTIME	THUNDER	NACHTS STARKE GEWITTER	GEWITTER_N
FOEHN	FOEHN	FÖHN	FÖHN
BISE	BISE	BISE	BISE
MISTRAL	MISTRAL	MISTRAL	MISTRAL
SCIROCCO	SCIROCCO	SCIROCCO	SCIROCCO
TRAMONTANA	TRAMONTANA	TRAMONTANA	TRAMONTANA

TEXT DISPLAY**NL E****Tekstweergave bij kritische weersituaties
Condiciones meteorológicas críticas en forma de texto**

Nederlands	Display NL	Español	Display Español
ZWAAR WEER	ZWAAR WEER	AVISO METEOROLOGICO	AVIS_METEO
ZWAAR WEER OVERDAG	ZW WEER_D	AVISO METEOROLOGICO DÍA	AVIS.MET_D
ZWAAR WEER'S NACHTS	ZW WEER_N	AVISO METEOROLOG. NOCHE	AVIS.MET_N
STORM	STORM	TEMPORAL	TEMPORAL
STORM OVERDAG	STORM_D	TEMPORAL día	TEMPORAL_D
STORM'S NACHTS	STORM_N	TEMPORAL POR LA NOCHE	TEMPORAL_N
WINDSTOTEN OVERDAG	WINDST_D	RACHAS FUERTES DIA	RACHAS_F_D
WINDSTOTEN'S NACHTS	WINDST_N	RACHAS FUERTES NOCHE	RACHAS_F_N
IJZEL IN DE OCHTEND	IJZEL_O	LLUVIA HELADA MANANA	LLUV.HEL_M
IJZEL IN DE MIDDAG	IJZEL_M	LLUVIA HELADA TARDE	LLUV.HEL_T
IJZEL IN DE NACHT	IJZEL_N	LLUVIA HELADA NOCHE	LLUV.HEL_N
FIJNE DEELTJES PM10	FIJNSTOF	POLVO FINO PM10	POLVO_FINO
OZON	OZON	OZONO	OZONO
RADIOACTIEVE STRALING	RAD ACT ST	RADIACION RADIOACTIVA	RADIA.RADIO
HOOGWATER	HOOGWATER	INUNDACION	INUNDACION
DICHTE MIST	D MIST	NIEBLA DENSA	NIEB_DENSA
ZWARE REGEN	ZW REGEN	LLUVIAS FUERTES	LLUVIAS_F
ZWARE NEERSLAG	ZW REGEN	PRECIPITACIONES FUERTES	PRECIPIT.FU
ZWARE SNEEUWVAL	ZW SNEEUW	NEVADAS FUERTES	NEVAD.FUER
ZWARE ONWEERSBUIEN	ZW ONWEER	TORMENTAS FUERTES	TORMENT_FU
STERKE UV STRALING	ST UV STR	RADIACION UV FUERTE	RAD_UV-FUE
DICHTE MIST OVERDAG	D MIST_O	NIEBLA DENSA DIA	NIEB.DEN_D
ZWARE REGEN OVERDAG	ZW REGEN_O	LLUVIA FUERTE DIA	LLUV.FUE_D
ZWARE NEERSLAG OVERDAG	ZW REGEN_O	PRECIPITAC. FUERTES DIA	PRECIP.F_D
ZWARE SNEEUWVAL OVERDAG	ZW SNEEUW	NEVADAS FUERTES DIA	NEV.FUER_D
ZWAAR ONWEER OVERDAG	ZW ONWEER	TORMENTA FUERTE DIA	TORMEN.F_D
DICHTE MIST'S NACHTS	D MIST_N	NIEBLA DENSA NOCHE	NIEB.DEN_N
ZWARE REGEN'S NACHTS	ZW REGEN_N	LLUVIA FUERTE NOCHE	LLUV.FUE_N
ZWARE NEERSLAG'S NACHTS	ZW REGEN_N	PRECIPIT. FUERTES NOCHE	PRECIP.F_N
ZWARE SNEEUW'S NACHTS	ZW SNEEUW	NEVADA FUERTE NOCHE	NEV.FUER_N
ZWAAR ONWEER'S NACHTS	ZW ONWEER	TORMENTA FUERTE NOCHE	TORMEN.F_N
FÖHN	FÖHN	FOEHN	FOEHN
BISE	BISE	BISE	BISE
MISTRAL	MISTRAL	MISTRAL	MISTRAL
SCIROCCO	SCIROCCO	SCIROCCO	SCIROCCO
TRAMONTANA	TRAMONTANA	TRAMONTANA	TRAMONTANA

TEXT DISPLAY**I F****Informazioni sulle condizioni atmosferiche difficili
Situations météo critiques en forme de texte**

Italiano	Display Italiano	Français	Display Français
CONDIZIONI DIFFICILI	COND ESTR	TEMPS LOURD	TEMPS.LOURD
CONDIZIONI DIFFICILI GIORNO	COND EST G	TEMPS LOURD JOUR	TEMPS.LOURD
CONDIZIONI DIFFICIL.NOTTE	COND EST N	TEMPS LOURD NUIT	TEMPS.LOURD
TEMPESTA	TEMPESTA	TEMPETE	TEMPETE
TEMPESTA DIURNA	TPS DIURNA	TEMPETE JOUR	TEMPETE
TEMPESTA NOTT.	TPS NOTT.	TEMPETE NUIT	TEMPETE
FORTI RAFFICHE DIURNE	RAFF.DIURN	RAFALES VIOLENTES JOUR	VIOLENTES
FORTI RAFFICHE NOTT.	RAFF.NOTT	RAFALES VIOLENTES NUIT	VIOLENTES
PIOGGIA GELIDA MATT.	NEVISCHIO	PLUIE VERGLACANTE MATIN	PLUIE_VER
PIOGGIA GELIDA POMERID.	NEVISCHIO	PLUIE VERGLA.APRES-MIDI	PLUIE_VER
PIOGGIA GELIDA NOTT.	NEVISCHIO	PLUIE VERGLACANTE NUIT	PLUIE_VER
POLVERI FINI RESPIRAB.	POLV.FINI	POUSSIÈRE FINE PM10	FINE_PM10
OZONO	OZONO	OZONE	OZONE
RADIOATTIVITA	RADIAZIONI	IRRADIATION	IRRATE
INONDAZIONE	INONDAZ.	INONDATION	INONDATION
FITTA NEBBIA	NEBBIA	BROUILLARD EPAIS	BROUILLARD
FORTE PIOGGIA	PIOGGIA	FORTE PLUIE	FORTE.PLUIE
FORTI PRECIPIT.	PRECIP INT	FORTE PLUIE	FORTE.PLUIE
FORTE NEVICATA	NEVICATA	FORTE CHUTE NEIGE	FORTE.NEIGE
FORTE TEMPORALE	TEMPORALE	ORAGE VIOLENT	ORAGE VOIL.
FORTI IRRADIAZIONI UV	HIGH UV	FORTE IRRADIATION UV	FORTE UV
FITTA NEBBIA DIURNA	NEBBIA DR	BROUILLARD EPAIS JOUR	BROUILL_J
FORTE PIOGGIA DIURNA	PIOGGIA DR	FORTE PLUIE JOUR	FORTE.PLU_J
FORTI PRECIPITAZ. DIUR.	PRECIP INT	FORTE PRECIPIT. JOUR	FORTE.PRE_J
TEMPESTA DI NEVE DIURNA	TPS NEVE D	FORTE CHUTE NEIGE JOUR	FORTE.NEIGE
FORTE TEMPORALE DIURNO	TPR DIURNO	ORAGE VIOLENT JOUR	ORAGE
FITTA NEBBIA NOTT.	NEBBIA NOT	BROUILLARD EPAIS NUIT	BROUILL_N
FORTE PIOGGIA NOTT.	PIOGGIA N	FORTE PLUIE NUIT	FORTE.PLU_N
FORTI PRECIPITAZ. NOTT.	TPR NOTT	FORTE PLUIE NUIT	FORTE.PLU_N
FORTE NEVICATA NOTT.	NEVE INT	FORTE CHUTE NEIGE NUIT	FORTE.NEI_N
FORTE TEMPORALE NOTT.	TPR NOTT	ORAGE VIOLENT NUIT	ORAGE_N
FOEHN	FOEHN	FOEHN	FOEHN
BISE	BISE	BISE	BISE
MISTRAL	MAESTRALE	MISTRAL	MISTRAL
SCIROCCO	SCIROCCO	SCIROCCO	SCIROCCO
TRAMONTANA	TRAMONTANA	TRAMONTAGNE	TRAMONTAGN

TEXT DISPLAY**Text display for critical weather situations
Textdisplay vid kritisk väderlek**

English	Display English	Display Svenska
HEAVY WEATHER	HEAVY.WEATH.	KRIT. VÄDER
HEAVY WEATHER day	HEAVY.WEATH.	KRI. VÄD. D
HEAVY WEATHER night	HEAVY.WEATH.	KRI. VÄD. N
STORM	STORM	STORM
STORM DAYTIME	DAY.STORM	STORM D
STORM NIGHTTIME	NIGHT.STORM	STORM N
STRONG GUST DAYTIME	DAY.GUST	VINDBYAR D
STRONG GUST NIGHTTIME	NIGHT.GUST	VINDBYAR N
FREEZING RAIN A.M.	FROZEN.RAIN	ISIREGN FM
FREEZING RAIN P.M.	FROZEN.RAIN	ISIREGN EM
FREEZING RAIN NIGHTTIME	FROZEN.RAIN	ISIREGN N
FINE PARTICLES PM10	PARTICLES	STOFT PM10
OZONE	OZONE	OZON
IRRADIATION	IRRATE	STRALNING
FLOOD	FLOOD	FLOD
DENSE FOG	DENSE FOG	TÅTDIMMA
HEAVY RAIN	HEAVY RAIN	KRAFT.REGN
HEAVY RAIN	HEAVY RAIN	KRAFT.REGN
HEAVY SNOWFALL	HEAVY SNOW	KR. SNÖFALL
HEAVY THUNDERSTORM	THUNDER	KRAFT.ASKV
STRONG UV	STRONG UV	HÖG UV STR
DENSE FOG DAYTIME	DENSE FOG	TÅTDIMMA D
HEAVY RAIN DAYTIME	RAIN	KR.REGN D
HEAVY RAIN DAYTIME	RAIN	KR.REGN D
HEAVY SNOWFALL DAYTIME	HEAVY SNOW	KR. SNÖ D
THUNDERSTORM DAYTIME	THUNDER	ASKVÄDER
DENSE FOG NIGHTTIME	DENSE FOG	TÅTDIMMA N
HEAVY RAIN NIGHTTIME	HEAVY RAIN	KR. REGN N
HEAVY RAIN NIGHTTIME	HEAVY RAIN	KR. REGN N
HEAVY SNOWFALL NIGHT	HEAVY SNOW	KR. SNÖ N
THUNDERSTORM NIGHTTIME	THUNDER	ASKVÄDER
FOEHN	FOEHN	FÖHN
BISE	BISE	BISE
MISTRAL	MISTRAL	MISTRAL
SCIROCCO	SCIROCCO	SCIROCCO
TRAMONTANA	TRAMONTANA	TRAMONTANA

TEXT DISPLAY

English	Display English	Deutsch	Display Deutsch
SEARCH SIGNAL	SEARCH SIG.	SUCHE SIGNAL	SUCHE SIG.
SELECT CITY	CITY	STADT EINSTELLEN	STADT.EINST.
SELECT COUNTRY	COUNTRY	LAND EINSTELLEN	LAND EINST.
TIME ZONE	ZONE	ZEITZONE	ZONE
HOURS	HR	STUNDEN	H
RECEPTION TEST	SCAN	EMPFANGSTEST	EMPF. TEST
CONTRAST.	CONTRAST.	KONTRAST.	KONTRAST.
MEMORY FULL	MEM.FULL	SPEICHER VOLL	SPEICHER. V
EXIT SETMODE	EXIT	EINSTELLUNGEN VORGENOMMEN	EINST. VORG.

Español	Display Español	Italiano	Display Italiano
BUSCAR UNA SENAL	BUSCAR.SEN	RICERCA SEGNALE	SEARCH
SELECCIONAR LA CIUDAD	SELEC.CIUD	SCelta DELLA CITTA	S.CITTA'
SELECCIONAR EL PAIS	SELEC.PAIS	SCelta DEL PAESE	S.PAESE
ZONA HORARIA	ZONA	ZONA ORARIA	ZONA
HORAS	HR	ORE	HR
PRUEBA DE RECEPCION	PRUEB.REC	PROVA RICEZIONE	PROVA RX.
CONTRAST.	CONTRAST.	CONTRASTO	CONTRAST.
MEMORIA POR COMPLETO	MEMO_COMP	MEMORIA PIENA	MEM PIENA
AJUSTE REALIZADO	AJUST.REAL	REGOLAZIONE FATTA	SALVATO

Français	Display Français	Nederlands	Display NL
CHERCHE SIG	CHERCHE.SIG	SIGNAAL ZOEKEN	SIGN ZKN
CHOIX DE LA VILLE	CHOIX_VILL	STAD INSTELLEN	STAD INST
CHOIX DU PAYS	CHOIX_PAYS	LAND INSTELLEN	LAND INST
FUSEAU HORAIRES	FUSEAU	TIJD ZONE	ZONE
HRS	UREN	HR	H
TEST DE RECEPTION	TEST_REC	SIGNAAL TEST	SIGN TEST
CONTRASTE.	CONTRASTE.	DISPLAY CONTRAST.	CONTRAST.
MEMOIRE PLEINE	MEM_PLEIN	GEHEUGEN VOL	GEH VOL
REGLAGE EFFECTUE	REGLAGE.EFF	INSTELLEN VERLATEN	INST VERL

English	Display English	Display Svenska
SEARCH SIGNAL	SEARCH SIG.	SÖK SIGNAL
SELECT CITY	CITY	VÄLJ STAD
SELECT COUNTRY	COUNTRY	VÄLJ LAND
TIME ZONE	ZONE	ZONE
HOURS	HR	HR
RECEPTION TEST	SCAN	MOTT. TEST
CONTRAST.	CONTRAST.	KONTRAST.
MEMORY FULL	MEM.FULL	MEM. FULLT
EXIT SETMODE	EXIT	EXIT SETM.

Fig. 1

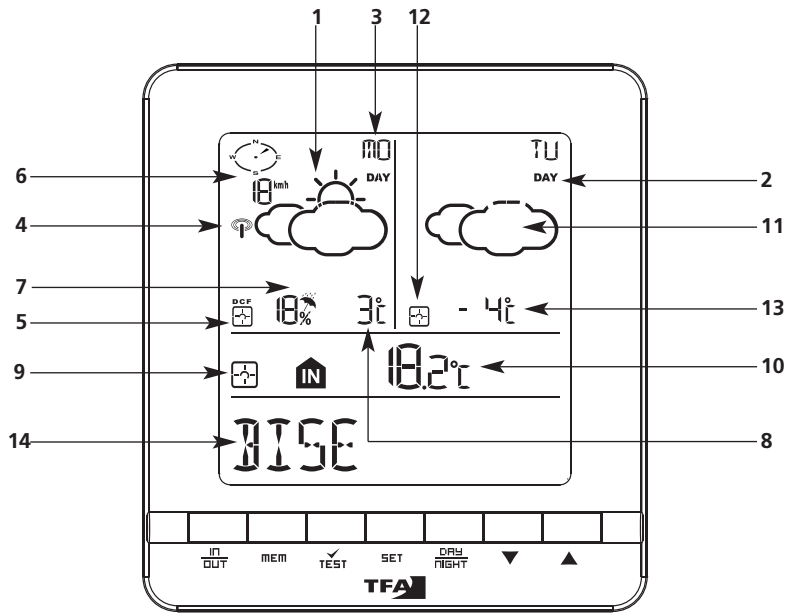

Fig. 2

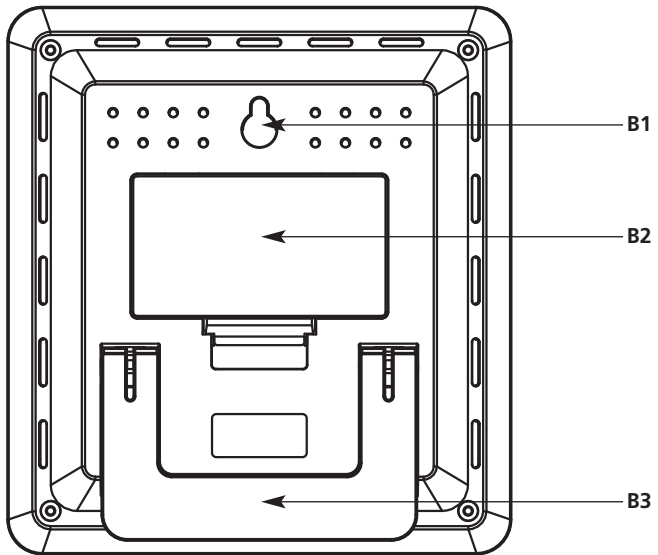

Fig. 3

