

**Bedienungsanleitung**  
**Operating Instructions**  
**Mode d'emploi**  
**Istruzioni**  
**Instrucciones para el manejo**  
**Gebruiksaanwijzing**  
**Инструкция**



**Kat. Nr. 35.1107**

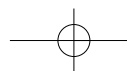
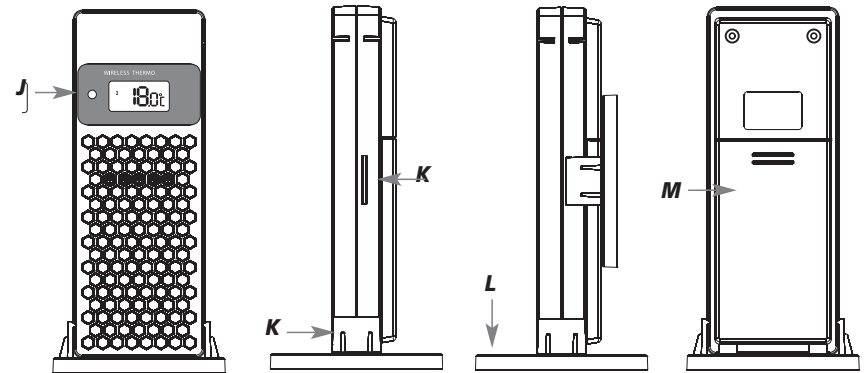
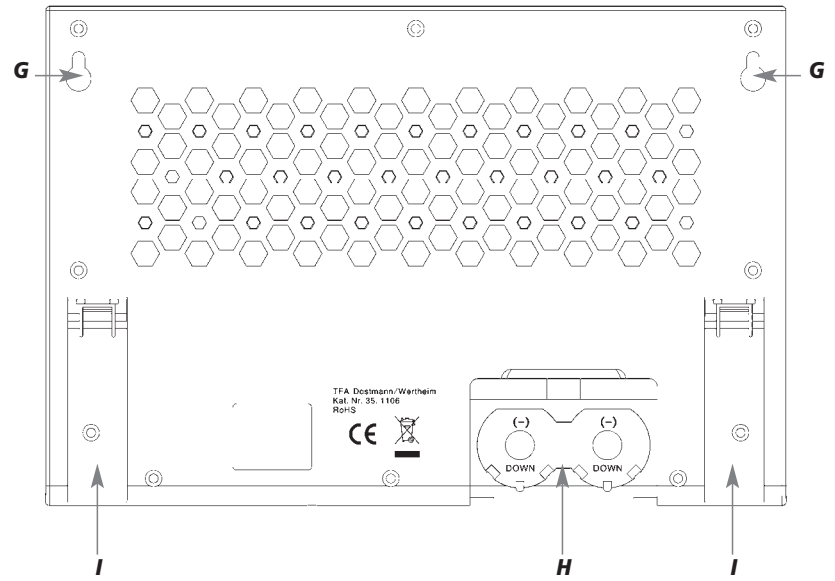

Fig. 1



Fig. 2



**PURE – Funkwetterstation**

Vielen Dank, dass Sie sich für dieses Gerät aus dem Hause TFA entschieden haben.

**1. Bevor Sie mit dem Gerät arbeiten**

- Lesen Sie sich bitte die Bedienungsanleitung genau durch. So werden Sie mit Ihrem neuen Gerät vertraut, lernen alle Funktionen und Bestandteile kennen, erfahren wichtige Details für die Inbetriebnahme und den Umgang mit dem Gerät und erhalten Tipps für den Störfall.
- Durch die Beachtung der Bedienungsanleitung vermeiden Sie auch Beschädigungen des Geräts und die Gefährdung Ihrer gesetzlichen Mängelrechte durch Fehlgebrauch.
- Für Schäden, die aus Nichtbeachtung dieser Bedienungsanleitung verursacht werden, übernehmen wir keine Haftung. Ebenso haften wir nicht für inkorrekte Messwerte und Folgen, die sich aus solchen ergeben können.
- Beachten Sie besonders die Sicherheitshinweise!
- Bewahren Sie diese Bedienungsanleitung gut auf!

**2. Lieferumfang**

- Basisstation
- Außensender mit Halterung (30.3214)
- Zusatzständer für Basisstation
- Batterien: 2 x CR2032, 2 x AAA 1,5V
- Gebrauchsanweisung

**3. Einsatzbereich und alle Vorteile Ihres neuen Gerätes**

- Außentemperatur über kabellosen Außensender (433 MHz) mit Reichweite bis 40 m (Freifeld)
- Erweiterbar um bis zu 3 Sender, auch zur Temperaturkontrolle von entfernten Räumen, z.B. Kinderzimmer, Weinkeller, etc.
- Innentemperatur und Luftfeuchtigkeit mit Komfortstufe des Raumklimas
- Tendenzanzeigen und Maxima-/Minimawerte
- Temperaturalarm
- Wettervorhersage mit Symbolen und Luftdrucktendenz
- Funkuhr mit verschiedenen Weckzeiten, Datum und Wochentag (7 Sprachen)
- Zum Aufstellen oder an die Wand hängen
- Einfache Installation, da kein Kabel notwendig

**4. Zu Ihrer Sicherheit**

- Das Produkt ist ausschließlich für den oben beschriebenen Einsatzbereich geeignet. Verwenden Sie das Produkt nicht anders, als in dieser Anleitung dargestellt wird.
- Das eigenmächtige Reparieren, Umbauen oder Verändern des Gerätes ist nicht gestattet.
- Dieses Gerät ist nicht für medizinische Zwecke oder zur öffentlichen Information geeignet und nur für den privaten Gebrauch bestimmt.

**Vorsicht!  
Verletzungsgefahr:**

- Bewahren Sie die Batterien und die Geräte außerhalb der Reichweite von Kindern auf.
- Batterien nicht ins Feuer werfen, kurzschließen, auseinander nehmen oder aufladen. Explosionsgefahr!
- Batterien können bei Verschlucken lebensgefährlich sein. Wurde eine Batterie verschluckt, muss sofort medizinische Hilfe in Anspruch genommen werden.

**PURE – Funkwetterstation**

- Batterien enthalten gesundheitsschädliche Säuren. Um ein Auslaufen der Batterien zu vermeiden, sollten schwache Batterien möglichst schnell ausgetauscht werden. Verwenden Sie nie gleichzeitig alte und neue Batterien oder Batterien unterschiedlichen Typs. Beim Hantieren mit ausgelaufenen Batterien chemikalienbeständige Schutzhandschuhe und Schutzbrille tragen!

**Wichtige Hinweise zur Produktsicherheit!**

- Setzen Sie das Gerät keinen extremen Temperaturen, Vibrationen und Erschütterungen aus.
- Vor Feuchtigkeit schützen.
- Der Außensender ist spritzwassergeschützt, aber nicht wasserdicht. Suchen Sie einen niederschlagsgeschützten Platz für den Sender aus.

**5. Bestandteile****5.1 Basisstation (Empfänger) (Fig. 1)****A. LCD-Anzeige**

- 1 Fenster WEATHER  
Wettervorhersage mit Symbolen und Luftdrucktendenz
- 2 Fenster OUT  
Temperatur für Außen mit Empfangssymbol  
Kanalnummer  
Tendenzanzeige und ggf. Batteriesymbol für Sender
- 3 Fenster IN  
Temperatur und Luftfeuchtigkeit für Innen  
Komfortstufe und Tendenzanzeigen
- 4 Fenster TIME  
Uhrzeit (DCF) mit Sekunden/Wochentag oder Datum  
DCF-Empfangssymbol  
ggf. Batteriesymbol für Basisstation und Alarmsymbole

**B. Tasten (Fig. 1)**

- A: ALARM Taste  
B: CHANNEL Taste  
C: MODE Taste  
D: MEM Taste  
E: ▲ Taste  
F: ▼ Taste

**C. Gehäuse (Fig. 2)**

- G: Wandaufhängung  
H: Batteriefach  
I: Ständer (ausklappbar)

**5.2. Sender (Fig. 2)**

- J: LED Signalleuchte;  
Display zeigt die Kanalnummer, die Außentemperatur und ggf. das Batteriesymbol  
K: Vertiefungen für den Halter  
L: Halter als Tischständer  
M: Batteriefach

**PURE – Funkwetterstation**

D

**6. Inbetriebnahme****6.1 Batterien einlegen**

- Legen Sie die Geräte in einem Abstand von ca. 1,5 Metern voneinander auf einen Tisch. Vermeiden Sie die Nähe zu möglichen Störquellen (elektronische Geräte und Funkanlagen).
- Entfernen Sie den Halter des Senders und schieben Sie den Batteriefachdeckel nach unten. Entfernen Sie den Batterieunterbrechungsstreifen. Legen Sie den Batteriefachdeckel auf das Gehäuse und schieben Sie ihn wieder nach oben.
- Ziehen Sie die Schutzfolie vom Display der Basisstation. Öffnen Sie das Batteriefach der Station, indem Sie mit beiden Daumen den Batteriefachdeckel nach unten schieben. Legen Sie die beigefügten Batterien (2 x CR2032) ein. Achten Sie auf die richtige Polarität beim Einlegen der Batterien (+Pol nach oben). Legen Sie den Batteriefachdeckel auf das Gehäuse und schieben Sie ihn wieder nach oben.

**6.2 Empfang der Außentemperatur**

- Nach dem Einlegen der Batterien werden die Messdaten des Außensenders an die Basisstation übertragen. Die Basisstation versucht 2 min. lang, die Außenwerte zu empfangen.
- Werden die Außenwerte nicht empfangen, erscheint „-“ auf dem Display. Prüfen Sie die Batterien und starten Sie einen weiteren Versuch. Beseitigen Sie eventuelle Störquellen.
- Sie können die Initialisierung auch manuell starten. Halten Sie die ▼ Taste für drei Sekunden gedrückt. Die Station sucht dann nur auf dem aktuell ausgewählten Kanal nach einem Außensender.

**6.3 Empfang der Funkzeit**

- Die Uhr versucht nun, das Funksignal zu empfangen und das DCF-Empfangszeichen blinkt. Wenn der Zeitcode nach 3-8 Minuten empfangen wurde, wird die funkgesteuerte Zeit angezeigt und das DCF-Empfangszeichen bleibt ständig im LCD stehen. Während des Empfangs der Funkzeit werden keine Außenwerte übertragen.
- Es gibt 4 verschiedene Empfangssymbole:



- Empfang ist aktiv



- Empfang sehr gut



- schlechter Empfang/Zeit wurde manuell eingestellt

**Kein Symbol** - Funkempfang wurde ausgeschaltet (▲ Taste für 2 Sekunden gedrückt halten)

- Drücken Sie erneut die ▲ Taste für 2 Sekunden, um den Empfang manuell zu aktivieren.
- Falls die Funkuhr kein DCF-Signal empfangen kann (z.B. wegen Störungen, Übertragungsdistanz, etc.), kann die Zeit manuell eingestellt werden.
- Die Uhr arbeitet dann wie eine normale Quarz-Uhr (siehe: 7.1.1 Manuelle Einstellung von Uhrzeit und Kalender).
- Die Funkuhr empfängt das DCF-Signal jeweils um 0:00, 3:00, 6:00 und 12:00 Uhr.

**Hinweis für die Funkzeit DCF:**

Die Zeitübertragung erfolgt von einer Cäsium Atom-Funkuhr, die von der Physikalisch Technischen Bundesanstalt in Braunschweig betrieben wird. Die Abweichung beträgt weniger als 1 Sekunde in einer Million Jahren. Die Zeit ist kodiert und wird von Mainflingen in der Nähe von Frankfurt am Main durch ein DCF-77 (77.5 kHz) Frequenzsignal übertragen mit einer Reichweite von ca. 1.500 km. Ihre Funkwetterstation empfängt das Signal, wandelt es um und zeigt immer die exakte Zeit an. Auch die Umstellung von Sommer- und Winterzeit erfolgt automatisch. Der Empfang hängt hauptsächlich von der geographischen Lage ab. Im Normalfall sollten innerhalb des Radius von 1.500 km ausgehend von Frankfurt bei der Übertragung keine Probleme auftauchen.

**PURE – Funkwetterstation**

D

**Bitte beachten Sie folgende Hinweise:**

- Es wird empfohlen, einen Abstand von mindestens 1,5 – 2 Metern zu eventuell störenden Geräten wie Computerbildschirmen und Fernsehgeräten einzuhalten.
- In Stahlbetonbauten (Kellern, Aufbauten) ist das empfangene Signal natürlicherweise schwächer. In Extremfällen wird empfohlen, das Gerät in Fensternähe zu platzieren und/oder durch Drehen das Funksignal besser zu empfangen.
- Nachts sind die atmosphärischen Störungen meist geringer und ein Empfang ist in den meisten Fällen möglich. Ein einziger Empfang pro Tag genügt, um die Genauigkeit zu gewährleisten und Abweichungen unter 1 Sekunde zu halten.

**7. Bedienung**

- **Wichtig:** Während des Empfangs des Funksignals ist eine Bedienung der Tasten nicht möglich.
- Das Gerät verlässt automatisch den Einstellmodus, wenn länger als 2 Minuten keine Taste gedrückt wird.
- Halten Sie die ▲ oder ▼ Taste im jeweiligen Einstellmodus gedrückt, gelangen Sie in den Schnelllauf.

**7.1 Uhrzeit-Modus**

- Drücken Sie die ▲ oder ▼ Taste, um in den jeweiligen Anzeigenbereich zu gelangen. Beim Wechsel des Anzeigenbereichs ertönt ein kurzer Piepton.
- TIME blinkt im Display.
- Sie befinden sich nun im Uhrzeit-Modus.

**7.1.1 Manuelle Einstellung von Uhrzeit und Kalender**

- Halten Sie die MODE Taste gedrückt, um in den Einstellmodus zu gelangen.
- Die Sprachauswahl für den Wochentag fängt an zu blinken und Sie können mit der ▲ oder ▼ Taste die Sprache einstellen. Sprachauswahl für den Wochentag: Deutsch (DE), Englisch (En), Schwedisch (SW), Niederländisch (Du), Spanisch (SP), Italienisch (IT) und Französisch (Fr).
- Drücken Sie die MODE Taste und Sie können nun nacheinander das Jahr, den Monat, den Tag, die Datumsanzeige Tag/Monat (DIM, europäisches Datum) oder Monat/Tag (MID, amerikanisches Datum), 12- (PM erscheint nach 12 h im Display) und 24 Stunden Anzeige, die Stunden und die Minuten ansteuern und mit der ▲ oder ▼ Taste einstellen.
- Ist der DCF-Funkuhrempfang aktiviert, wird bei erfolgreichem Empfang die manuell eingestellte Zeit überschrieben.

**7.1.2 Zweite Uhrzeit**

- Drücken Sie im Uhrzeit-Modus die MODE Taste zweimal.
- ZONE erscheint im Display.
- Halten Sie die MODE Taste gedrückt.
- 0:00+ blinkt im Display und Sie können mit der ▲ oder ▼ Taste die Zeitzone in 30 Min.-Schritten (+15/-13 Std.) für die zweite Uhrzeit einstellen.
- Drücken Sie die MODE Taste dreimal, um in den Normalmodus zurückzukehren.

**7.1.3 Zeitanzeige**

- Sie können mit der MODE Taste im Uhrzeit-Modus zwischen folgenden Anzeigen wählen:
  - Uhrzeit mit Sekundenanzeige
  - Uhrzeit mit Wochentagsanzeige
  - Zweite Uhrzeit mit Wochentagsanzeige
  - Zweite Uhrzeit mit Sekundenanzeige
  - Datumsanzeige

**PURE – Funkwetterstation**

D

**7.1.4 Weckalarm****7.1.4.1 Einstellung des Weckalarms**

- Drücken Sie die ALARM Taste im Uhrzeit-Modus.
- ►W (Weckalarm für Montag bis Freitag) und OFF bzw. die zuletzt eingestellte Alarmzeit erscheint im Display. Sie können nun die Weckzeit einstellen.
- Halten Sie die ALARM Taste gedrückt.
- Die Stundenanzeige fängt an zu blinken und Sie können mit der ▲ oder ▼ Taste die Stunden einstellen.
- Drücken Sie die ALARM Taste und Sie können nun die Minuten mit der ▲ oder ▼ Taste einstellen.
- Bestätigen Sie mit der ALARM Taste.
- Auf dem Display erscheint die Weckzeit und W. Der Alarm ist aktiviert.

**7.1.4.2 Einstellung des Sonderweckalarms**

- Drücken Sie noch einmal die ALARM Taste.
- ►S (Weckalarm für Samstag, Sonntag oder Sonderweckzeit) und OFF bzw. die zuletzt eingestellte Alarmzeit erscheint im Display.
- Halten Sie die ALARM Taste gedrückt.
- Sie können nun die Weckzeit auf gleiche Weise einstellen.
- Bestätigen Sie mit der ALARM Taste.
- Auf dem Display erscheint die Weckzeit und S. Der Alarm ist aktiviert.

**7.1.4.3 Einstellung einer früheren Weckzeit bei Frostgefahr (Außentemperatur bei Sender 1:  $\neq$  0°C)**

- Drücken Sie noch einmal die ALARM Taste.
- PRE-AL und OFF erscheint im Display.
- Halten Sie die ALARM Taste gedrückt.
- Nun können Sie mit der ▲ oder ▼ Taste wählen, ob Sie bei Frostgefahr 15, 30, 45, 60 oder 90 Minuten früher geweckt werden möchten.
- Bestätigen Sie mit der ALARM Taste.

**7.1.4.4 Aktivieren/Beenden der verschiedenen Weckalarme**

- Drücken Sie die MODE Taste und Sie gelangen in den Normalmodus zurück.
- Auf dem Display erscheinen die Uhrzeit und die aktivierten Alarmsymbole (S/W/PRE-AL).
- Wenn der Wecker klingelt, blinkt entsprechend W, S und/oder PRE-AL.
- Beenden Sie den Alarm mit der ALARM Taste.
- Bei der Wochentageinstellung (W) bleibt der Alarm aktiviert.
- Bei der Wochenend- oder Sonderweckzeiteinstellung (S) muss der Alarm jedes Mal neu aktiviert werden.
- Schalten Sie die einzelnen Alarmfunktionen mit der ▼ Taste im jeweiligen Alarmmodus aus.
- Zur Aktivierung der früheren Weckzeit bei Frostgefahr (PRE-AL) muss mindestens ein Weckalarm (S/W) angeschaltet sein.

**7.2 Temperatur-/Luftfeuchtigkeits-Modus**

- Drücken Sie die ▲ oder ▼ Taste, um in den jeweiligen Anzeigenbereich zu gelangen. Beim Wechsel des Anzeigenbereichs ertönt ein kurzer Piepton.
-  blinkt im Display.
- Sie befinden sich nun im Temperatur und Luftfeuchtigkeits-Modus.

**PURE – Funkwetterstation**

D

**7.2.1 Max./Min. Funktion**

- Drücken Sie die MEM Taste im Temperatur-/Luftfeuchtigkeits-Modus und es erscheinen die minimalen Werte für Außen (CH 1, 2 oder 3) und Innen seit der letzten Rückstellung.
- MIN erscheint auf dem Display.
- Drücken Sie noch einmal die MEM Taste und es erscheinen die maximalen Werte für Außen (CH 1, 2 oder 3) und Innen seit der letzten Rückstellung.
- MAX erscheint auf dem Display.
- Drücken Sie noch einmal die MEM Taste und Sie kehren in den Normalmodus zurück.
- Zum Löschen der Max.-Min.-Werte halten Sie die MEM Taste im Max.-Min.-Modus gedrückt (ca. 5 Sek.).
- Die aktuelle Temperatur und Luftfeuchtigkeit erscheint im Display.

**7.2.2 Temperaturanzeige**

- Drücken und halten Sie die MODE Taste im Temperatur-/Luftfeuchtigkeits-Modus und Sie können zwischen Celsius (°C) oder Fahrenheit (°F) als Temperaturanzeige auswählen.

**7.2.3 Trendpfeile Temperatur und Luftfeuchtigkeit**

- Die Trendpfeile zeigen Ihnen, ob die Werte für Temperatur und Luftfeuchtigkeit aktuell steigen, fallen oder gleich bleiben.

**7.2.4 Außentemperaturalarm**

- Drücken Sie die ALARM Taste im Temperatur-/Luftfeuchtigkeits-Modus, um in die Temperaturalarmfunktion zu gelangen.
- ▲ und OFF oder die zuletzt eingestellte Temperatur-Obergrenze wird auf dem Display angezeigt.
- Drücken und halten Sie die ALARM Taste für drei Sekunden, um in den Einstellmodus zu gelangen.
- Die Temperaturanzeige beginnt zu blinken.
- Stellen Sie mit der ▲ oder ▼ Taste die gewünschte obere Temperaturgrenze ein.
- Bestätigen Sie mit der ALARM Taste.
- Drücken Sie die ALARM Taste zweimal und Sie gelangen Sie zum unteren Alarmwert.
- ▼ und OFF oder die zuletzt eingestellte Temperatur-Untergrenze wird auf dem Display angezeigt.
- Drücken Sie die ALARM Taste für drei Sekunden, um in den Einstellmodus zu gelangen.
- Die Temperaturanzeige beginnt zu blinken.
- Stellen Sie mit der ▲ oder ▼ Taste die gewünschte untere Temperaturgrenze ein.
- Bestätigen Sie mit der ALARM Taste.
- Wenn der Temperatur-Alarm ausgelöst wird, blinkt das entsprechende Symbol ▲ oder ▼.
- Drücken Sie die ALARM Taste, um den Alarm zu deaktivieren.
- Die Alarmeinstellung gilt immer für alle angeschlossenen Außensender (CH 1, 2 + 3).

**7.2.5 Komfortstufe**

- Zur Anzeige der Komfortstufe des Raumklimas erscheint auf dem Display:

Anzeige	Messbereich Temperatur	Messbereich Luftfeuchte	
COMFORT	20°C ... 25°C (68°F ... 77°F)	40%RH ... 70%RH	IDEAL
WET	-5°C ... +50°C (+23°F ... +122°F)	> 70%RH	ZU FEUCHT



**PURE – Funkwetterstation**

DRY	-5°C ... +50°C (+23°F ... +122°F)	< 40%RH	ZU TROCKEN
-----	--------------------------------------	---------	------------

**7.3 Wettervorhersage-Symbole**

- Die Funkwetterstation unterscheidet 7 unterschiedliche Wettersymbole (Sonnig, teilweise bewölkt, bedeckt, Regen, starker Regen, Schneefall, starker Schneefall).
- Die Vorhersage über die Symbolanzeige bezieht sich auf einen Zeitraum von 12 – 24 Stunden und gibt lediglich einen Wettertrend an. Ist es zum Beispiel im Moment wolkig und es wird Regen angezeigt, deutet dies nicht auf eine Fehlfunktion des Gerätes hin, sondern gibt an, dass der Luftdruck gesunken und eine Wetterverschlechterung zu erwarten ist, wobei es sich aber nicht unbedingt um Regen handeln muss. Die Genauigkeit beträgt etwa 70 %.
- Das Sonnensymbol wird auch bei Nacht angezeigt, wenn es sich um eine sternklare Nacht handelt.

**7.4 Wettertendenzpfeil**

- Der Trendpfeil zeigt Ihnen, ob der Luftdruck aktuell steigt, fällt oder gleich bleibt.

**8. Außensender**

- Nach dem Einlegen der Batterien in den Außensender startet der Sender automatisch mit der Übertragung der Außenmesswerte auf Kanal 1.
- Nach erfolgreicher Inbetriebnahme des Außensenders verschließen Sie den Batteriedeckel wieder sorgfältig.
- Bitte führen sie eine Neuinbetriebnahme durch, wenn der Sender nicht einwandfrei funktioniert. Tauschen Sie die Batterien aus.

**8.1 Zusätzliche Außensender**

- Wenn Sie zusätzliche Sender anschließen wollen (Kat.Nr. 30.3127), wählen Sie mit dem CHANNEL Schiebeschalter im Batteriefach des Senders für jeden Sender einen anderen Kanal aus (2 oder 3).
- Legen Sie 2 x AAA 1,5 V Batterien in das Batteriefach vom Sender. Achten Sie auf die richtige Polarität beim Einlegen der Batterien.
- Drücken Sie die ▼ Taste auf der Basisstation für drei Sekunden und starten die Initialisierung manuell.
- Falls Sie mehr als einen Sender angeschlossen haben, können Sie mit der CHANNEL Taste zwischen den Kanälen wechseln.
- Sie können auch einen automatischen Kanalwechsel einstellen. Halten Sie die CHANNEL Taste gedrückt, bis das Kreissymbol ↻ für automatischen Kanalwechsel im Display erscheint.
- Um die Funktion auszuschalten, halten die CHANNEL Taste gedrückt und das Symbol verschwindet.

**8.2 Aufstellen der Basisstation und Befestigen des Senders**

- Suchen Sie sich einen schattigen, niederschlagsgeschützten Platz für den Sender aus. (Direkte Sonneneinstrahlung verfälscht die Messwerte und ständige Nässe belastet die elektronischen Bauteile unnötig).
- Stellen Sie die Basisstation mit dem ausklappbaren Ständer oder dem silberfarbenen Zusatzständer im Wohnraum auf. Mit der Aufhängevorrichtung können Sie das Gerät an die Wand hängen. Vermeiden Sie die Nähe zu anderen elektrischen Geräten (Fernseher, Computer, Funktelefone) und massiven Metallgegenständen.

**PURE – Funkwetterstation**

- Prüfen Sie, ob eine Übertragung der Messwerte vom Sender am gewünschten Aufstellort zur Basisstation stattfindet (Reichweite Freifeld ca. 40 Meter, bei massiven Wänden, insbesondere mit Metallteilen kann sich die Sendereichweite erheblich reduzieren).
- Suchen Sie sich gegebenenfalls einen neuen Aufstellort für Sender und/oder Empfänger.
- Ist die Übertragung erfolgreich können Sie den Sender befestigen. Montieren Sie den Halter an der gewünschten Wandstelle. Der Sender wird einfach in den Halter eingeklinkt. Beim Einsetzen und Entfernen des Senders sollten zur Sicherheit beide Geräteteile festgehalten werden.
- Durch Aufstecken des Halters an der Unterseite des Senders kann dieser auch auf eine ebene Unterlage gestellt werden.

**9. Pflege und Wartung**

- Reinigen Sie das Gerät mit einem weichen, leicht feuchten Tuch. Keine Scheuer- oder Lösungsmittel verwenden!
- Entfernen Sie die Batterien, wenn Sie das Gerät längere Zeit nicht verwenden.
- Bewahren Sie Ihr Gerät an einem trockenen Platz auf.

**9.1 Batteriewechsel**

- Wenn die Spannung der Batterien in der Basisstation oder den Sendern zu niedrig ist, erscheint das Batteriesymbol neben der Anzeige der Uhrzeit (Basisstation) oder bei der Temperaturanzeige des entsprechenden Außensenders.
- Entfernen Sie den Halter des Senders und schieben Sie den Batteriefachdeckel nach unten. Legen Sie 2 neue AAA 1,5 V Batterien in das Batteriefach des Senders. Achten Sie auf die richtige Polarität beim Einlegen der Batterien. Legen Sie den Batteriefachdeckel wieder auf das Gehäuse und schieben Sie ihn nach oben.
- Öffnen Sie das Batteriefach der Station, indem Sie mit beiden Daumen den Batteriefachdeckel nach unten schieben. Entfernen Sie die Batterien, indem Sie mit einem spitzen Gegenstand in die kleine Öffnung drücken. Legen Sie 2 neue CR2032 in das Batteriefach der Station. Achten Sie auf die richtige Polarität beim Einlegen der Batterien (+ Pol nach oben). Legen Sie den Batteriefachdeckel wieder auf das Gehäuse und schieben Sie ihn nach oben.
- Beim Batteriewechsel im Sender drücken Sie anschließend die ▼ Taste auf der Basisstation für drei Sekunden, um den Sender wieder zu erlernen.
- Achtung:** Bei einem Batteriewechsel muss der Kontakt zwischen Sender und Basisstation wieder hergestellt werden – also Batterien immer in beide Geräte neu einlegen oder manuelle Sendersuche starten.

**10. Fehlerbeseitigung**

Problem	Lösung
Keine Anzeige auf der Basisstation	→ Batterien polrichtig einlegen → Batterien wechseln
Kein Senderempfang Anzeige „---“ für Kanal 1/2/3	→ Kein Sender installiert → Batterien des Außensenders prüfen (keine Akkus verwenden!) → Neuinbetriebnahme von Sender und Basisstation gemäß Anleitung → Manuelle Sendersuche starten: Drücken Sie die ▼ Taste auf der Basisstation für drei Sekunden

**PURE – Funkwetterstation**

D

- Anderen Aufstellort für Sender und/oder Basisstation wählen
- Abstand zwischen Sender und Basisstation verringern
- Beseitigen der Störquellen

Unkorrekte Anzeige → Batterien wechseln

**11. Entsorgung**

Dieses Produkt wurde unter Verwendung hochwertiger Materialien und Bestandteile hergestellt, die recycelt und wiederverwendet werden können.



Batterien und Akkus dürfen keinesfalls in den Hausmüll!  
Als Verbraucher sind Sie gesetzlich verpflichtet, gebrauchte Batterien und Akkus zur umweltgerechten Entsorgung beim Handel oder entsprechenden Sammelstellen gemäß nationaler oder lokaler Bestimmungen abzugeben.

Die Bezeichnungen für enthaltene Schwermetalle sind:  
Cd=Cadmium, Hg=Quecksilber, Pb=Blei



Dieses Gerät ist entsprechend der EU-Richtlinie über die Entsorgung von Elektro- und Elektronik-Altgeräten (WEEE) gekennzeichnet.

Dieses Produkt darf nicht mit dem Hausmüll entsorgt werden. Der Nutzer ist verpflichtet, das Altgerät zur umweltgerechten Entsorgung bei einer ausgewiesenen Annahmestelle für die Entsorgung von Elektro- und Elektronikgeräten abzugeben.

**12. Technische Daten****Basisstation:**

Messbereich Innen	
Temperatur:	-5°C...+50°C (+23°F...+122°F)
Auflösung:	0,1°C (0,2°F)
Luftfeuchtigkeit:	20%...95% rF
Auflösung:	1%
Genauigkeit:	35...75% : ±5%; Rest ±7%
Spannungsversorgung:	2 x CR2032 (Knopfzell-Batterien inklusive)
Gehäusemaße:	178 x 10 (45) x 121 (127) mm
Gewicht:	195 g (nur das Gerät)

**Außensender:**

Messbereich Außen	
Temperatur:	-20°C...+60°C (-4°F...+140°F)
Auflösung:	0,1°C (0,2°F)
Reichweite:	ca. 40 m (Freifeld)
Übertragungsfrequenz:	433 MHz
Messintervall für Temperatur :	10 Sekunden

**PURE – Funkwetterstation**

D

Übertragungsintervall:	47 Sekunden
Spannungsversorgung:	2 x 1,5 V AAA (Batterien inklusive)
Gehäusemaße:	38 (53) x 18 (53) x 105 (110) mm
Gewicht:	42 g (nur das Gerät)

TFA Dostmann GmbH & Co.KG, Zum Ottersberg 12, D-97877 Wertheim.

Diese Anleitung oder Auszüge daraus dürfen nur mit Zustimmung von TFA Dostmann veröffentlicht werden. Die technischen Daten entsprechen dem Stand bei Drucklegung und können ohne vorherige Benachrichtigung geändert werden.

**EU-KONFORMITÄTSERKLÄRUNG**

Wir erklären hiermit, dass diese Funkanlage die wesentlichen Anforderungen der R&TTE Direktive 1999/5/EG erfüllt. Eine Kopie der unterschriebenen und mit Datum versehenen Konformitätserklärung erhalten Sie auf Anfrage unter [info@tfa-dostmann.de](mailto:info@tfa-dostmann.de).  
[www.tfa-dostmann.de](http://www.tfa-dostmann.de)

11/14

**PURE – Wireless weather station**

Thank you for choosing this instrument from TFA.

**1. Before you use it**

- **Please be sure to read the instruction manual carefully.** This information will help you to familiarise yourself with your new device, learn all of its functions and parts, find out important details about its first use and how to operate it, and get advice in the event of faults.
- **Following the instruction manual for use will prevent damage to the device and loss of your statutory rights arising from defects due to incorrect use.**
- **We shall not be liable for any damage occurring as a result of not following these instructions.** Likewise, we take no responsibility for any incorrect readings and for any consequences which may result from them.
- **Please take particular note of the safety advice!**
- **Please keep this manual for future reference.**

**2. Scope of supply**

- Wireless weather station (basic unit)
- Outdoor transmitter with holder (30.3214)
- Additional stand for the station
- Batteries 2 x CR2032, 2 x 1.5 V AAA
- Instruction manual

**3. Field of operation and all of the benefits of your new instrument at a glance**

- Outdoor temperature wireless (433 MHz), distance range up to 40 m (free field)
- Expandable up to 3 outdoor transmitters, also for the temperature control of remote rooms, e.g. children's room, wine-cellar
- Indoor temperature and humidity with comfort level indicator
- Tendency indicators and maximum/minimum values
- Temperature alarm
- Weather forecast with symbols and tendency of atmospheric pressure
- Radio controlled clock with different alarms, date and day-of-week (7 languages)
- For wall mounting or table standing
- Very simple installation, no cables required

**4. For your safety**

- The product is exclusively intended for the field of application described above. The product should only be used as described within this instruction.
- Unauthorised repairs, modifications or changes to the product are prohibited.

**Caution!**  
**Risk of injury:**

- Keep these instruments and the batteries out of reach of children.
- Batteries must not be thrown into the fire, short-circuited, taken apart or recharged. Risk of explosion!
- Batteries can be fatal if swallowed. If a battery has been swallowed, get medical assistance immediately.
- Batteries contain harmful acids. Low batteries should be changed as soon as possible to prevent damage caused by a leaking battery. Never use a combination of old and new batteries together, nor batteries of different types. Wear chemical-resistant protective gloves and glasses when handling leaked batteries.

**PURE – Wireless weather station****Important information on product safety!**

- Do not place the unit near extreme temperatures, vibration or shock.
- Protect from moisture.
- The outdoor transmitter is protected against splash water, but is not watertight. Choose a shady and dry position for the transmitter.

**5. Elements****5.1 Receiver (Basic unit) (Fig. 1)****A. LCD**

- 1 Display WEATHER  
Weather forecast with symbols and tendency of atmospheric pressure
- 2 Display OUT  
Outdoor temperature with reception symbol  
Channel number  
Tendency indicator and in case battery symbol for transmitter
- 3 Display IN  
Indoor temperature and humidity  
Comfort level and tendency indicators
- 4 Display TIME  
Radio controlled time (DCF) with seconds/day-of-week or date  
Reception symbol DCF  
Battery icon for weather station and alarm symbols

**B. Buttons (Fig. 1)**

- A: ALARM button  
B: CHANNEL button  
C: MODE button  
D: MEM button  
E: ▲ button  
F: ▼ button

**C. Housing (Fig. 2)**

- G: Wall mounting hole  
H: Battery compartment  
I: Stand (fold out)

**5.2. Outdoor transmitter (Fig. 2)**

- J: LED signal lamp;  
Display shows the channel number, the outdoor temperature and optionally the battery symbol  
K: Indentations for the holder  
L: Holder for table standing  
M: Battery compartment





**PURE – Wireless weather station****6. Getting started****6.1 Insert batteries**

- Place both instruments on a desk with a distance of approximately 1.5 meter. Check that no other electronic devices are close.
- Remove the holder of the transmitter and slide down the battery door. Remove the insulation strip. Place the battery cover on the housing and slide it upwards
- Pull off the protection foil on the display of the station. Open the battery compartment by pushing the battery cover downwards with your thumbs. Insert the attached batteries (2 x CR2032), polarity as illustrated (+pole upwards). Place the battery cover on the housing and slide it upwards.

**6.2 Reception of outdoor temperature**

- The display unit automatically starts scanning the signals to register the outdoor transmitter after batteries are inserted. The unit will scan (for 2 min.) the outdoor values.
- If the reception of outdoor values fails, “- -” appears on the display. Check the batteries and try it again. Check if there is any source of interference.
- Manual initialization can be helpful. Press and hold ▼ button for 3 seconds. The station will only search for an outdoor transmitter on the actual selected channel.

**6.3 Radio controlled time reception**

- The clock will scan the DCF frequency signal and the DCF symbol flashes on the LCD. When the signal is received successfully after 3-8 minutes, the radio controlled time and the DCF symbol appear permanently. During the DCF time reception period (maximum 10 minutes), no weather data will be transmitted.
- There are 4 different reception icons:
  -  - reception is active
  -  - reception is very good
  -  - no reception/time is set manual
- **No icon** - reception is deactivated (press and hold ▲ button for 2 sec.)
- Press and hold ▲ button again for 2 sec. to activate the reception manually.
- In case the clock cannot detect the DCF-signal (for example due to disturbances, transmitting distance, etc.), the time can be set manually.
- The clock will then work as a normal quartz clock. (see: 7.1.1 Manual setting of clock and calendar)
- The radio controlled clock receives the signals at 0:00, 3:00, 6:00 and 12.00 o'clock in the morning.

**Note for radio controlled time DCF:**

The time base for the radio controlled time is a Caesium Atomic Clock operated by the Physikalisch Technische Bundesanstalt Braunschweig which has a time deviation of less than one second in one million years. The time is coded and transmitted from Mainflingen near Frankfurt via frequency signal DCF-77 (77.5 kHz) and has a transmitting range of approximately 1500 km. Your radio-controlled clock receives this signal and converts it to show the precise time in summer or wintertime. The quality of the reception depends greatly on the geographic location. In normal cases, there should be no reception problems within a 1,500 km radius around Frankfurt.

**Please take note of the following:**

- Recommended distance to any interfering sources like computer monitors or TV sets is a minimum of 1.5 - 2 metres.

**PURE – Wireless weather station**

- Within ferro-concrete rooms (basements, superstructures), the received signal is naturally weakened. In extreme cases, please place the unit close to a window and/or point its front or back towards the Frankfurt transmitter.
- During night-time, the atmospheric disturbances are usually less severe and reception is possible in most cases. A single daily reception is adequate to keep the accuracy deviation below 1 second.

**7. Operation**

- **Important:** Buttons will not function while scanning the outdoor transmitter signal.
- The instrument will quit the setting mode, if there is no button used within 2 minutes.
- Hold ▲ or ▼ button in setting mode, you will enter fast mode.

**7.1 Time mode**

- Press the ▲ or ▼ button to enter the respective display area. When changing the display area a short beep will sound.
- TIME flashes on the display.
- You are now in the time mode

**7.1.1 Manual setting of clock and calendar**

- To access the setting mode, press and hold MODE button.
- The day-of-week language digit is flashing. Press ▲ or ▼ button to adjust it. Day-of-week language: German (DE), English (En), Swedish (SW), Dutch (Du), Spanish (SP), Italian (IT) and French (Fr).
- Press MODE button and the setting sequence is shown as follows: Year, month, date, month/day sequence (American version) or day/month (European version), 12 (PM appears on the display after 12 h) and 24 hours system indication, hours and minutes. Press ▲ or ▼ button to make the desired settings.
- If DCF reception is on, the manually set time will be overwritten by the DCF time when the signal is received successfully.

**7.1.2 Dual time**

- Press MODE button twice in time mode.
- ZONE appears on the display.
- Press and hold MODE button.
- 00:00+ flashes on the display. Press ▲ or ▼ button to adjust the dual time in 30 min. time zone steps (+15/-13 hours.).
- Press MODE button three times to return to normal mode.

**7.1.3 Indication of time**

- Each press on the MODE button in time mode will change the display between:
  - Time with seconds
  - Time with day-of-week
  - Dual time with day of week
  - Dual time with seconds
  - Digital display of date

**7.1.4 Alarm clock function****7.1.4.1 Manual setting of alarm clock**

- Press ALARM button in time mode.
- ►W (Alarm time for Monday until Friday) and OFF or the last adjusted alarm time appear on the display. You can now adjust the alarm time.

**PURE – Wireless weather station**

- Press and hold ALARM button.
- The hour digit is flashing. Press ▲ or ▼ button to adjust hours.
- Press the ALARM button again and set minutes in the same way.
- Confirm with ALARM button.
- Alarm time and W appears on the display. The alarm is activated.

**7.1.4.2 Setting of the special alarm time**

- Press ALARM button again.
- ►S (alarm time for Saturday, Sunday or special alarm time) and OFF or the last adjusted alarm time appear on the display. You can adjust the alarm time.
- Press and hold ALARM button.
- Set the alarm time in the same way.
- Confirm with ALARM button.
- Alarm time and S appear on the display. The alarm is activated.

**7.1.4.3 Setting the alarm for frost alert (outdoor temperature at transmitter 1:  $\neq < 0^{\circ}\text{C}$ )**

- Press ALARM button again.
- PRE-AL and OFF appear on the display.
- Press and hold ALARM button.
- Select with ▲ or ▼ button, if you want to be woken up earlier 15, 30, 45, 60 or 90 minutes by risk of frost.
- Confirm with ALARM button.

**7.1.4.4 Activate/turn off the different alarm times**

- Press MODE button and you will return to normal mode.
- The alarm time and the activated alarm symbols (S/W/PRE-AL) appear on the display.
- Once the alarm starts to ring, W, S and/or PRE-AL flashes.
- Press ALARM button to stop the alarm.
- The alarm stays active from Monday until Friday (W).
- Please consider that you have to activate the weekend or special alarm time (S) always new.
- To turn off the alarm function, press ▼ button in the desired alarm mode.
- To activate the alarm by risk of frost (PRE-AL) at least one alarm time (S/W) has to be activated.

**7.2 Temperature and humidity mode**

- Press the ▲ or ▼ button to enter the respective display area. When changing the display area a short beep will sound.  
 flashes on the display.
- You are now in temperature - humidity mode.

**7.2.1 Max/Min function**

- Press MEM button in temperature - humidity mode and the lowest outdoor (CH 1, 2 or 3) and indoor values are displayed since the last reset.
- MIN appears on the display.
- Press MEM button again and the highest outdoor (CH 1, 2 or 3) and indoor values are displayed since the last reset.
- MAX appears on the display.
- Press MEM button again and you will return to normal mode.
- Press and hold MEM button (approx. 5 sec.) in MAX/MIN-mode to clear the recorded MAX/MIN readings.
- The display shows the current temperature and humidity.

**PURE – Wireless weather station****7.2.2 Temperature display**

- Press and hold MODE button in temperature and humidity mode to change between °C (Celsius) or °F (Fahrenheit) as temperature unit.

**7.2.3 Trend pointers temperature and humidity**

- The trend pointers displayed on the LCD indicate if the temperature and humidity values are increasing, steady or decreasing.

**7.2.4 Outdoor temperature alarm**

- Press ALARM button in temperature - humidity mode to enter the temperature alarm function.
- ▲ and OFF or the last adjusted upper temperature limit is indicated.
- Press and hold ALARM button for 3 seconds to enter the setting mode.
- The temperature indication flashes.
- Press ▲ or ▼ button to adjust the upper temperature limit.
- Confirm with ALARM button.
- Press ALARM button twice to get to the lower temperature limit.
- ▼ and OFF or the last adjusted lower temperature limit is indicated.
- Press ALARM button for 2 seconds to enter the setting mode.
- The temperature indication flashes.
- Press ▲ or ▼ button to adjust the lower temperature limit.
- Confirm with ALARM button.
- Once the temperature alarm starts to ring, ▲ or ▼ is flashing. To turn off the alarm function, press ALARM button.
- The alarm setting is always valid for all connected transmitters (CH 1, 2 and 3).

**7.2.5 Comfort level**

- For the indication of the comfort zone of the indoor climate on the display appears:

Display	Measuring range Temperature	Measuring range Humidity	
COMFORT	20°C ... 25°C (68°F ... 77°F)	40%RH ... 70%RH	IDEAL
WET	-5°C ... +50°C (+23°F ... +122°F)	> 70%RH	TOO WET
DRY	-5°C ... +50°C (+23°F ... +122°F)	< 40%RH	TOO DRY

**7.3 Weather forecast symbols**

- There are 7 different weather symbols (sunny, slightly cloudy, cloudy, rainy, strong rain, snowy, strong snowfall).
- The weather forecast relates to a range of 12 to 24 hours and indicates only a general weather trend. For example, if the current weather is cloudy and the rain icon is displayed, it does not mean the product is faulty because it is not raining. It simply means that the air pressure has dropped and the weather is expected to get worse but not necessarily rainy. The accuracy is about 70 %.
- The sun symbol also appears at night if there is a starry night.

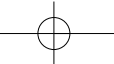

## PURE – Wireless weather station



### 7.4 Weather trend pointer

- The trend pointer displayed on the LCD indicates if the atmospheric pressure is increasing, steady or decreasing.

### 8. Outdoor transmitter

- The sensor will automatically transmit temperature to the display unit on channel 1 after batteries are inserted.
- After successful installation close the battery compartment of transmitter carefully.
- Please reset the instrument and follow the battery installation procedure if the instrument does not work properly. Change the batteries.

### 8.1 Additional transmitters

- For having more than one external transmitter (cat. no 30.3127), select a different channel (2 or 3) for each transmitter by the CHANNEL switch inside the battery compartment of the transmitter.
- Open the battery compartment and insert 2 batteries 1.5 V AAA, polarity as illustrated.
- Press and hold the ▼ button on the display unit for 3 sec. to start initialization manually.
- If you have installed more than one transmitter, press channel button to change between the outdoor transmitters.
- You can also choose an alternating channel display. Press and hold channel button until the circle symbol appears  for alternating channel.
- To deactivate the function press and hold the CHANNEL button and the symbol disappears.

### 8.2 Positioning of display unit and transmitter

- Choose a shady and dry position for the transmitter. (Direct sunshine falsifies the measurement and continuous humidity strains the electronic components needlessly).
- Place the weather station in the living room with the table stand (fold our) or the silver coloured additional stand. With the hanging device you can fix it on a wall. Avoid the vicinity of any interfering field like computer monitors or TV sets and solid metal objects.
- Check the transmission of 433 MHz signal from the transmitter to the display unit (transmission range 40 m free field). Within ferro-concrete rooms (basements, superstructures), the received signal is naturally weakened.
- If necessary choose another position for transmitter and/or display unit.
- Is the transmission successfully, you can wall mount the transmitter. Screw the holder onto a wall. The transmitter simply clicks into the holder. When inserting or removing the transmitter from the wall holder please hold both units securely.
- The transmitter can also be positioned on a flat surface by securing the bracket to the bottom of the transmitter.

### 9. Care and maintenance

- Clean the instrument with a soft damp cloth. Do not use solvents or scouring agents.
- Remove the batteries if you do not use the product for a lengthy period.
- Keep the instrument in a dry place.

### 9.1 Battery replacement

- When the batteries of the weather station or the transmitters are used up, the low battery symbol appears beside the time display (weather station) or beside the temperature display of the appropriate outdoor transmitter.

## PURE – Wireless weather station



- Remove the holder of the transmitter and slide the battery cover downwards. Insert 2 new batteries 1.5 V AAA in the battery compartment of the transmitter, polarity as illustrated. Place the battery cover on the housing and slide it upwards.
- Open the battery compartment of the weather station by pushing the battery cover downwards with your thumbs. Remove the batteries by pressing a pointed object into the small opening. Insert 2 new CR2032 button cell batteries in the battery compartment of the station, observing the correct polarity (+ pole above). Place the battery cover on the housing and slide it upwards.
- When changing the batteries in the transmitter, press ▼ button on the station for three seconds to relearn the transmitter.
- Please note:**  
When the batteries are changed, the contact between transmitter and receiver must be restored – so always insert new batteries into both units or start a manual transmitter search.

### 10. Troubleshooting

Problems	Solution
No indication at the basic unit	→ Ensure batteries polarities are correct → Change batteries
No transmitter reception Display “---” for channel 1/2/3	→ No transmitter installed → Check batteries of external transmitter → Restart the transmitter and the basic station as per the manual → Start manual search for the transmitter: Press and hold the ▼ button on the display unit for 3 sec → Choose another place for the transmitter and/or the basic unit → Reduce the distance between the transmitter and the basic unit → Check if there is any source of interference.
Incorrect display	→ Change batteries

### 11. Waste disposal

This product has been manufactured using high-grade materials and components which can be recycled and reused.



Never dispose empty batteries and rechargeable batteries in household waste. As a consumer, you are legally required to take them to your retail store or to appropriate collection sites depending to national or local regulations in order to protect the environment.

The symbols for the heavy metals contained are: Cd=cadmium, Hg=mercury, Pb=lead



This instrument is labelled in accordance with the EU Waste Electrical and Electronic Equipment Directive (WEEE).

Please do not dispose of this instrument in household waste. The user is obligated to take end-of-life devices to a designated collection point for the disposal of electrical and electronic equipment, in order to ensure environmentally-compatible disposal.

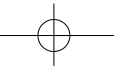

**PURE – Wireless weather station****12. Specifications****Basic unit:**

<b>Measuring range indoor</b>	
Temperature:	-5°C...+50°C (+23°F...+122°F)
Resolution:	0.1°C (0.2°F)
Humidity:	20%...95% rH
Resolution:	1%
Accuracy:	35...75% : ±5%; remaining range ±7%
Power consumption:	2 x CR2032 (Button cell batteries included)
Dimensions:	178 x 10 (45) x 121 (127) mm
Weight:	195 g (only instrument)

**Outdoor transmitter:**

<b>Measuring range outdoor</b>	
Temperature:	-20°C... +60 °C (-4°...+140 °F)
Resolution:	0.1°C (0.2°F)
Range:	max. 40 m (free field)
Transmission frequency:	433 MHz
Measuring interval for temperature:	10 seconds
Transmission interval:	47 seconds
Power consumption:	2 x 1.5 V AAA (Batteries included)
Dimensions:	38 (53) x 18 (53) x 105 (110) mm
Weight:	42 g (only instrument)

TFA Dostmann GmbH & Co.KG, Zum Ottersberg 12, D-97877 Wertheim.  
No part of this manual may be reproduced without written consent of TFA Dostmann. The technical data are correct at the time of going to print and may change without prior notice.

**DECLARATION OF CONFORMITY**

Herewith we declare, that this wireless transmission device does comply with the essentials requirements of R&TTE Directive 1999/5/EC.

A copy of the signed and dated Declaration of Conformity is available on request via [info@tfa-dostmann.de](mailto:info@tfa-dostmann.de).  
[www.tfa-dostmann.de](http://www.tfa-dostmann.de)

11/14

**PURE – Station météo radio-pilotée**

Nous vous remercions d'avoir choisi l'appareil de la Société TFA.

**1. Avant d'utiliser l'appareil**

- **Lisez attentivement le mode d'emploi.** Pour vous familiariser avec votre nouvel appareil, découvrez les fonctions et tous les composants, notez les détails importants relatifs à la mise en service et lisez quelques conseils en cas de dysfonctionnement.
- **En respectant ce mode d'emploi, vous éviterez d'endommager l'appareil et de perdre vos droits résultant d'un défaut pour cause d'utilisation non-conforme.**
- **Nous n'assumons aucune responsabilité pour des dommages qui auraient été causés par le non-respect du présent mode d'emploi. De même, nous n'assumons aucune responsabilité pour des relevés incorrects et les conséquences qu'ils pourraient engendrer.**
- **Suivez bien toutes les consignes de sécurité!**
- **Conservez soigneusement le mode d'emploi!**

**2. Contenu de la livraison**

- Station de base
- Émetteur extérieur avec support (30.3214)
- Support supplémentaire pour la station base
- Batteries 2 x CR2032; 2 x 1,5 V AAA
- Mode d'emploi

**3. Aperçu du domaine d'utilisation et tous les avantages de votre nouvel appareil**

- Transmission de la température extérieure sans câble (433 MHz), rayon d'action de 40 m au maximum (champ libre)
- Extensible à 3 émetteurs au maximum, également pour le contrôle de la température dans des pièces éloignées, p. ex. chambre d'enfants, cave
- Température et humidité intérieure avec niveau de confort du climat
- Indicateurs de la tendance et valeurs maximales et minimales
- Alarme de température
- Prévisions météo par symboles et tendance de la pression atmosphérique
- Horloge radio pilotée avec heures d'alarme différentes, date et jour de semaine (7 langues)
- À poser ou à fixer au mur
- Installation ultrasimple sans câble

**4. Pour votre sécurité**

- L'appareil est destiné uniquement à l'utilisation décrite ci-dessus. Ne l'utilisez jamais à d'autres fins que celles décrites dans le présent mode d'emploi.
- Vous ne devez en aucun cas réparer, démonter ou modifier l'appareil par vous-même.

**Attention!  
Danger de blessure:**

- Tenir votre appareil ainsi que les piles hors de la portée des enfants.
- Ne jetez jamais les piles dans le feu, ne les court-circuitiez pas, ne les démontez pas et ne les rechargez pas. Risques d'explosion!
- L'ingestion d'une pile peut être mortelle. En cas d'ingestion, consultez immédiatement un service médical.

**PURE – Station météo radio-pilotée**

F

- Les piles contiennent des acides nocifs pour la santé. Une pile faible doit être remplacée le plus rapidement possible, afin d'éviter une fuite. Ne jamais utiliser d'anciennes piles avec des piles neuves simultanément ou bien encore des piles de types différents. Pour manipuler des piles qui ont coulé, utilisez des gants de protection chimique spécialement adaptés et portez des lunettes de protection !

**Conseils importants de sécurité du produit!**

- Évitez d'exposer l'appareil à des températures extrêmes, à des vibrations ou à des chocs.
- Protégez-le contre l'humidité.
- L'émetteur extérieur est résistant aux éclaboussures d'eau mais il n'est pas étanche. Pour l'émetteur, choisir un emplacement à l'ombre et protégé de la pluie.

**5. Eléments****5.1 Station de base (récepteur) (Fig. 1)****A. Affichage à CL**

- 1 Display WEATHER  
Prévisions météo par symboles et tendance de la pression atmosphérique
- 2 Display OUT  
Température extérieure avec symbole de réception  
Numéro de canal  
Indicateur de la tendance et symbole «batterie faible» pour l'émetteur (à l'occasion)
- 3 Display IN  
Humidité et température intérieure  
Niveau de confort du climat intérieur et indicateurs de la tendance
- 4 Display TIME  
Indication de l'heure (DCF) avec secondes/jour de semaine ou date  
Symbole de réception DCF  
Symbole «batterie faible» pour la station base (à l'occasion) et symboles alarme

**B. Touches (Fig. 1)**

- A: Touche ALARM
- B: Touche CHANNEL
- C: Touche MODE
- D: Touche MEM
- E: Touche ▲
- F: Touche ▼

**C. Boîtier (Fig. 2)**

- G: Suspension murale
- H: Logement batterie
- I: Support (rabattable)

**5.2. Émetteur (Fig. 2)**

- J: Lampe de signalisation à DEL;  
Écran affiche le numéro de canal, la température extérieure et éventuellement le symbole de la pile
- K: Renforcements pour le support
- L: Support pour poser sur une surface
- M: Logement batterie

**PURE – Station météo radio-pilotée**

F

**6. Mise en service****6.1 Insertion des batteries**

- Déposer les appareils sur une table à une distance d'environ 1,5 mètre l'un de l'autre. Éviter la proximité de sources de parasitage (appareils électroniques ou appareils radio).
- Enlevez le support de l'émetteur et poussez le couvercle du compartiment de pile vers le bas. Enlever la bande d'interruption de la pile. Poser le couvercle du compartiment à piles sur l'appareil et le tirer vers le haut.
- Enlevez le film de protection de l'écran de la station base. Ouvrir le compartiment à pile, en poussant le couvercle vers le bas à l'aide des deux pouces. Insérer les batteries fournies (2 x CR2032) dans le logement de batterie. Pour l'insertion des batteries, faire attention à la polarisation correcte (+pôle vers le haut). Poser le couvercle du compartiment à piles sur l'appareil et le tirer vers le haut.

**6.2 Réception de la température extérieure**

- Après l'insertion des batteries, les paramètres de mesure seront transférés de l'émetteur à la station de base. La station de base tente de capter les valeurs extérieures (2 min.)
- Si les valeurs extérieures ne sont pas reçues, «- -» apparaît sur le display. Contrôler les batteries et effectuer une nouvelle tentative. Éliminer les éventuelles sources de parasitage.
- Vous pouvez activer manuellement la réception de l'heure radio. Maintenir la touche ▼ appuyée pour 3 secondes. La station cherche un émetteur seulement sur le canal actuellement sélectionné.

**6.3 Réception de l'heure radio**

- L'horloge tente de capter le signal radio et le symbole de réception DCF clignote. En cas de réception correcte, (3-8 minutes) l'heure radio s'affiche et le symbole reste présent en continu sur l'affichage à CL. Durant la réception horaire, aucune donnée météorologique n'est retransmise.
- Il y a 4 symboles de réception différentes:



- Réception active.



- Réception très bon.



- Mauvaise réception/l'heure a été réglée en manuel.

**Pas de symbole** - Réception désactivée (maintenir la touche ▲ appuyée pendant 2 sec.)

- On peut également activer le signal radio manuellement à l'aide de la touche ▲ pendant 2 secondes.
- Si votre réveil radio pilotée ne peut pas recevoir le signal DCF (p. ex. en raison de la présence de perturbations, d'une distance de transmission excessive etc.), vous pouvez procéder à un paramétrage manuel.
- Dans ce cas, l'horloge fonctionne comme une horloge à quartz normale (voir: 7.1.1 Réglage manuel de l'heure et calendrier).
- L'appareil permet chaque jour à 0.00, 3.00, 6.00 et 12.00 heures du matin une tentative de réception.

**Remarque pour la réception de l'heure radio:**

La transmission de l'heure radio s'effectue selon une horloge atomique au césium, exploitée par la Physikalisch Technische Bundesanstalt de Braunschweig (Institut Fédéral Physico-Technique de Braunschweig). L'écart de précision de cette horloge est de 1 seconde pour un million d'années seulement. Le passage de l'heure d'hiver à l'heure d'été et vice-versa s'effectue également en mode automatique. La réception est essentiellement fonction de votre position géographique. En règle générale, dans un rayon de 1500 km autour de Francfort, aucun problème de transmission ne devrait apparaître.



**PURE – Station météo radio-pilotée**

F

**Nous vous prions de respecter les consignes suivantes:**

- Nous vous recommandons de ménager une distance de 1,5 à 2 m entre l'appareil et d'éventuelles sources de signaux parasites, comme les écrans d'ordinateur et les postes de télévision.
- Dans les bâtiments en béton armé (caves, greniers aménagés), le signal reçu est affaibli. Dans les cas extrêmes, nous vous conseillons de placer l'appareil près d'une fenêtre et/ ou de le tourner pour améliorer la réception du signal radio.
- La nuit, les perturbations s'affaiblissent en règle générale, et la réception est possible en plupart des cas. Un seul créneau de réception par jour suffit, pour garantir la précision de l'affichage de l'heure, et pour maintenir d'éventuels écarts en dessous de 1 seconde.

**7. Opération**

- **Important:** Pendant la réception du signal radio, il n'est pas possible d'utiliser les touches.
- Le mode de réglage est toujours automatiquement terminé après 2 secondes sans qu'aucune action de touche ne se produise.
- Maintenir la touche ▲ ou ▼ appuyée dans le mode de réglage respectif, on parvient à l'affichage rapide

**7.1 Mode heure**

- Appuyer sur la touche ▲ ou ▼ pour parvenir à la zone d'affichage correspondante. Un bref bip annonce le changement de zone d'affichage.
- TIME clignote sur le display.
- Vous êtes maintenant en mode heure.

**7.1.1 Réglage manuel de l'heure et calendrier**

- Maintenir la touche MODE appuyée pour entrer dans le mode de réglage.
- Le symbole de langage pour les jours de la semaine commence à clignoter, on peut alors régler la langue désirée en utilisant les touches ▲ ou ▼. Langue pour le jour de la semaine: Allemand (DE), Anglais (En), Suédois (Sw), Hollandais (Du), Espagnol (ES), Italien (IT) en Français (FR).
- Presser la touche MODE on peut ajuster l'année, mois, date, DIM (date européenne) ou MID (date américaine), affichage 12 heures (après 12 h apparaît le signe PM sur l'écran) et 24 heures, les heures et les minutes. Régler les valeurs à l'aide de la touche ▲ ou ▼.
- Si la réception DCF de l'heure est activée, l'heure ajustée manuellement sera transcrite en cas réussi.

**7.1.2 Deuxième heure**

- Presser deux fois la touche MODE au mode heure.
- ZONE apparaît sur l'affichage.
- Maintenir la touche MODE appuyée.
- 00.00+ clignote sur le display, il est possible également avec la touche ▲ ou ▼ d'ajuster le fuseau horaire en 30 minutes étapes (+15/-13 heures) pour la deuxième heure
- Presser la touche MODE 3 fois afin de retourner en mode normal.

**7.1.3 Indication de l'heure**

- En appuyant sur la touche MODE en mode heure vous pouvez choisir entre les indications suivantes:
  - Horloge avec les secondes
  - Horloge avec jour de la semaine
  - Deuxième heure avec jour de la semaine
  - Deuxième heure avec les secondes
  - Affichage digitale de date

**PURE – Station météo radio-pilotée**

F

**7.1.4 Alarme de réveil****7.1.4.1 Réglage alarme de réveil**

- Presser la touche ALARM en mode heure.
- ►W (l'horaire de réveil du jour de la semaine de lundi au vendredi) et OFF ou la dernière heure d'alarme apparaît sur l'affichage. Maintenant il est possible de régler l'horaire du réveil.
- Maintenir la touche ALARM appuyée.
- L'indicateur de l'heure commence à clignoter. Régler l'heure à l'aide de la touche ▲ ou ▼.
- Presser la touche ALARM et vous pouvez ajuster les minutes. Régler les minutes à l'aide de la touche ▲ ou ▼.
- Confirmer avec la touche ALARM.
- L'horaire de réveil et W apparaît sur l'affichage. L'alarme est activée.

**7.1.4.2 Réglage de l'alarme de réveil spéciale**

- Presser encore une fois sur la touche ALARM.
- ►S (l'horaire de réveil pour samedi, dimanche ou réveil spécial) et OFF ou la dernière heure d'alarme apparaît sur l'affichage.
- Maintenir la touche ALARM appuyée.
- Si nécessaire régler pareillement l'horaire de réveil.
- Confirmer avec la touche ALARM.
- L'horaire de réveil et S apparaît sur l'affichage. L'alarme est activée.

**7.1.4.3 Réglage d'une heure de réveil plus précoce en cas de risque de gel  
(Température extérieure sur l'émetteur 1=/ $<$  0°C)**

- Presser encore une fois sur la touche ALARM.
- PRE-AL et OFF apparaît sur l'affichage.
- Maintenir la touche ALARM appuyée.
- Maintenant on peut sélectionner à l'aide de la touche ▲ ou ▼ si l'on veut être réveillé 15, 30, 45, 60 ou 90 minutes plus tôt en cas de risque de gel.
- Confirmer avec la touche ALARM.

**7.1.4.4 Activer/désactiver les alarmes différentes**

- Presser la touche MODE afin de retourner en mode normal.
- L'heure et les symboles d'alarme (S/W/PRE-AL) apparaissent sur l'affichage.
- Si le réveil sonne, les symboles d'alarme respectives W ou S ou/et PRE-AL clignent.
- Pour arrêter l'alarme appuyez sur la touche ALARM.
- Lors du réglage du jour de la semaine l'alarme (W) reste activée.
- Lors du réglage de week-end ou spéciale (S) il faut de nouveau activer l'alarme chaque jour.
- Pour arrêter les fonctions alarme individuels presser la touche ▼.
- Pour activer le réveil précoce en cas de risque de gelée (PRE-AL), au moins une alarme doit être activée.

**7.2 Mode température/humidité**

- Appuyer sur la touche ▲ ou ▼ pour parvenir à la zone d'affichage correspondante. Un bref bip annonce le changement de zone d'affichage.
-  clignote sur le display.
- Vous êtes maintenant en mode température/humidité.

**PURE – Station météo radio-pilotée**

F

**7.2.1 Fonction Min/Max**

- Presser la touche MEM en mode température/humidité les valeurs intérieures et extérieures (CH 1, 2 ou 3) minimales depuis la dernière réactualisation apparaissent.
- MIN apparaît sur l'affichage.
- Presser encore la touche MEM en mode température/humidité les valeurs intérieures et extérieures (CH 1, 2 ou 3) maximales depuis la dernière réactualisation apparaissent.
- MAX apparaît sur l'affichage.
- Presser encore une fois la touche MEM afin de retourner en mode normal.
- Pour effacer les valeurs maximales et minimales la touche MEM reste appuyée (pendant 5 sec.).
- La température et humidité actuelle apparaissent sur l'affichage.

**7.2.2 L'affichage de la température**

- Maintenir la touche MODE appuyée en mode température/humidité et l'affichage de la température peut être ajusté en °C ou en °F.

**7.2.3 Flèche de tendance température et humidité**

- Les flèches de tendance vous indiquent si la température et humidité actuellement monte, tombe ou reste stable.

**7.2.4 Alarme de température extérieure**

- Presser la touche ALARM en mode température/humidité pour accéder à la fonction d'alarme de température.
- ▲ et OFF ou la limite de température supérieure apparaissent sur le display.
- Appuyer la touche ALARM pendant trois secondes, pour accéder au mode de réglage.
- L'affichage de température commence à clignoter.
- Réglez la limite de température supérieure désirée avec la touche ▲ ou ▼.
- Confirmer avec la touche ALARM.
- Appuyez deux fois sur la touche ALARM et on accède à la valeur d'alarme inférieure.
- ▼ et OFF ou la limite de température supérieure apparaissent sur le display.
- Presser la touche ALARM pendant trois secondes, pour accéder au mode de réglage.
- L'affichage de température commence à clignoter.
- Réglez la limite de température inférieure désirée avec la touche ▲ ou ▼.
- Confirmer avec la touche ALARM.
- Lorsque l'alarme de température est déclenchée, le symbole de l'alarme correspondante ▲ ou ▼ clignote. Pour désactiver l'alarme presser la touche alarm.
- Le réglage de l'alarme vaut toujours pour tous les émetteurs extérieurs connectés (CH 1, 2 + 3).

**7.2.5 Plage de confort**

- Symbolisant le niveau de confort dans la pièce sur l'écran apparaît:

Display	Plage de mesure température	Plage de mesure humidité	
COMFORT	20°C ... 25°C (68°F ... 77°F)	40%RH ... 70%RH	IDÉAL
WET	-5°C ... +50°C (+23°F ... +122°F)	> 70%RH	TROP HUMIDE
DRY	-5°C ... +50°C (+23°F ... +122°F)	< 40%RH	TROP SEC

**PURE – Station météo radio-pilotée**

F

**7.3 Symboles météo**

- La station météo radio pilotée distingue 7 différents symboles météo: Ensoleillé, légèrement nuageux, couvert, pluvieux, pluie forte, neige, forte chute de neige.
- Les prévisions de l'affichage par symboles couvrent une période de temps de 12 – 24 heures et proposent uniquement une tendance météorologique. Par exemple si à l'instant le ciel est nuageux et que le symbole de pluie s'affiche, cela ne signifie pas que l'appareil est en panne, cela signifie simplement que la pression atmosphérique a baissé et que donc il faut s'attendre à une dégradation du temps, mais cela ne signifie pas forcément qu'il va pleuvoir. La précision est environ 70%.
- Le symbole du soleil est affiché également la nuit, si il s'agit d'une nuit étoilée.

**7.4 Flèche de tendance météo**

- La flèche de tendance indique si la pression atmosphérique actuellement monte, tombe ou reste stable.

**8. Emetteur extérieur**

- Après la mise en service de l'émetteur externe, ce dernier démarre automatiquement la transmission des valeurs extérieur sur canal 1.
- Après une mise en service correcte de l'émetteur extérieur, refermer le couvercle du logement de batteries.
- Si l'appareil ne fonctionne pas correctement, procédez à une nouvelle mise en service. Remplacez les batteries.

**8.1 Emetteurs extérieurs supplémentaires**

- Si vous désirez raccorder plusieurs émetteurs (Réf: 30.3127), sélectionnez un canal différent (2 ou 3) pour chaque émetteur à l'aide du régleur CHANNEL dans le logement de batterie.
- Insérer les batteries (2 x 1,5 V AAA) dans le logement de batterie de l'émetteur. Pour l'insertion des batteries, faire attention à la polarisation correcte.
- Vous pouvez également démarrer une nouvelle initialisation en manuel en pressant la touche ▼ pour 3 secondes.
- Si vous avez raccordé plus d'un émetteur, vous pouvez passer d'un canal à l'autre en utilisant la touche CHANNEL.
- Il est possible également de régler un changement de canal automatique. Maintenir la touche CHANNEL appuyée apparaît le symbole circulaire de changement automatique de canal.
- Arrêter la fonction en appuyant sur la touche CHANNEL et le symbole disparaît sur le display.

**8.2 Mise en place de la station principale et fixation de l'émetteur**

- Pour l'émetteur, choisir un emplacement à l'ombre et protégé de la pluie. (Le rayonnement solaire direct fausse les mesures et une humidité constante surcharge les composants électroniques inutilement).
- Installer la station de base dans la pièce d'habitation à l'aide du support escamotable ou du support supplémentaire argenté. En utilisant la suspension vous pouvez pendre l'appareil au mur. Évitez une mise en place à proximité d'autres appareils électriques (téléviseur, ordinateur, téléphone sans fil) et d'objets métalliques.
- Vérifier que les valeurs de mesure entre l'émetteur à l'emplacement désiré et la station principale (portée avec champ libre environ 40 mètres) sont bien transmises, en cas de murs massifs, en particulier comportant des parties métalliques la portée d'émission peut se réduire considérablement.
- Si nécessaire rechercher de nouveaux emplacements pour l'émetteur et/ou le récepteur.

**PURE – Station météo radio-pilotée**

F

- Si le transfert est correct, fixer le support pour suspension murale à l'aide d'un clou vis et mettre l'émetteur. Monter le support sur le mur à l'endroit souhaité. L'émetteur de température extérieure s'encastre et se sort simplement du support en émettant un déclic. Tenir solidement le support et l'émetteur de température lorsqu'on déplace ce dernier.
- Il peut aussi se poser sur une surface plate en fixant le pied au fond de l'émetteur.

**9. Entretien et maintenance**

- Pour le nettoyage de votre appareil, utilisez un chiffon doux et humide. N'utilisez aucun agent solvant abrasif!
- Enlevez les piles, si vous n'utilisez pas votre appareil pendant une durée prolongée.
- Conservez-le dans un endroit sec.

**9.1 Remplacement des piles**

- Quand les batteries sont trop faibles, le symbole «batterie faible» apparaît sur l'affichage de l'heure (station base) ou l'affichage de température de l'émetteur extérieur.
- Enlevez le support de l'émetteur et poussez le couvercle du compartiment de pile vers le bas. Insérer les batteries (2 x 1,5 V AAA) dans le logement de batterie. Pour l'insertion des batteries, faire attention à la polarisation correcte. Poser le couvercle du compartiment à piles sur l'appareil et le tirer vers le haut.
- Ouvrir le compartiment à pile de la station base, en poussant le couvercle vers le bas à l'aide des deux pouces. Enlever les piles, en poussant avec un objet pointu dans la fente. Insérer deux batteries CR2032 dans le logement de batterie de la station. Pour l'insertion des batteries, faire attention à la polarisation correcte (+pôle vers le haut). Poser le couvercle du compartiment à piles sur l'appareil et le tirer vers le haut.
- Lors du remplacement des piles dans l'émetteur, appuyer sur la touche ▼ sur la station de base pendant trois secondes pour envoyer les informations à l'émetteur.
- **Attention:** Il faut rétablir le contact entre l'émetteur et le récepteur après le remplacement des piles - Il faut donc toujours remplacer les piles dans les deux appareils ou bien lancer la recherche manuellement.

**10. Dépannage**

Problème	Solution
Aucun affichage de la station de base	→ Contrôlez la bonne polarité des piles → Changez les piles
Pas de réception de l'émetteur pour canal 1/2/3 Affichage «----»	→ Aucun émetteur installé → Vérifiez les piles de l'émetteur externe (n'utilisez pas d'accus) → Remettez en service l'émetteur et la station de base, conformément aux instructions → Vous pouvez activer manuellement la réception: Appuyer sur la touche ▼ sur la station de base pendant trois secondes → Sélectionnez une autre position pour l'émetteur et / ou la station de base → Réduisez la distance entre l'émetteur et la station de base → Éliminez les éventuelles sources de parasitage.
Affichage incorrecte	→ Changez les piles

**PURE – Station météo radio-pilotée**

F

**11. Traitement des déchets**

Ce produit a été fabriqué avec des matériaux et des composants de haute qualité qui peuvent être recyclés et réutilisés.



Les piles et accus usagés ne peuvent en aucun cas être jetés dans les ordures ménagères ! En tant qu'utilisateur, vous avez l'obligation légale de rapporter les piles et accus usagés à votre revendeur ou de les déposer dans une déchetterie proche de votre domicile conformément à la réglementation nationale et locale.

Les métaux lourds sont désignés comme suit: Cd=cadmium, Hg=mercure, Pb=plomb



Cet appareil est conforme aux normes de l'UE relatives au traitement des déchets électriques et électroniques (WEEE).

L'appareil usagé ne doit pas être jeté dans les ordures ménagères. L'utilisateur s'engage, pour le respect de l'environnement, à déposer l'appareil usagé dans un centre de traitement agréé pour les déchets électriques et électroniques.

**12. Caractéristiques techniques****Station de base:**

Plage de mesure intérieure	
Température:	-5°C...+50°C (+23°F...+122°F)
Résolution:	0,1°C (0,2°F)
Humidité relative:	20%...95%
Résolution:	1%
Précision:	35%...75%: ± 5%; reste ±7%
Alimentation:	2 x CR2032 (Piles bouton incluses)
Mesure de boîtier:	178 x 10 (45) x 121 (127) mm
Poids:	195 g (appareil seulement)

**Émetteur:**

Plage de mesure extérieure	
Température:	-20°C... +60 °C (-4°...+140 °F)
Résolution:	0,1°C (0,2°F)
Rayon d'action:	env. 40 mètres (champ libre)
Fréquence de réception:	433 MHz
Le temps de transmission:	47 secondes
Intervalle de mesure pour température:	10 secondes
Alimentation:	2 x 1,5 V AAA (Piles incluses)

**PURE – Station météo radio-pilotée**

F

Mesure de boîtier:	38 (53) x 18 (53) x 105 (110) mm
Poids:	42 g (appareil seulement)

TFA Dostmann GmbH & Co.KG, Zum Ottersberg 12, D-97877 Wertheim.

La reproduction, même partielle du présent mode d'emploi est strictement interdite sans l'accord explicite de TFA Dostmann. Les spécifications techniques de ce produit ont été actualisées au moment de l'impression et peuvent être modifiées, sans avis préalable.

**EU-DECLARATION DE CONFORMITE**

Nous déclarons que cet appareil émetteur récepteur d'ondes radio répond aux exigences essentielles de la directive R&TTE 1999/5/CE.

Une copie signée et datée de la déclaration de conformité est disponible sur demande auprès de [info@tfa-dostmann.de](mailto:info@tfa-dostmann.de).  
www.tfa-dostmann.de

11/14

**PURE – Stazione meteorologica radiocontrollata**

I

Vi ringraziamo per aver scelto l'apparecchio della TFA.

**1. Prima di utilizzare l'apparecchio**

- **Leggete attentamente le istruzioni per l'uso.** Avrete così modo di familiarizzare con il vostro nuovo apparecchio, di scoprirne tutte le funzioni e le componenti, di apprendere importanti dettagli sulla sua messa in funzione, di acquisire dimestichezza nel suo utilizzo e di usufruire di alcuni validi consigli da seguire in caso di guasti.
- **Seguendo le istruzioni per l'uso, eviterete anche di danneggiare il dispositivo e di pregiudicare, a causa di un utilizzo scorretto, i diritti del consumatore che vi spettano per legge.**
- **Decliniamo ogni responsabilità per i danni derivanti dal mancato rispetto delle presenti istruzioni per l'uso. Allo stesso modo, non siamo responsabili per eventuali letture errate e per le conseguenze che ne possono derivare.**
- **Prestate particolare attenzione alle misure di sicurezza!**
- **Conservate con cura queste istruzioni per l'uso!**

**2. La consegna include**

- Stazione base
- Trasmettitore esterno con supporto (30.3214)
- Supporto aggiuntivo per stazione base
- Batterie 2 x CR2032; 2 x 1,5 V AAA
- Istruzioni

**3. Tutte le applicazioni e tutti i vantaggi del vostro nuovo apparecchio**

- Trasferimento senza fili della temperatura esterna (433 MHz), raggio d'azione 40 metri al massimo (campo libero)
- Espandibile fino ad un massimo di 3 sonde, anche per il controllo della temperatura dell'abitazione p.e. stanza dei bambini, cantina da vino
- Temperatura ed umidità interna con livello di comfort
- Indicatore della tendenza e valori massimi e minimi
- Allarme temperatura
- Previsione del tempo con simboli e tendenza della pressione atmosferica
- Orologio radiocontrollato con orarie della sveglia differenti, data e giorno della settimana (7 lingue)
- Montaggio a muro o sistemazione su piano d'appoggio
- Installazione semplicissima senza cavi

**4. Per la vostra sicurezza**

- Il prodotto è adatto esclusivamente agli utilizzi di cui sopra. Non utilizzate il prodotto in maniera diversa da quanto descritto in queste istruzioni.
- Non sono consentite riparazioni, alterazioni o modifiche non autorizzate del dispositivo.

**Avvertenza!  
Pericolo di lesioni:**

- Tenere i dispositivi e le batterie lontano dalla portata dei bambini.
- Non gettare le batterie nel fuoco, non polarizzarle in maniera scorretta, non smontarle e non cercare di ricaricarle. Pericolo di esplosione!
- L'ingerimento delle batterie può costituire un pericolo mortale. Nel caso in cui venga ingerita una batteria, bisogna richiedere immediatamente l'intervento medico.

**PURE – Stazione meteorologica radiocontrollata**

- Le batterie contengono acidi nocivi per la salute. Sostituire quanto prima le batterie quasi scariche, in modo da evitare che si scarichino completamente. Non utilizzate mai contemporaneamente batterie usate e batterie nuove né batterie di tipi diversi. Quando si maneggiano batterie esaurite indossare sempre guanti resistenti alle sostanze chimiche e occhiali di protezione.

**Avvertenze sulla sicurezza del prodotto!**

- Non esporre l'apparecchio a temperature estreme, vibrazioni e urti.
- Proteggere dall'umidità.
- Il trasmettitore è resistente all'acqua ma non impermeabile. Cercare un luogo ombreggiato e al riparo dalla pioggia per il trasmettitore.

**5. Componenti****5.1 Stazione base (Fig. 1)****A. Display LCD****1** Display WEATHER

Simbolo meteorologico e tendenza della pressione atmosferica

**2** Display OUT

Temperatura esterna con simbolo di ricezione

Numero di canale

Indicatore della tendenza ed eventualmente simbolo di "batteria bassa" per trasmettitore

**3** Display IN

Temperatura ed umidità interna

Livello di comfort e indicatore della tendenza

**4** Display TIME

Ora (DCF) con secondi/giorno della settimana o data

Simbolo di ricezione DCF

Simbolo di "batteria bassa" per stazione base (eventualmente) e simboli della sveglia

**B. Tasti (Fig. 1)**

A: Tasto ALARM

B: Tasto CHANNEL

C: Tasto MODE

D: Tasto MEM

E: Tasto ▲

F: Tasto ▼

**C. Contenitore (Fig. 2)**

G: Foro per sospensione

H: Vano batterie

I: Piede per appoggio (apribile)

**5.2. Trasmettitore (Fig. 2)**

J: Lampade di segnalazione a LED;

Display visualizza il numero di canale, la temperatura esterna e eventualmente il simbolo della batteria

K: Incavo per il supporto

L: Supporto per appoggio

M: Vano batterie

**PURE – Stazione meteorologica radiocontrollata****6. Messa in funzione****6.1 Inserire le batterie**

- Posizionare gli apparecchi su un tavolo ad una distanza di circa 1,5 metri l'uno dall'altro. Tenerli lontano da eventuali fonti di interferenza (dispositivi elettronici e impianti radio).
- Rimuovere il supporto del trasmettitore e fare scorrere il coperchio del vano batterie verso il basso. Togliere la striscia d'interruzione dalla batteria. Mettere il coperchio del batterie sul contenitore e farlo di nuovo scorrere verso l'alto.
- Levare il foglio protettivo dal display della stazione di base. Aprire il vano batterie premendo con entrambi i pollici il coperchio del vano batteria verso il basso. Inserire le batterie fornite (2 x CR2032) nel vano batterie, osservando la corretta polarità (+polo verso l'alto). Mettere il coperchio del batterie sul contenitore e farlo di nuovo scorrere verso l'alto.

**6.2 Ricezione del temperatura esterna**

- Dopo il messa in funzione, i dati misurati dal trasmettitore esterno vengono trasmessi automaticamente alla stazione base. La stazione inizia a ricevere i valori esterni (per 2 min.).
- Se non si ricevono i valori esterni, sul display appare "- -". Controllare le batterie e riprovare di nuovo. Eliminare eventuali fonti di interferenza.
- È possibile avviare l'inizializzazione anche in modo manuale. Tenere premuto il tasto ▼ per tre secondi. La stazione cerca un trasmettitore quindi solo sul canale attualmente selezionato.

**6.3 Ricezione dell'ora a controllo radio**

- L'orologio inizia a ricevere il segnale radio per l'orologio ed il simbolo di ricezione DCF lampeggia. Se è stato ricevuto il codice dell'ora dopo 3-8 minuti, viene visualizzata l'ora radiocontrollata e il simbolo di ricezione DCF. Durante la ricezione dell'ora a controllo radio non viene trasferito alcun dato meteo.
- Ci sono 4 simboli di recezioni differenti:



- Ricezione attiva



- Ricezione molto buona



- Scarsa ricezione/Il tempo è stato impostato in modo manuale

**Nessun simbolo** - Ricezione radio disinserita (tenere premuto il tasto ▲ per 2 secondi)

- Per attivare la ricezione del segnale radio manualmente premere il tasto ▲.
- Nel caso in cui l'orologio non riesca a ricevere il segnale DCF (a causa di disturbi, distanza di trasmissione ecc.), l'ora può essere impostata manualmente.
- In questo caso l'orologio funziona come un normale orologio al quarzo (vedi: 7.1.1 Impostazione manuale della ora e calendario)
- L'orologio riceve automaticamente ogni giorno alle 0:00, 3.00, 6.00 e 12:00 del mattino un segnale radio.

**Informazioni dell'ora a controllo radio DCF:**

L'orario di base della ricezione dell'ora a controllo radio è fornito dall'orologio atomico al cesio della Physikalisch Technische Bundesanstalt Braunschweig, che presenta una deviazione di meno di un secondo in un milione di anni. L'ora è codificata e trasmessa da Mainflingen vicino Francoforte con un segnale a frequenza DCF-77 (77,5 Khz), ed ha un raggio di trasmissione di circa 1.500 km. L'orologio radiocontrollato riceve il segnale, lo converte per visualizzare l'ora precisa sia con l'ora legale sia con l'ora solare. La qualità della ricezione dipende molto dalla posizione geografica. In condizioni normali, non ci sono problemi di ricezione entro un raggio di trasmissione di 1.500 km da Francoforte.



## PURE – Stazione meteorologica radiocontrollata



Le norme elencate qui di seguito siano rispettate:

- La distanza raccomandata da qualsiasi fonte di interferenza come schermi di computer o di televisioni deve essere almeno di 1.5 - 2m.
- All'interno di strutture in ferro-cemento (seminterrati, sovrastrutture), la ricezione del segnale è naturalmente più debole. In casi estremi, sistemare l'unità vicino ad una finestra, e puntarne la parte frontale o la parte posteriore verso il trasmettitore di Francoforte.
- Durante le ore notturne, le interferenze dovute ad agenti atmosferici sono normalmente meno influenti, e la ricezione è possibile nella maggior parte dei casi. Una singola ricezione giornaliera è sufficiente per mantenere la deviazione dell'ora sotto un secondo.

### 7. Uso

- **Importante:** Durante la ricezione del segnale radio del trasmettitore non è possibile utilizzare i tasti.
- L'apparecchio esce automaticamente dalla modalità impostazione se non si preme alcun tasto per più di 2 minuti.
- Tenere premuto il tasto ▲ o ▼ in modalità impostazione per procedere velocemente.

#### 7.1 Modalità di ora

- Premere il tasto ▲ o ▼ per giungere al display corrispondente. Ad ogni cambiamento del display, viene emesso un breve segnale acustico.
- TIME lampeggia sul display.
- Ora si trova nella modalità di ora.

##### 7.1.1 Impostazione manuale della ora e calendario

- Tenere premuto il tasto MODE per attivare la modalità di impostazione.
- L'indicativo linguistico per il giorno della settimana inizia a lampeggiare ed è possibile impostare la lingua con il tasto ▲ o ▼. Impostazione della lingua per il giorno della settimana: Tedesco (DE), Inglese (En), Svedese (SW), Olandese (Nu), Spagnolo (SP), Italiano (IT) e Francese (Fr).
- Premendo il tasto MODE è possibile modificare uno dopo l'altro le impostazioni per anno, mese, data, DIM (formata data europeo) o MID (formata data americano), 12 (PM appare sul display dopo mezzogiorno) o 24 ore, ora e minuti. Impostare i valori desiderati con il tasto ▲ o ▼.
- In caso di corretta ricezione, l'ora impostata in modo manuale viene sostituita.

##### 7.1.2 Ora duale

- Premere il tasto MODE due volte nella modalità di impostazione ora.
- Sul display compare ZONE.
- Tenere premuto il tasto MODE.
- 0:00+ lampeggia ed è possibile impostare con il tasto ▲ o ▼ il fuso orario in passi di 30 minuti (+15/-13 ore) per la ora duale.
- Premere 3 volte il tasto MODE per ritornare alla modalità normale.

##### 7.1.3 Indicazione di ora

- Premendo il tasto MODE in modalità di ora è possibile scegliere tra le seguenti modalità:
  - Orologio con l'indicazione dei secondi
  - Orologio con giorno della settimana
  - Ora duale con giorno della settimana
  - Ora duale con l'indicazione dei secondi
  - Indicazione di data

## PURE – Stazione meteorologica radiocontrollata



### 7.1.4 Segnale sveglia

#### 7.1.4.1 Impostazione segnale sveglia

- Premere il tasto ALARM in modalità di ora.
- Sul display compare OFF o l'ora della sveglia impostata e ►W (l'orario della sveglia da lunedì al venerdì). Inserire l'orario della sveglia.
- Tenere premuto il tasto ALARM.
- L'indicazione della ora lampeggia. Impostare con il tasto ▲ o ▼ l'ora.
- Premere il tasto ALARM ed impostare i minuti con i tasti ▲ o ▼.
- Confermare con il tasto ALARM.
- Sul display compare l'orario della sveglia e W. La funzione allarme è attivata.

#### 7.1.4.2 Impostazione dell'allarme sveglia speciale

- Premere il tasto ALARM di nuovo.
- Sul display compare OFF o l'ora della sveglia impostata e ►S (l'orario della sveglia per sabato e domenica o speciali).
- Tenere premuto il tasto ALARM.
- Impostare l'orario della sveglia nello stesso modo.
- Confermare con il tasto ALARM.
- Sul display compare l'orario della sveglia e S. La funzione allarme è attivata.

#### 7.1.4.3 Impostazione di un orario di risveglio anticipato in caso di pericolo di ghiaccio (Temperatura esterna per trasmettitore 1 $\neq$ 0°C)

- Premere il tasto ALARM di nuovo.
- Sul display compare OFF e PRE-AL.
- Tenere premuto il tasto ALARM.
- Ora con il tasto ▲ o ▼ è possibile selezionare se si desidera essere svegliati 15, 30, 45, 60 o 90 minuti prima, in caso di pericolo di ghiaccio.
- Confermare con il tasto ALARM.

#### 7.1.4.4 Attivare/disattivare i diversi allarmi

- Premere il tasto MODE per ritornare alla modalità normale.
- Sul display appare l'ora e i simboli di allarme attivato (S/W(PRE-AL)).
- Quando il segnale di sveglia viene emesso W, S e/o PRE-AL lampeggia.
- Spegnerne la sveglia con il tasto ALARM.
- In caso di impostazione per i giorni lavorativi (W), l'allarme resta attivato.
- Per l'impostazione del week-end o speciali (S), è necessario attivare l'allarme ogni giorno ex novo.
- Per disattivare la funzione sveglia premere il tasto ▼ nella modalità sveglia corrispondente.
- Per l'attivazione dell'ora della sveglia in caso di pericolo di gelo (PRE-AL) deve essere inserito almeno un allarme sveglia (S/W).

### 7.2 Modalità di temperatura/umidità

- Premere il tasto ▲ o ▼ per giungere al display corrispondente. Ad ogni cambiamento del display, viene emesso un breve segnale acustico.
- Sul display lampeggia .
- Ora si trova nella modalità di temperatura/umidità.

#### 7.2.1 Funzione MIN/MAX

- Premere il tasto MEM in modalità di temperatura/umidità viene visualizzata la temperatura esterna (CH 1, 2 o 3) e la temperatura e umidità interna minima raggiunta dopo l'ultimo azzeramento.

**PURE – Stazione meteorologica radiocontrollata**

- Sul display compare MIN.
- Premere il tasto MEM di nuovo in modalità di temperatura/umidità viene visualizzata la temperatura esterna (CH 1, 2 o 3) e la temperatura e umidità interna massima raggiunta dopo l'ultimo azzeramento.
- Sul display compare MAX.
- Premere il tasto MEM per ritornare alla modalità normale.
- Se si tiene premuto il tasto MEM mentre la temperatura massima e minima viene visualizzata, i valori vengono cancellati (per 5 sec.).
- Sul display appare la temperatura ed umidità attuale.

**7.2.2 Visualizzazione della temperatura**

- Tenere premuto il tasto MODE in modalità di temperatura/umidità e l'indicazione della temperatura può essere regolata su °C o °F.

**7.2.3 Freccia della tendenza temperatura e umidità**

- La freccia della tendenza mostra se la temperatura e umidità sono in aumento, in discesa o stazionarie.

**7.2.4 Allarme della temperatura esterna**

- Premere il tasto ALARM in modalità di temperatura/umidità per passare alla funzione di allarme temperatura.
- ▲ ed OFF o il limite superiore di temperatura impostato appare sul display.
- Premere il tasto ALARM per tre secondi, per passare alla modalità impostazione.
- Il display della temperatura inizia a lampeggiare.
- Con il tasto ▲ o ▼ impostare il limite superiore di temperatura desiderato.
- Confermare con il tasto ALARM.
- Premere il tasto ALARM due volte e si passa al valore di allarme inferiore.
- ▼ ed OFF o il limite inferiore di temperatura impostato appare sul display.
- Premere il tasto ALARM per tre secondi per passare alla modalità impostazione.
- Il display della temperatura inizia a lampeggiare.
- Con il tasto ▲ o ▼ impostare il limite inferiore di temperatura desiderato.
- Confermare con il tasto ALARM.
- Quando l'allarme di temperatura viene attivato, sul display lampeggia il simbolo corrispondente ▲ o ▼. Per disattivare la funzione sveglia premere il tasto ALARM.
- L'impostazione di allarme vale sempre per tutti i trasmettitori esterni collegati (CH 1, 2 + 3).

**7.2.5 Livello di comfort**

- Sul display appare per la visualizzazione del livello di confort del locale:

Display	Gamma temperatura	Gamma umidità	
COMFORT	20°C ... 25°C (68°F ... 77°F)	40%RH ... 70%RH	IDEALE
WET	-5°C ... +50°C (+23°F ... +122°F)	> 70%RH	TROPPO UMIDO
DRY	-5°C ... +50°C (+23°F ... +122°F)	< 40%RH	TROPPO SECCO

**PURE – Stazione meteorologica radiocontrollata****7.3 Simboli meteorologici**

- La stazione meteo riconosce 7 simboli meteo diversi (soleggiato, parzialmente nuvoloso, coperto, piovoso, pioggia intensa, neve, neve intensa).
- La previsione tramite l'indicazione del simbolo si riferisce ad un periodo di tempo di 12 – 24 ore e indica solo una tendenza atmosferica. Se ad esempio in questo momento è nuvoloso e viene segnalata pioggia, non si tratta di un funzionamento difettoso dell'apparecchio, bensì di una indicazione che la pressione dell'aria è scesa e c'è da aspettarsi un peggioramento del tempo, anche se non necessariamente la pioggia. La precisione è circa del 70 %.
- Il simbolo del sole viene visualizzata durante la notte se vi è una notte stellata.

**7.4 Freccia della tendenza meteo**

- La freccia della tendenza mostra se la pressione atmosferica è in aumento, in discesa o stazionaria.

**8. Trasmettitore esterno**

- Dopo la messa in funzione il trasmettitore esterno inizia automaticamente a trasmettere i valori di esterni sul canale 1.
- Dopo la messa in funzione corretta del trasmettitore esterno, collegare il coperchio della batteria.
- Eseguire un reset dell'apparecchio se l'apparecchio non funziona perfettamente. Sostituire le batterie.

**8.1 Trasmettitori esterni aggiuntivi**

- Se si desidera collegare più trasmettitori (N° 30.3127), con l'interruttore channel presente nel vano batteria del trasmettitore a scorrimento scegliere un diverso canale per ciascun trasmettitore (2 o 3).
- Inserire le batterie (2 x 1,5 V AAA) nel vano batterie del trasmettitore, osservando la corretta polarità.
- Premere il tasto ▼ sulla stazione base per 3 secondi e dare inizio manualmente all'inizializzazione.
- Se si dispone di più di un trasmettitore collegato, è possibile passare da un canale all'altro con il tasto CHANNEL.
- È possibile impostare anche un cambio canale automatico. Tenere premuto il tasto CHANNEL appare il simbolo di cerchio ↻ per il cambio automatico di canale.
- Tenere premuto il tasto CHANNEL la funzione è disattivata e il simbolo scompare.

**8.2 Posizionamento della stazione base e fissaggio del trasmettitore**

- Cercare un luogo ombreggiato e al riparo dalla pioggia per il trasmettitore. (Una irradiazione diretta del sole modifica i valori di misura mentre l'umidità continua sovraccarica in modo non necessario i componenti elettronici).
- Posizionare la stazione fissa con il supporto pieghevole o con il supporto aggiuntivo nell'alloggiamento. È possibile appendere l'apparecchio al muro facendo uso del dispositivo di sospensione. Evitare l'installazione in prossimità di altri apparecchi elettrici (televisori, computer, cellulari) e oggetti metallici pesanti.
- Verificare se il trasferimento dei valori di misura alla stazione base da parte del trasmettitore situato nel luogo cui esso è destinato ha luogo correttamente (raggio d'azione in campo libero circa 40 metri, in caso di pareti spesse, in particolare con parti metalliche, il raggio d'azione del trasmettitore potrà ridursi notevolmente).
- Se necessario, cercare nuove posizioni per il trasmettitore e/o il ricevitore.
- Se il trasferimento funziona, è possibile montare il trasmettitore. Montare il supporto sulla parete desiderata. Adesso è facilissimo inserire lo strumento con un "click". Quando s'inserisce o si toglie il trasmettitore dal supporto, assicurarsi di sostenere entrambe le unità saldamente.
- Il trasmettitore può anche essere sistemato su una superficie piana assicurando il supporto sulla parte inferiore del trasmettitore.

**PURE – Stazione meteorologica radiocontrollata****9. Cura e manutenzione**

- Per pulire l'apparecchio utilizzare solo un panno morbido leggermente inumidito. Non usare solventi o abrasivi.
- Rimuovere le batterie, se non si utilizzano il dispositivo per un periodo prolungato.
- Collocare il dispositivo in un luogo asciutto.

**9.1 Sostituzione delle batterie**

- Se invece è scarica le batterie, appare il simbolo della batteria sul display della ora (stazione di base) o la visualizzazione della temperatura del trasmettitore corrispondente.
- Rimuovere il supporto del trasmettitore e far scorrere verso il basso il coperchio del vano batterie. Inserire due nuove batterie (1,5 V AAA) nel vano batterie del trasmettitore, osservando la corretta polarità. Mettere il coperchio del batterie sul contenitore e farlo di nuovo scorrere verso l'alto.
- Aprire il vano batterie della stazione base premendo con entrambi i pollici il coperchio del vano batteria verso il basso. Rimuovere le batterie facendo pressione sull'apertura con un oggetto appuntito. Inserire due nuove batterie (CR2032) nel vano batterie della stazione base. Accertarsi di aver inserito le batterie con le polarità giuste (+polo verso l'alto). Mettere il coperchio del porta-batterie sul contenitore e farlo di nuovo scorrere verso l'alto.
- Quando si cambia la batteria del trasmettitore si preme infine il pulsante ▼ sul display per tre secondi per imparare nuovamente il trasmettitore.
- **Attenzione:** dopo aver sostituito le batterie è necessario ristabilire il contatto tra il trasmettitore e il ricevitore, pertanto cambiate sempre le batterie contemporaneamente ad entrambi i dispositivi oppure avviate manualmente la ricerca del trasmettitore.

**10. Guasti**

Problema	Risoluzione del problema
Nessuna indicazione sulla stazione base	→ Inserite le batterie con le polarità giuste → Cambiare le batterie
Nessuna ricezione del mittitore per canale 1/2/3 Indicazione "----"	→ Nessun trasmettitore installato → Controllare le batterie del trasmettitore (non utilizzare batterie ricaricabili!) → Riavviate il trasmettitore e la stazione base secondo le istruzioni → Sintonizzazione manuale della stazione base e del trasmettitore: Premere il tasto ▼ sulla stazione base per 3 secondi → Cercate nuove posizioni per il trasmettitore e/o la stazione base → Diminuite la distanza tra il trasmettitore e la stazione base → Eliminate fonti di interferenza
Indicazione non corretta	→ Cambiare le batterie

**11. Smaltimento**

Questo prodotto è stato realizzato utilizzando materiali e componenti di alta qualità che possono essere riciclati e riutilizzati.



È assolutamente vietato gettare le batterie tra i rifiuti domestici.

In qualità di consumatori, siete tenuti per legge a consegnare le batterie usate al negoziante o ad altri enti preposti al riciclaggio in conformità alle vigenti disposizioni nazionali o locali, ai fini di uno smaltimento ecologico.

Le sigle dei metalli pesanti contenuti sono: Cd=cadmio, Hg=mercurio, Pb=piombo

**PURE – Stazione meteorologica radiocontrollata**

Questo apparecchio è etichettato in conformità alla Direttiva UE sullo smaltimento delle apparecchiature elettriche ed elettroniche (WEEE).

Questo prodotto non deve essere smaltito insieme ai rifiuti domestici. Il consumatore è tenuto a consegnare il vecchio apparecchio presso un punto di raccolta per lo smaltimento di apparecchiature elettriche ed elettroniche ai fini di uno smaltimento ecologico.

**12. Dati tecnici****Stazione base:**

Campo di misura interna	
Temperatura:	-5°C...+50°C (+23°F...+122°F)
Risoluzione:	0,1°C (0,2°F)
Umidità:	20% ...95% R.H.
Risoluzione:	1%
Precisione:	35%...75%: ±5%; resto ±7%
Alimentazione:	2 x CR2032 (Batterie inclusa)
Dimensioni esterne:	178 x 10 (45) x 121 (127) mm
Peso:	195 g (solo apparecchio)

**Trasmettitore:**

Campo di misura esterno	
Temperatura:	-20°C... +60 °C (-4°...+140 °F)
Risoluzione:	0,1°C (0,2°F)
Raggio d'azione:	ca. 40 metri al massimo
Frequenza di ricezione:	433 MHz
Intervallo di ricezione:	47 secondi
Intervallo di temperatura:	10 secondi
Alimentazione:	2 x 1,5 V AAA (Batterie inclusa)
Dimensioni esterne:	38 (53) x 18 (53) x 105 (110) mm
Peso:	42 g (solo apparecchio)

TFA Dostmann GmbH & Co.KG, Zum Ottersberg 12, D-97877 Wertheim.

È vietata la pubblicazione delle presenti istruzioni o di parti di esse senza una precedente autorizzazione della TFA Dostmann. I dati tecnici corrispondono allo stato del prodotto al momento della stampa e possono cambiare senza preavviso.

**DICHIARAZIONE DI CONFORMITÀ 'UE**

Con la presente dichiariamo che questo impianto radio adempie alle prescrizioni sostanziali della direttiva R&TTE 1999/5/CE. Una copia firmata e datata della Dichiarazione di Conformità è disponibile, su richiesta all'indirizzo info@tfa-dostmann.de.

www.tfa-dostmann.de

11/14

(NL)

**PURE – Radiografisch weerstation**

Hartelijk dank dat u voor dit apparaat van de firma TFA hebt gekozen.

**1. Voor u met het apparaat gaat werken**

- **Leest u a.u.b. de gebruiksaanwijzing aandachtig door.** Zo raakt u vertrouwd met uw nieuw apparaat en leert u alle functies en onderdelen kennen, komt u belangrijke details te weten met het oog op het in bedrijf stellen van het apparaat en de omgang ermee en krijgt u tips voor het geval van een storing.
- **Door rekening te houden met wat er in de handleiding staat, vermijdt u ook beschadigingen van het apparaat en riskeert u niet dat uw wettelijke rechten bij gebreken niet meer gelden door verkeerd gebruik.**
- **Voor schade die wordt veroorzaakt doordat u geen rekening houdt met de handleiding aanvaarden wij geen aansprakelijkheid. Ook zijn wij niet verantwoordelijk voor verkeerde metingen en de mogelijke gevolgen die daaruit voortvloeien.**
- **Neem in elk geval acht op de veiligheidsinstructies !**
- **Bewaar deze instructies a.u.b. goed!**

**2. Levering**

- Basisstation
- Buitenzender met houder (30.3214)
- Reservestander voor weerstation
- Batterijen 2 x CR2032; 2 x 1,5 V AAA
- Gebruiksaanwijzing

**3. Hoe u uw nieuw apparaat kunt gebruiken en alle voordelen ervan in één oogopslag**

- Draadloze transmissie van buitentemperatuur (433 MHz), reikwijdte maximaal 40 m (vrijveld)
- Werkt met maximaal 3 buitenzenders, ook voor de temperatuurcontrole van afgelegen ruimtes, b.v. kinderkamer, wijnkelder
- Binnentemperatuur en luchtvochtigheid met comfortniveau van het binnenklimaat
- Tendensindicatie en Min/max waarde
- Temperatuuralarm
- Weersverwachting met symbolen en luchtdruktendens
- Radiografische tijd met verschillende wektijden, datum en weekdag (7 talen)
- Om op te hangen of neer te zetten
- Eenvoudige installatie zonder kabel

**4. Voor uw veiligheid**

- Het produkt is uitsluitend geschikt voor de hierboven beschreven doeleinden. Gebruik het produkt niet anders dan in deze handleiding is aangegeven.
- Het eigenmachtig repareren, verbouwen of veranderen van het apparaat is niet toegestaan.

**Voorzichtig!  
Kans op letsel:**

- Bewaar de apparaten en de batterijen buiten de reikwijdte van kinderen.
- Batterijen niet in het vuur gooien, niet kortsluiten, niet uit elkaar halen of opladen. Kans op explosie!
- Het inslikken van batterijen kan levensgevaarlijk zijn. Mocht dit ooit gebeuren, dient men onmiddellijk een arts te consulteren.

(NL)

**PURE – Radiografisch weerstation**

- Batterijen bevatten zuren die de gezondheid schaden. Zwakke batterijen moeten zo snel mogelijk worden vervangen om lekkage van de batterijen te voorkomen. Gebruik nooit tegelijkertijd oude en nieuwe batterijen of batterijen van een verschillend type. Draag keukenhandschoenen die bestand zijn tegen chemicaliën en een beschermbril wanneer u met uitgelopen batterijen hanteert!

**Belangrijke informatie over de produktveiligheid!**

- Stel het apparaat niet bloot aan extreme temperaturen, trillingen en schokken.
- Tegen vocht beschermen.
- De buitensensor is tegen spatwater beschermd maar niet waterdicht. Zoek een tegen regen beschermde plaats uit voor de zender.

**5. Onderdelen****5.1 Basisstation (ontvanger) (Fig. 1)****A. LCD-Display**

- 1 Display WEATHER  
Weersverwachting met symbolen en luchtdruktendens
- 2 Display OUT  
Temperatuur voor buiten met ontvangtsymbool  
Kanaalnummer  
Tendensindicatie en eventueel batterijsymbool voor buitenzender
- 3 Display IN  
Temperatuur en luchtvochtigheid voor binnen met behaaglijkheidsgraad en tendensindicatie
- 4 Display TIME  
Tijd (DCF) met seconden/weekdag of datum  
DCF ontvangtsymbool  
Batterijsymbool voor basisstation (eventueel) en alarmsymbool

**B. Toetsen (Fig. 1)**

- A: ALARM toets  
B: CHANNEL toets  
C: MODE toets  
D: MEM toets  
E: ▲ toets  
F: ▼ toets

**C. Behuizing (Fig. 2)**

- G: Wandophanging  
H: Batterijvak  
I: Standaard (uitklapbaar)

**5.2. Zender (Fig. 2)**

- J: LED signaallamp;  
Display toont het kanaalnummer, de buitentemperatuur en eventueel de batterij symbool  
K: Uitsparingen voor de houder  
L: Houder voor neer te zetten  
M: Batterijvak



(NL)

**PURE – Radiografisch weerstation****6. Inbedrijfstelling****6.1 Plaats de batterijen**

- Leg de apparaten op een afstand van ca. 1,5 meter van elkaar op een tafel. Vermijd de nabijheid tot andere elektrische apparaten (televisie, computer, radiografische telefoons) en massieve metalen voorwerpen.
- Verwijder de standaard van de zender en schuif het deksel naar beneden. Verwijder de isolatiestrook van de batterijen. Leg het deksel van het batterijvakje op de behuizing en schuif het weer naar boven.
- Trek de beschermfolie van het display van het basisstation af. Open het batterijvakje door met beide duimen het deksel van het batterijvakje naar beneden te schuiven. Plaats de bijgevoegde batterijen (2 x CR2032) in het batterijvak. Let op de juiste polariteit bij het plaatsen van de batterijen (+pol naar boven). Leg het deksel van het batterijvakje op de behuizing en schuif het weer naar boven.

**6.2 Ontvangst van de buitentemperatuur**

- Na het plaatsen van de batterijen worden de meetgegevens van de buitenzender naar het basisstation overgedragen. Het basisstation begint (2 min.) met de ontvangst van het buitenwaarden.
- Werden geen buitenwaarden ontvangen verschijnt "- -" op het display. Controleer de batterijen en start nog een poging. Verwijder eventuele stoorbronnen.
- U kunt de initiatie ook handmatig starten. Druk op de ▼ toets en houdt deze 3 seconden lang ingedrukt. Het station zoekt dan alleen op het momenteel geselecteerde kanaal naar een zender.

**6.3 Ontvangen van het radiografisch tijdsignaal**

- Het apparaat begint met de ontvangst van het radiosignaal voor de tijd en het DCF-ontvangstteken knippert. Bij succesvolle ontvangst (3-8 minuten) verschijnt de radiogestuurde tijd en het DCF-ontvangstteken wordt permanent in de LCD weergegeven. Terwijl de radiografische tijd wordt ontvangen, worden geen buitenwaarden gezonden.
- Zijn er 4 verschillende radiografisch tijdsignaal symbolen:



- Ontvangst is actief.



- Ontvangst zeer goed.



- Slechte ontvangst/tijd werd handmatig ingesteld

**Geen symbool** - Radio ontvangst werd uitgeschakeld (houd u de ▲ toets 2 seconden lang ingedrukt)

- Voor activeren van de ontvangst (handmatig) druk op de ▲ toets (2 sec.) opnieuw.
- Als de klok geen DCF-signaal ontvangt (wegens storingen, afstand, enz.), kan u de tijd ook per hand instellen.
- De klok werkt dan als een normale kwartsklok (zie: 7.1.1 Instellen van de tijd en kalender).
- De tijd wordt ieder dag geactualiseerd tussen 0:00, 3:00, 6:00 en 12.00 uur, s nachts.

**Radiografisch tijdsignaal DCF:**

De tijdbasis voor de radiografisch bestuurde tijd is een Cesium Atoom Klok van het Physikalisch Technische Bundesanstalt Braunschweig met een afwijking van minder dan 1 seconde in een miljoen jaar. De tijd wordt gecodeerd uitgezonden vanuit Mainflingen bij Frankfurt via het frequentiesignaal DCF-77 (77.5 kHz) en heeft een zendbereik van ongeveer 1500 km. De radiografisch bestuurde klok ontvangt dit signaal en zet het om in de preciese zomer- of wintertijd. De kwaliteit van de ontvangst hangt in belangrijke mate af van de geografische ligging. Normaliter zouden er binnen een straal van 1500 km rondom Frankfurt geen ontvangstproblemen mogen zijn.

(NL)

**PURE – Radiografisch weerstation****Let alstublieft op het volgende:**

- Aanbevolen afstand van mogelijke storingsbronnen zoals computermonitoren of Tv-toestellen dient tenminste 1,5 - 2 meter te zijn.
- In ruimten met gewapend beton (kelders, torenflats) wordt het signaal uiteraard verzwakt ontvangen. In extreme gevallen het toestel dicht bij het raam zetten met de voor- of achterkant in de richting van de Frankfurt-zender.
- 's Nachts zijn atmosferische storingen over het algemeen minder ernstig en is ontvangst in de meeste gevallen wel mogelijk. Een enkele ontvangst per dag is voldoende om de tijdsafwijking onder 1 seconde te houden.

**7. Bediening**

- **Belangrijk:** Tijdens de ontvangst van het radiosignaal voor de buiten zender zijn de toetsen geblokkeerd.
- Het apparaat verlaat automatisch de instelmodus, als er langer dan 2 minuten geen toets wordt ingedrukt.
- Als u de ▲ of ▼ toets in de overeenkomstige instelmodus ingedrukt houdt, komt u de snelloop.

**7.1 Tijdmodus**

- Druk op de ▲ of ▼ toets om naar de gewenste displayweergave te gaan. Bij het wijzigen van de displayweergave hoort u een korte piep.
- TIME knippert op het display.
- U bent nu in de tijdmodus.

**7.1.1 Instellen van de tijd en kalender**

- Houd de MODE toets ingedrukt, komt u in de instelmodus.
- De taalinstelling voor de weekdag begint te knipperen en u kunt met de ▲ of ▼ toets instellen. Taalinstelling weekdag: Duits (DE), Engels (En), Zweeds (SW), Nederlands (Du), Spaans (ES), Italiaans (IT) en Frans (FR).
- Met de MODE toets kunt u nu achter elkaar de weergave van de jaar, maand, datum, DIM (Europese datum) of MID (Amerikaanse datum), 12 (PM verschijnt's namiddags op het display)- of 24-tijdsysteem, uur en de minuten wisselen en u kunt met de ▲ of ▼ toets instellen.
- Is de ontvangst van het DCF signaal geactiveerd, wordt de handmatig ingestelde tijd bij geslaagde ontvangst overschreven.

**7.1.2 Duale tijd**

- Druk tweemaal op de MODE toets in tijdmodus.
- ZONE verschijnt op de display.
- Houd de MODE toets ingedrukt.
- 0:00+ knippert op de display en u kunt met de ▲ of ▼ toets de tijdzone in 30 min. stappen (+15/-13 uren) voor de dual tijd instellen.
- Druk dan 3 maal op de MODE toets om naar de normaalmodus terug te keren.

**7.1.3 Aanduiding van tijd**

- Door op de MODE toets in de tijdmodus, kunt u kiezen tussen de volgende weergaven:
  - Tijd met seconden
  - Tijd met weekdag
  - Dual tijd mit weekdag
  - Dual tijd mit seconden
  - Display voor datum



(NL)

**PURE – Radiografisch weerstation****7.1.4 Wekalarm****7.1.4.1 Instelling wekalarm**

- Druk op de ALARM toets in de tijdmodus.
- ►W (wektijd voor maandag tot vrijdag) en OFF of de laatste gezette tijd en W verschijnt op het display. U kunt de wektijd instellen.
- Houd de ALARM toets ingedrukt.
- De uurweergave begint te knipperen en u kunt met de ▲ of ▼ toets de uren instellen.
- Druk op de ALARM toets en u kunt met de ▲ of ▼ toets de minuten instellen.
- Bevestig met de ALARM toets.
- De wektijd en W verschijnt op het display. De alarmfunctie is geactiveerd.

**7.1.4.2 Instelling van de alarm voor de speciale wektijd**

- Druk nog eens op de ALARM toets.
- ►S (wektijd voor zaterdag, zondag of speciale tijden) en OFF of de laatste gezette tijd en S verschijnt op het display.
- Houd de ALARM toets ingedrukt.
- Stel op dezelfde manier de wektijd in.
- Bevestig met de ALARM toets.
- De wektijd en S verschijnt op het display. De alarmfunctie is geactiveerd.

**7.1.4.3 Instellen van een vroegere wektijd bij vorstgevaar (Buitentemperatuur bij zender 1: <math>= / < /math> < 0^{\circ}\text{C}< /math>)**

- Druk nog eens op de ALARM toets.
- PRE-AL en OFF verschijnt op het display.
- Houd de ALARM toets ingedrukt.
- Nu kan u met de ▲ of ▼ toets kiezen of u bij vorstgevaar 15, 30, 45, 60 of 90 minuten vroeger gewekt wenst te worden.
- Bevestig met de ALARM toets.

**7.1.4.4 Activeren/deactiveren van de verschillende alarm**

- Druk op die MODE toets om naar de normaalmodus terug te keren.
- De tijd en de geactiveerde alarm symbolen verschijnen (SIW/IPRE-AL) op het display.
- Als het weksignaal heeft geklonken, knippert het overeenkomstig alarmsymbool W, S en/of PRE-AL.
- Het alarm kunt u met de ALARM toets beëindigen.
- Bij het instellen van de weekdag (W) blijft de alarm geactiveerd.
- Bij het instellen van het weekend of speciale (S) moet de alarm dagelijks opnieuw worden geactiveerd.
- Zet de wektijd functie met de ▼ toets in de overeenkomstige wektijd modus af.
- Om de vervroegde alarmtijd bij vorstgevaar (PRE-AL) te activeren, moet er minstens een wekalarm zijn ingesteld.

**7.2 Temperatuur/Luchtvochtigheidsmodus**

- Druk op de ▲ of ▼ toets om naar de gewenste displayweergave te gaan. Bij het wijzigen van de displayweergave hoort u een korte piep.
-  knippert op het display.
- U bent nu in de temperatuur/luchtvochtigheidsmodus.

**7.2.1 MIN/MAX Functie**

- Druk op de MEM toets in de temperatuur/luchtvochtigheidsmodus en dan verschijnt de minimum buitentemperatuur (CH 1, 2 of 3) en binnentemperatuur en luchtvochtigheid van de laatste terugstelling.
- MIN verschijnt op het display.

(NL)

**PURE – Radiografisch weerstation**

- Druk nog eens op de MEM toets, dan verschijnt de maximum buitentemperatuur (CH 1, 2 of 3) en binnentemperatuur en luchtvochtigheid sinds de laatste terugstelling.
- MAX verschijnt op het display.
- Druk nog eens op de MEM toets om naar de normaalmodus terug te keren.
- Houd u de MEM toets ingedrukt terwijl op de display de maximum- en minimum waarde verschijnen, worden de waarden gewist (5 sec.).
- De actuele temperatuur en luchtvochtigheid verschijnen op het display.

**7.2.2 Weergave van de temperatuur**

- Houd de MODE toets ingedrukt in de temperatuur/luchtvochtigheidsmodus en u kunt tussen de weergave van de temperatuur in °C (graden Celsius) of °F (graden Fahrenheit) kiezen.

**7.2.3 Trendpijl luchtvochtigheid en temperatuur**

- De trendpijl toont u of de luchtvochtigheid en de temperatuur actueel stijgt of daalt of gelijk blijft.

**7.2.4 Alarm voor de buitentemperatuur**

- Druk op de ALARM toets in de temperatuur/luchtvochtigheidsmodus om in de temperatuuralarm functie te komen.
- ▲ en OFF of de ingestelde temperatuurbovengrens verschijnt op het display.
- Druk drie seconden op de ALARM toets om in de instelmodus te komen.
- De weergave voor de temperatuur begint te knipperen.
- Stel de gewenste bovenste temperatuur met de ▲ of ▼ toets in.
- Bevestig met de ALARM toets.
- Druk tweemaal de ALARM toets om bij de onderste alarmwaarde te komen.
- ▼ en OFF of de ingestelde temperatuurondergrens verschijnt op het display.
- Houd op de ALARM toets ingedrukt (3 sec.) om in de instelmodus te komen.
- De weergave voor de temperatuur begint te knipperen.
- Stel de gewenste onderste temperatuur met de ▲ of ▼ toets in.
- Bevestig met de ALARM toets.
- Wanneer de temperatuur alarm geactiveerd, de overeenkomstige symbool knippert  of . Druk op de ALARM toets voor deactiveren van de alarm.
- De instelling van het alarm geldt altijd voor alle aangesloten buitenzenders (CH 1, 2 + 3).

**7.2.5 Comfortniveau**

- Om het comfortniveau van het binnenklimaat aan te duiden, verschijnt op het display:

Display	Meetbereik temperatuur	Meetbereik luchtvochtigheid	
COMFORT	20°C ... 25°C (68°F ... 77°F)	40%RH ... 70%RH	IDEAAL
WET	-5°C ... +50°C (+23°F ... +122°F)	> 70%RH	TE NAT
DRY	-5°C ... +50°C (+23°F ... +122°F)	< 40%RH	TE DROOG

(NL)

**PURE – Radiografisch weerstation****7.3 Weersymbolen**

- Het radiografisch weerstation gebruikt 7 verschillende weersymbolen (zonnig, halfbewolkt, bewolkt, regen, zware regen, sneeuw, zware sneeuwval).
- Het weerbericht via de symboolweergave heeft betrekking op een periode van 12 – 24 uur en geeft alleen een weertrend aan. Is het bijvoorbeeld momenteel bewolkt en wordt er regen aangegeven, duidt dit niet op een verkeerd functioneren van het apparaat, maar geeft dit aan, dat de luchtdruk gedaald is en u een weersverslechtering moet verwachten, waarbij het echter niet per se om regen hoeft te gaan. De precisie is ongeveer 70 %.
- Het zonnetje wordt ook 's nachts als symbool weergegeven als er sprake is van een kraakheldere nacht.

**7.4 Trendpijl luchtdruk**

- De trendpijl toont u of de luchtdruk actueel stijgt of daalt of gelijk blijft.

**8. Buitenzender**

- Na het inbedrijfstelling start de zender automatisch met de overdracht van de buitenwaarden op kanaal 1.
- Na de succesvolle inbedrijfstelling van de buitenzender maak u het deksel van de batterijen weer zorgvuldig vast.
- Functioneert het buitenzender niet correct, herneem dan de ingebruikstelling vanaf het begin. Vervang de batterijen.

**8.1 Extra buitenzenders**

- Als u meerdere zenders (Kat.Nr. 30.3127) wilt aansluiten, kiest u met de schuifschakelaar CHANNEL voor elke zender een ander kanaal (2 of 3).
- Plaats de batterijen (2 x 1,5 V AAA) in het batterijvak van de zender. Let op de juiste polariteit bij het plaatsen van de batterijen.
- Houd de ▼ toets op het basisstation twee seconden ingedrukt om de initialisatie handmatig te starten.
- Indien u meer dan een zender heeft aangesloten, kunt u met de CHANNEL toets tussen de kanalen wisselen.
- U kunt ook een automatische kanaalwissel instellen. Houd die CHANNEL toets ingedrukt tot het cirkelsymbool  voor automatische kanaalwissel verschijnt.
- Houd de CHANNEL toets ingedrukt gaat de functie uit.

**8.2 Opstellen van het basisstation en bevestigen van de zender**

- Zoek een schaduwrijke tegen regen beschermde plaats uit voor de zender. (Directe zonbestraling vervalst de meetwaarden en continue vochtigheid belast de elektronische componenten onnodig).
- Zet het basisstation met de stander of de zilverkleurige reservestander neer in de leefruimte. Met de ophangbeugel kan u het toestel aan de wand hangen. Vermijd de nabijheid tot andere elektrische apparaten (televisie, computer, radiografische telefoons) en massieve metalen voorwerpen.
- Controleer of een overdracht van de meetwaarden van de zender op de gewenste opstellingsplaats naar het basisstation plaatsvindt (reikwijdte vrij veld ca. 40 meter). Massieve wanden, in het bijzonder met metalen delen, kunnen de reikwijdte van de zender aanzienlijk beperken.
- Zoek eventueel een nieuwe opstellingsplaats voor zender en/of ontvanger.
- Is de transmissie geslaagd, kunt u de zender bevestigen. Monteer de houder op de gekozen plek aan de muur. De buitenzender gewoon in de muurhouder klikken. Bij het vastklikken of verwijderen van de buitenzender dient u beide toestelonderdelen steeds stevig vast te houden.
- De zender kan ook op een vlakke ondergrond gezet worden door de houder aan de onderkant van de zender te bevestigen.

**PURE – Radiografisch weerstation**

(NL)

**9. Schoonmaken en onderhoud**

- Maak het apparaat met een zachte, enigszins vochtige doek schoon. Geen schuur- of oplosmiddelen gebruiken!
- Verwijder de batterijen, als u het apparaat langere tijd niet gebruikt.
- Bewaar het apparaat op een droge plaats.

**9.1 Batterijwissel**

- Is de batterijspanning te laag, verschijnt het batterijstandsindicatie naast de weergave van de tijd (basisstation) of naast de weergave van de temperatuur (bestemde zender).
- Verwijder de standaard van de zender en schuif het deksel naar beneden. Plaats 2 nieuw batterijen (1,5 V AAA) in het batterijvak. Let op de juiste polariteit bij het plaatsen van de batterijen. Leg het deksel van het batterijvakje op de behuizing en schuif het weer naar boven.
- Open het batterijvakje van de station door met beide duimen het deksel van het batterijvakje naar beneden te schuiven. Verwijder de batterijen door met een puntig voorwerp in de opening te drukken. Plaats 2 nieuw batterijen (CR2032) in het batterijvak. Let op de juiste polariteit bij het plaatsen van de batterijen (+pol naar boven). Leg het deksel van het batterijvakje op de behuizing en schuif het weer naar boven.
- Druk na het wisselen van de batterijen aansluitend drie seconden op de ▼ toets van het basisstation om de zender weer in te stellen..
- **Attentie:** Bij een batterijwissel moet het contact tussen zender en ontvanger weer worden hersteld – dus altijd beide apparaten van nieuwe batterijen voorzien en de handmatige zenderzoeker starten.

**10. Storingwijzer**

Probleem	Oplossing
Geen display op het basisapparaat	→ Batterijen met de juiste poolrichtingen plaatsen → Vervang de batterijen
Geen ontvangst voor kanaal 1/2/3 Indicatie „---“	→ Geen zender geïnstalleerd → Batterijen van de buitenzender controleren (geen accu's gebruiken!) → Zender en basisapparaat opnieuw volgens de handleiding in bedrijf stellen → U kunt de initiatie ook handmatig starten: Houd de ▼ toets op het basisstation 3 seconden ingedrukt → Zoek een nieuwe opstellingsplaats voor de zender en/of ontvanger → Afstand tussen zender en basisapparaat verminderen → Verwijder stoorbronnen
Geen correcte display	→ Vervang de batterijen

**11. Verwijderen**

Dit product is vervaardigd van hoogwaardige materialen en onderdelen, die kunnen worden gerecycled en hergebruikt.



Batterijen en accu's mogen niet met het huisvuil worden weggegooid.

Als consument bent u wettelijk verplicht om gebruikte batterijen en accu's bij uw dealer af te geven of naar de daarvoor bestemde containers volgens de nationale of lokale bepalingen te brengen om een milieuvriendelijk verwijderen te garanderen.

De benamingen van de zware metalen zijn: Cd=cadmium, Hg=kwikzilver, Pb=lood

**PURE – Radiografisch weerstation****NL**

Dit apparaat is gemarkeerd in overeenstemming met de EU-richtlijn (WEEE) over het verwijderen van elektrisch en elektronisch afval.

Dit produkt mag niet met het huisvuil worden weggegooid. De gebruiker is verplicht om de apparatuur af te geven bij een als zodanig erkende plek van afgifte voor het verwijderen van elektrisch en elektronisch apparatuur om een milieuvriendelijk verwijderen te garanderen.

**12. Technische gegevens****Basisapparaat:**

Meetbereik binnen	
Temperatuur:	-5°C...+50°C (+23°F...+122°F)
Resolutie:	0,1°C (0,2°F)
Luchtvochtigheid:	20 %rH ... 95 %rH
Resolutie:	1%
Precisie:	35%...75%: ±5%; rest ±7%
Spanningsvoorziening:	2 x CR2032 (Batterijen inclusief)
Afmetingen behuizing:	178 x 10 (45) x 121 (127) mm
Gewicht:	159 g (alleen het apparaat)

**Zender:**

Meetbereik buiten	
Temperatuur:	-20°C... +60 °C (-4°...+140 °F)
Resolutie:	0,1°C (0,2°F)
Reikwijdte:	maximaal 40 meter (open veld)
Transmissie frequentie:	433 MHz
Transmissie interval:	47 seconden
Meetinterval temperatuur:	10 seconden
Spanningsvoorziening:	2 x 1,5 V AAA (Batterijen inclusief)
Afmetingen behuizing:	38 (53) x 18 (53) x 105 (110) mm
Gewicht:	42 g (alleen het apparaat)

TFA Dostmann GmbH & Co.KG, Zum Ottersberg 12, D-97877 Wertheim.

Deze gebruiksaanwijzing of gedeelten eruit mogen alleen met toestemming van TFA Dostmann worden gepubliceerd. De technische gegevens van dit apparaat zijn actueel bij het ter perse gaan en kunnen zonder voorafgaande informatie worden gewijzigd.

**EU-CONFORMITEITSVERKLARING**

Hiermee verklaren wij, dat deze radiografische installatie voldoet aan de belangrijkste eisen van de R&TTE richtlijn 1999/5/EG. Een kopie van de getekende en gedateerde Conformiteitsverklaring is op verzoek beschikbaar via [info@tfa-dostmann.de](mailto:info@tfa-dostmann.de). [www.tfa-dostmann.de](http://www.tfa-dostmann.de)

11/14

**PURE – Estación meteorológica radiocontrolada****E**

Muchas gracias por haber adquirido este dispositivo de TFA.

**1. Antes de utilizar el dispositivo**

- **Lea detenidamente las instrucciones de uso.** De este modo se familiarizará con su nuevo dispositivo, conocerá todas las funciones y componentes, así como información relevante para la puesta de funcionamiento el manejo del dispositivo y recibirá consejos sobre cómo actuar en caso de avería.
- **Si sigue las instrucciones de uso, evitará que se produzcan daños en el dispositivo y no comprometerá sus derechos por vicios, prevista legalmente debido a un uso incorrecto.**
- **No asumimos responsabilidad alguna por los daños originados por el incumplimiento de estas instrucciones de uso. Del mismo modo, no nos hacemos responsables por cualquier lectura incorrecta y de las consecuencias que pueden derivarse de tales.**
- **Tenga en cuenta ante todo las advertencias de seguridad.**
- **Guarde estas instrucciones de uso en un sitio seguro.**

**2. Entrega**

- Estación meteorológica radiocontrolada (estación básica)
- Emisor exterior con soporte (30.3214)
- Soporte adicional por la estación
- Pilas 2 x CR2032; 2 x 1,5 V AAA
- Instrucciones de uso

**3. Ámbito de aplicación y ventajas de su nuevo dispositivo**

- Transmisión de la temperatura exterior (433 MHz) con un alcance de hasta 40 metros (campo libre)
- Ampliable de hasta 3 sensores también para controlar la temperatura de habitaciones alejadas, por ejemplo, habitación de los niños, bodega
- Temperatura interior y humedad del ambiente con el nivel de confort del clima de la habitación
- Indicación de tendencia y valores máximos y mínimos
- Alarma de temperatura
- Previsión del tiempo con símbolos y tendencia de la presión atmosférica
- Reloj radio controlado con horas de alarma diferentes, calendario y día de semana (7 idiomas)
- Montaje de pared o sobremesa
- Instalación fácil por no precisarse cables

**4. Para su seguridad**

- El producto solo es adecuado para el ámbito de aplicación descrito anteriormente. No emplee el dispositivo de modo distinto al especificado en estas instrucciones.
- No está permitido realizar reparaciones, transformaciones o modificaciones por cuenta propia en el dispositivo.

**¡Precaución!****Riesgo de lesiones:**

- Mantenga los dispositivos y las pilas fuera del alcance de los niños.
- No tire las pilas al fuego, no las cortocircuite, desmonte ni recargue, ya que existe riesgo de explosión.
- La ingestión de las pilas puede llegar a ser mortal. En el caso de que se trague una pila, deberá obtener inmediatamente ayuda médica.

**PURE – Estación meteorológica radiocontrolada**

- Las pilas contienen ácidos nocivos para la salud. Las pilas con un estado de carga bajo deben cambiarse lo antes posible para evitar fugas. No utilice simultáneamente pilas nuevas y usadas o pilas de diferente tipo. Utilice guantes protectores resistentes a productos químicos y gafas protectoras si manipula pilas con fugas de líquido!

**¡Advertencias importantes sobre la seguridad del producto !**

- No exponga el dispositivo a temperaturas extremas, vibraciones ni sacudidas extremas.
- Protegerlo de la humedad.
- El sensor exterior está protegido contra las salpicaduras de agua, pero no es estanco al agua. Busque un lugar protegido de la lluvia para el transmisor.

**5. Componentes****5.1 Estación básica (receptor) (Fig. 1)****A. Pantalla LCD**

- 1** Pantalla WEATHER  
Previsión del tiempo con símbolos y tendencia de la presión atmosférica
- 2** Pantalla OUT  
Temperatura exterior con símbolo de recepción  
Número del canal  
Indicación de tendencia y (eventualmente) símbolo de pila para el emisor exterior
- 3** Pantalla IN  
Temperatura y humedad del aire interior con grado de confort y indicación de tendencia
- 4** Pantalla TIME  
Hora (DCF) con segundos/día de semana o fecha  
Símbolo de recepción DCF  
Símbolo de pila para la estación (eventualmente) y símbolos de alarmas

**B. Teclas (Fig. 1)**

- A: Tecla ALARM  
B: Tecla CHANNEL  
C: Tecla MODE  
D: Tecla MEM  
E: Tecla ▲  
F: Tecla ▼

**C. Cuerpo (Fig. 2)**

- G: Colgador  
H: Compartimento de las pilas  
I: Soporte (plegable)

**5.2. Emisor (Fig. 2)**

- J: Luz de control LED;  
Pantalla muestra el número del canal, la temperatura exterior y posiblemente también el símbolo de la pila  
K: Huecos para el soporte  
L: Soporte por montaje sobremesa  
M: Compartimento de las pilas

**PURE – Estación meteorológica radiocontrolada****6. Puesta en marcha****6.1 Introducir las pilas**

- Coloque los aparatos sobre una mesa a una distancia de 1,5 metros aprox. entre sí. Evite las fuentes de interferencias próximas (aparatos electrónicos y sistemas de radio).
- Retire el soporte del emisor y deslice la tapa del compartimento de pilas hacia abajo. Quite la tira de interrupción de las pilas. Coloque la tapa del compartimento de las pilas sobre la carcasa y vuelva a empujarla hacia arriba.
- Saque la película de protección de la pantalla de la estación básica. Abra el compartimento de las pilas empujando hacia abajo la tapa del compartimento con ambos pulgares. Introduzca las pilas adjuntas (2 x CR2032) en el compartimento de las pilas. Compruebe que la polaridad sea la correcta al introducir las pilas (+pol hacia arriba). Coloque la tapa del compartimento de las pilas sobre la carcasa y vuelva a empujarla hacia arriba.

**6.2 Recepción de la temperatura exterior**

- Después de introducir las pilas se transmiten a la estación básica los datos de medición del emisor exterior. La estación inicia (2 min.) los datos exteriores.
- Si no se reciben los datos exteriores aparece "- -" en la pantalla. Compruebe las pilas y inicie un nuevo intento. Elimine las posibles fuentes de interferencia.
- También puede comenzar la inicialización manualmente. Mantenga pulsada la tecla ▼ durante 3 seg.. La estación busca entonces solamente sobre el canal actualmente seleccionado el emisor.

**6.3 Recepción de la hora radio controlada**

- El reloj inicia la recepción de la señal de radio para la hora y el símbolo de recepción DCF parpadea. Una vez que se ha recibido el código horario después de 3-8 minutos se muestra fija la torre del icono DCF-77 y la hora controlada por radio aparece. Durante la recepción de la hora radiocontrolada no se transfieren ninguno de los datos meteorológicos.
- Hay 4 símbolos de la recepción de la señal de radio diferentes:



- la recepción está activa



- a recepción está muy bien



- mala recepción/se ha ajustado manualmente el tiempo

- No símbolo** - la recepción de la señal de radio está desconectada (mantenga pulsada la tecla ▲ para 2 seg.)
- Para activar la recepción manualmente mantenga pulsada de nuevo la tecla ▲ durante 2 seg..
- Si su reloj radio controlado no es capaz de recibir ninguna señal DCF (p. ej., debido a interferencias, distancia de transmisión, etc.), puede ajustar asimismo la hora manualmente.
- En tal caso el reloj funciona como un reloj normal de cuarzo (véase: 7.1.1 Ajuste de la hora y calendario).
- Su reloj radiocontrolado recibe la señal a las 0.00, 3:00, 6.00 y 12.00 en la mañana.

**Recepción de la hora radio controlada DCF:**

La transmisión de la hora se realiza por medio de un reloj atómico de cesio radioeléctrico, por el instituto técnico físico de Braunschweig. La desviación es menor a 1 segundo en un millón de años. La hora viene codificada y es transmitida desde Mainflingen en las proximidades de Frankfurt am Main por una señal de frecuencia DCF-77 (77,5 kHz) con un alcance de aprox. 1.500 km. Su reloj radio controlado recibe la señal, la convierte y muestra siempre la hora exacta. Incluso el cambio de horario de verano y invierno se produce automáticamente. La recepción depende básicamente de la situación geográfica. Normalmente en un radio de unos 1.500 km desde Frankfurt la transmisión no debería suponer ningún problema.



**PURE – Estación meteorológica radiocontrolada****E**

Siga por favor las indicaciones siguientes:

- Es recomendable mantener una distancia de como mínimo 1,5 – 2 metros de posibles aparatos perturbadores tales como pantallas de ordenadores y televisores.
- En construcciones de hormigón de acero (sótanos, edificación suplementaria), la señal recibida es evidentemente más débil. En casos extremos se aconseja de emplazar el aparato próximo a una ventana y/o girando intentar una mejor recepción.
- Por las noches las perturbaciones atmosféricas suelen ser reducidas y disponer de recepción en la mayoría de los casos. Si además se recibe como mínimo una vez al día, es suficiente para garantizar la precisión y mantener desviaciones inferiores a 1 segundo.

**7. Manejo**

- **Importante:** Durante la recepción de la señal de radio de la temperatura no pueden manejarse las teclas.
- El aparato sale automáticamente del modo de ajuste si no se pulsa ninguna tecla durante más de 2 minutos.
- Mantenga pulsada la tecla ▲ o ▼ en el modo de ajuste, se modificará rápidamente.

**7.1 Modo de hora**

- Pulse la tecla ▲ o ▼ para acceder a los diferentes datos en la pantalla. Al cambiar los datos visualizados en la pantalla, suena un breve pitido.
- TIME parpadea sobre la pantalla.
- Ahora se encuentra en modo reloj.

**7.1.1 Ajuste de la hora y calendario**

- Mantenga pulsada la tecla MODE para acceder al modo de ajuste.
- El día de la semana parpadea y podrá ajustar con la tecla ▲ o ▼ el idioma para el día de la semana: alemán (DE), inglés (En), sueco (SW), holandés (Du), español (SP), italiano (IT) y francés (Fr).
- Pulse la tecla MODE y puede cambiar sucesivamente al ajuste del año, el mes, la fecha, DIM (fecha europea) o MID (fecha americana), los indicación de la sistema de horario de 12 (PM aparece en la pantalla hacia el mediodía) o de 24 horas, las horas y los minutos, ajusta con la tecla ▲ o ▼.
- Si ha sido activado el receptor DCF del reloj radiocontrolado y la recepción es buena será sobreescrito el tiempo ajustado manualmente.

**7.1.2 Hora dual**

- Pulse la tecla MODE dos veces en el modo reloj.
- En el display aparece ZONE.
- Mantenga pulsada la tecla MODE.
- 00:00+ empiezan a parpadear y puede ajustar con la tecla ▲ o ▼ la zona de tiempo con pasos de 30 min. (+15/-13 horas) para la hora dual.
- Pulse 3 veces la tecla MODE para regresar al modo normal.

**7.1.3 Tiempo en la pantalla**

- Al pulsar la tecla MODE en el modo reloj se puede seleccionar entre las siguientes indicaciones:
  - Reloj con segundos
  - Reloj con día de la semana
  - Hora dual con día de la semana
  - Hora dual con segundos
  - Indicación de fecha

**PURE – Estación meteorológica radiocontrolada****E****7.1.4 Alarma****7.1.4.1 Ajuste de la alarma**

- Pulse la tecla ALARM en el modo reloj.
- En la pantalla aparece ►W (hora de despertador para lunes hasta viernes) y OFF o la última regulación de la hora de alarma. Puede ajustar la hora de despertador.
- Mantenga pulsada la tecla ALARM.
- Las horas empiezan a parpadear y puede ajustar las horas con la tecla ▲ o ▼.
- Pulse la tecla ALARM y puede ajustar los minutos con la tecla ▲ o ▼.
- Confirme con la tecla ALARM.
- En la pantalla aparece la hora de despertador y W. La función de alarma se encuentra activada.

**7.1.4.2 Ajuste de la alarma despertador especial**

- Pulse la tecla ALARM otra vez.
- ►S (hora de despertador para sábado y domingo o ocasiones especiales) y OFF o la última regulación de la hora de alarma aparece en la pantalla.
- Mantenga pulsada la tecla ALARM.
- Dado el caso, introduzca del mismo modo la hora del despertador.
- Confirme con la tecla ALARM.
- En la pantalla aparece la hora de despertador y S. La función de alarma se encuentra activada.

**7.1.4.3 Ajuste de una hora más temprana de despertar en caso de riesgo de helada (temperatura exterior con el emisor 1  $\neq$  0°C)**

- Pulse la tecla ALARM otra vez.
- En la pantalla aparece PRE-AL y OFF.
- Mantenga pulsada la tecla ALARM.
- Mediante esta tecla ▲ o ▼ puede seleccionar si desea ser despertado 15, 30, 45, 60 o 90 minutos antes de la hora preajustada en caso de riesgo de helada.
- Confirme con la tecla ALARM.

**7.1.4.4 Activar/desactivar las diferentes alarmas**

- Pulse la tecla MODE para regresar al modo normal.
- La hora y los diferentes símbolos de alarmas (S/W/PRE-AL) aparecen en la pantalla.
- Mientras suena la señal del despertador, el símbolo correspondiente W, S y/o PRE-AL parpadea.
- Finalizar la alarma con la tecla ALARM.
- En el ajuste del día de la semana (W), la alarma permanece activada.
- En el ajuste del fin de semana o ocasiones especiales (S), hay que activar cada día de nuevo la alarma.
- Para desactivar la función de alarma singular, pulse la tecla ▼ en el modo de alarma respectivo.
- Para activar la alarma temprana en caso de riesgo de heladas (PRE-AL), debe estar encendida al menos una alarma despertador (S/W).

**7.2 Modo temperatura/humedad**

- Pulse la tecla ▲ o ▼ para acceder a los diferentes datos en la pantalla. Al cambiar los datos visualizados en la pantalla, suena un breve pitido.
-  parpadea sobre la pantalla.
- Ahora se encuentra en modo temperatura/humedad.



**PURE – Estación meteorológica radiocontrolada**

E

**7.2.1 Función MAX/MIN**

- Mantenga pulsada la tecla MEM en el modo temperatura/humedad y puede llamar el valor mínimo de la temperatura exterior y de la temperatura y humedad interior tras la última reposición al estado inicial.
- En el display aparece MIN.
- Mantenga pulsada la tecla MEM en el modo temperatura/humedad y puede llamar el valor máximo de la temperatura exterior y de la temperatura y humedad interior tras la última reposición al estado inicial.
- En la pantalla aparece MAX.
- Pulse de nuevo la tecla MEM para regresar al modo normal.
- Si mantiene pulsada la tecla MEM mientras que se indican en el display los valores máximas y mínimas, se borrarán los valores (5 seg.).
- En la pantalla se indicará la temperatura y humedad actual.









**7.2.2 Indicación de temperatura**

- Mantenga pulsada la tecla MODE en el modo temperatura/humedad puede seleccionar entre la indicación de temperatura en °C (Centígrados) o °F (Fahrenheit).

**7.2.3 Flecha de tendencia temperatura y humedad**

- La flecha de tendencia indica si la temperatura y humedad actualmente asciende, desciende o se mantiene estable.

**7.2.4 Alarma de la temperatura exterior**

- Pulse la tecla ALARM en el modo temperatura/humedad para acceder a la función de alarma de la temperatura.
- En la pantalla aparece  y OFF o la indicación del límite superior de la temperatura ajustado.
- Pulse la tecla ALARM durante tres segundos para acceder al modo de ajuste.
- La indicación de temperatura empieza a parpadear.
- Ajuste con la tecla  o  el límite superior de temperatura deseada.
- Confirme con la tecla ALARM.
- Pulse la tecla ALARM dos veces para acceder al límite inferior de temperatura.
- En la pantalla aparece  y OFF o la indicación del límite inferior de la temperatura ajustado.
- Pulse la tecla ALARM durante tres segundos para acceder al modo de ajuste.
- La indicación de temperatura empieza a parpadear.
- Ajuste con la tecla  o  el límite inferior de temperatura deseada.
- Confirme con la tecla ALARM.
- Cuando la alarma de temperatura se dispare, aparece en el display el símbolo correspondiente  o . Para desactivar la función de alarma, pulse la tecla ALARM.
- El ajuste de la alarma se aplica siempre a todos los sensores exteriores conectados (CH 1, 2 + 3).

**7.2.5 Nivel confort**

- En la pantalla aparece para mostrar el nivel de confort del clima de la habitación:

Indicación	Gama de medición de la temperatura	Gama de medición de la humedad	
COMFORT	20°C ... 25°C (68°F ... 77°F)	40%RH ... 70%RH	IDEAL

**PURE – Estación meteorológica radiocontrolada**

E

WET	-5°C ... +50°C (+23°F ... +122°F)	> 70%RH	DEMASIADO HÚMEDO
DRY	-5°C ... +50°C (+23°F ... +122°F)	< 40%RH	DEMASIADO SECO

**7.3 Símbolos meteorológicos**

- La estación meteorológica distingue entre 7 diferentes símbolos meteorológicos (soleado, parcialmente nublado, cubierto, lluvias, fuertes lluvias, nieve, fuertes nevadas).
- La previsión a través de los símbolos hace referencia a un periodo de 12 – 24 horas y únicamente indica una tendencia meteorológica. Si, por ejemplo, actualmente está nublado y se indica lluvia, eso no es un indicio de un mal funcionamiento del aparato, sino que se indica que la presión atmosférica ha bajado y se está esperando un empeoramiento del tiempo, lo que no necesariamente debe significar lluvia. La precisión es aproximadamente 70 %.
- El símbolo del sol se muestra también de noche, cuando se trata de una noche estrellada.



**7.4 Flecha de tendencia presión atmosférica**

- La flecha de tendencia le indica si la presión atmosférica actualmente asciende, desciende o se mantiene estable.

**8. Emisor**

- Después de la puesta en marcha el emisor inicia automáticamente la transmisión de los valores de los datos exteriores al canal 1.
- Después de poner en cera correctamente el emisor exterior, cierre de nuevo con cuidado la tapa de las pilas.
- Si el emisor no funciona correctamente realice por favor una nueva puesta en funcionamiento. Cambie las pilas.

**8.1 Emisor exterior adicional**

- Si desea conectar varios emisores (Kat.No 30.3127), seleccione con el interruptor en el compartimento para las pilas deslizante otro canal para cada emisor (2 o 3).
- Introduzca las pilas (2 x 1,5 V AAA) en el compartimento de las pilas. Compruebe que la polaridad sea la correcta al introducir las pilas.
- Pulse la tecla  sobre la estación base durante dos segundos y arranque la inicialización manualmente.
- Si ha conectado más de un emisor, con la tecla CHANNEL puede cambiar entre los canales.
- También puede ajustar un cambio de canal automático. Mantenga pulsada la tecla CHANNEL hasta en la pantalla aparece el símbolo del círculo  para el cambio de canal automático.

**8.2 Instalación de la estación básica y fijación del emisor**

- Busque un lugar sombreado, protegido de la lluvia para el emisor. (La irradiación solar directa falsea los valores de medición y la humedad permanente perjudica innecesariamente los componentes electrónicos).
- Coloque la estación base con los soportes plegables o con la sujeción adicional plateada en la habitación. El aparato puede ser colgado en la pared mediante el dispositivo de suspensión. Evite la proximidad a otros aparatos eléctricos (Televisor, ordenador, teléfonos móviles) y objetos metálicos macizos.

NL

**PURE – Radiografisch weerstation**

- Compruebe si se produce la transmisión de los valores de medición del emisor en el lugar de instalación deseado para la estación básica (alcance en campo libre 40 metros aprox.), con paredes macizas, especialmente con piezas metálicas puede reducirse considerablemente el alcance del emisor.
- Si es necesario, busque un nuevo lugar de instalación para el emisor y/o receptor.
- Si la transmisión ha sido satisfactoria, puede fijar el emisor. Monte el soporte en la pared, en el lugar deseado. El sensor exterior simplemente se sujeta a presión en el soporte de pared. Al colocar o retirar el sensor exterior, ambas unidades deben sujetarse con firmeza.
- El sensor también puede ser colocado en una superficie llana asegurando el soporte a la parte baja del transmisor.

**9. Cuidado y mantenimiento**

- Limpie el dispositivo con un paño suave, ligeramente humedecido. ¡No utilizar ningún medio abrasivo ni disolventes!
- Extraiga las pilas si no va a usar el dispositivo por un largo período de tiempo.
- Almacene el dispositivo en un lugar seco.

**9.1 Cambio de las pilas**

- Si el voltaje de las pilas es muy bajo, junto a la hora (estación básica) aparece el símbolo de pila en el display o en la indicación de temperatura del emisor exterior correspondiente.
- Retire el soporte y vuelva a empujarla hacia arriba. Introduzca 2 x 1,5 V AAA pilas nuevas en el compartimento de las pilas del transmisor. Compruebe que la polaridad sea la correcta al introducir las pilas. Coloque la tapa del compartimento de la batería sobre la carcasa y vuelva a empujarla hacia arriba.
- Abra el compartimento de las pilas de la estación básica; empujando hacia abajo la tapa del compartimento con ambos pulgares. Retire las baterías presionando en la abertura con un objeto punzante. Introduzca 2 x CR2032 nuevas pilas de botón en el compartimento de las pilas de la estación. Asegúrese de que las pilas se coloquen con la polaridad correcta, +pol hacia arriba. Coloque la tapa del compartimento de la batería sobre la carcasa y vuelva a empujarla hacia arriba.
- Al cambiar las pilas del sensor, presione a continuación la tecla ▼ de la estación base durante tres segundos para volver a reconocer el sensor.
- **Atención:** Al cambiar las pilas, debe volver a establecerse el contacto entre el transmisor y el receptor; por esta razón, deben introducirse pilas nuevas en ambos dispositivos o iniciarse una búsqueda manual de transmisor.

**10. Averías**

Problema	Solución
Ninguna indicación de estación básica	<ul style="list-style-type: none"> <li>→ Asegúrese que las pilas estén colocadas con la polaridad correcta</li> <li>→ Cambiar las pilas</li> </ul>
Ninguna recepción de transmisor para canal 1/2/3 Indicación "----"	<ul style="list-style-type: none"> <li>→ Ningún emisor instalado</li> <li>→ Comprobar las pilas del transmisor (¡No utilizar baterías recargables!)</li> <li>→ Poner de nuevo en funcionamiento el transmisor y la estación básica según las instrucciones de uso</li> <li>→ Efectuar una sintonía manual: Pulse la tecla ▼ sobre la estación base durante 3 segundo</li> <li>→ Busque un nuevo lugar de instalación para el transmisor y/o estación básica</li> </ul>

**PURE – Radiografisch weerstation**

NL

- Reducir la distancia entre el transmisor y la estación básica
- Elimine las fuentes de interferencia.

Indicación incorrecta → Cambiar las pilas

**11. Eliminación**

Este producto ha sido fabricado con materiales y componentes de máxima calidad que pueden ser reciclados y reutilizados.



Las pilas y baterías no pueden desecharse en ningún caso junto con la basura doméstica. Como consumidor, está obligado legalmente a depositar las pilas y baterías usadas de manera respetuosa con el medio ambiente en el comercio especializado o bien en los centros de recogida y reciclaje previstos para ello según el reglamento nacional o local.

Las denominaciones de los metales pesados que contienen son:  
Cd=cadmio, Hg=mercurio, Pb=plomo



Este dispositivo está identificado conforme a la Directiva de la UE sobre residuos de aparatos eléctricos y electrónicos (WEEE).

No deseché este producto junto con la basura doméstica. El usuario está obligado a llevar el dispositivo usado a un punto de recogida de aparatos eléctricos y electrónicos acreditado para que sea eliminado de manera respetuosa con el medio ambiente.

**12. Datos técnicos****Estación básica:**

Gama de medición interior	
Temperatura:	-5°C...+50°C (+23°F...+122°F)
Resolución:	0,1°C (0,2°F)
Humedad del aire:	20% - 95% Hum. Rel.
Resolución:	1°C
Precisión:	35%-75%: ±5%; resto ±7%
Alimentación de tensión:	2 x CR2032 (Pilas incluidas)
Dimensiones del cuerpo:	178 x 10 (45) x 121 (127) mm
Peso:	195 g (solo dispositivo)

**Emisor:**

Gama de medición exterior	
Temperatura:	-20°C... +60 °C (-4°...+140 °F)
Resolución:	0,1°C (0,2°F)
Alcance:	máximo de 40 m (campo libre)
Frecuencia de la transmisión:	433 MHz

**PURE – Estación meteorológica radiocontrolada**

E

Intervalo de la transmisión:	47 segundos
Intervalo de medición temperatura:	10 segundos
Alimentación de tensión:	Pilas 2 x 1,5 V AAA (Pilas incluidas)
Dimensiones del cuerpo:	38 (53) x 18 (53) x 105 (110) mm
Peso:	42 g (solo dispositivo)

TFA Dostmann GmbH & Co.KG, Zum Ottersberg 12, D-97877 Wertheim.

Estas instrucciones o extractos de las mismas no pueden ser publicados sin la autorización de la TFA Dostmann. Los datos técnicos de este producto corresponden al estado en el momento de la impresión y pueden ser modificados sin previo aviso.

**UE-DECLARACIÓN DE CONFORMIDAD**

Declaramos que esta instalación de radio cumple con los requisitos fundamentales de la directiva R&TTE 1999/5/CE. Tiene a su disposición una copia firmada y sellada de la Declaración de Conformidad, solicítela al [info@tfa-dostmann.de](mailto:info@tfa-dostmann.de).  
www.tfa-dostmann.de

11/14

**PURE – Беспроводная метеостанция**

RUS

**1. Комплект поставки**

- Метеостанция (основное устройство)
- Внешний датчик с подставкой (30.3214)
- Дополнительная подставка для метеостанции
- Две батарейки типа 1,5 V AAA, две батарейки типа CR2032
- Инструкция

**1.1 Функции**

- Передача данных о наружной температуре на частоте 433 MHz, дистанция до 40 метров открытого пространства
- Возможность использования до 3-х внешних датчиков для контроля температуры, например, в детской комнате, в винном погребе и т.д.
- Внутренняя температура и влажность с индикатором уровня комфорта
- Максимальные и минимальные значения
- Настраиваемая температурный сигнал
- Прогноз погоды с символами и тенденцией атмосферного давления
- Радио контролируемые часы с различными будильниками, датой и днем недели (7 языков)
- Для установки на столе или монтирования к стене
- Очень проста в использовании, работает без кабелей

**2. Элементы****2.1 Метеостанция (Основное устройство)****A: Экран**

- 1 Секция 1 WEATHER  
Прогноз погоды с символами и тенденцией атмосферного давления
- 2 Секция 2 OUT  
Наружная температура с символом приема данных  
Номер канала
- 3 Секция 3 IN  
Символ батарейки внешнего датчика  
Внутренняя температура и влажность с индикатором уровня комфорта
- 4 Секция 3 TIME  
Радио контролируемое время с секундами/днем недели или датой  
Радио контролируемое время  
Иконка батарейки метеостанции и символ будильника

**B: Кнопки**

- A: Кнопка будильника ALARM  
B: Кнопка канала CHANNEL  
C: Кнопка режима MODE  
D: Кнопка памяти MEM  
E: Кнопка ▲  
F: Кнопка ▼

**C: Корпус**

- G: Отверстие для монтирования к стене  
H: Отсек для батареек  
I: Подставка (съёмная)

  
 (RUS)

## PURE – Беспроводная метеостанция

### 2.2 Внешний датчик

J: Светодиодная лампа сигнала; На дисплее отображается номер канала, температуры наружного воздуха и, возможно, символ батареи

K: Паз для держателя

L: Держатель для стола

M: Отсек для батареек

### 3. Начало работы

#### 3.1 Установка батареек

- Откройте отсек для батареек основного устройства и внешнего датчика (откручивается) и поместите оба устройства на столе на расстоянии примерно 1,5 метра друг от друга. Обратите внимание, чтобы рядом не находилось других электронных приборов.
- Снимите с датчика держатель и откройте отсек для батареек. Удалите защитную пленку. Закройте отсек для батареек и наденьте держатель.
- Снимите защитную пленку с экрана метеостанции. Откройте отсек для батареек. Вставьте две батарейки типа CR 2032, соблюдая полярность (+ полюс вверх). Закройте отсек для батареек.

#### 3.2 Прием наружной температуры

- После установки батареек, основное устройство автоматически начнет сканировать сигнал с внешнего датчика. Устройство будет сканировать значения в течение 2-х минут.
- Если сигнал не будет получен, на экране отобразится "- -". Проверьте батарейки и попробуйте снова. Так же, проверьте на наличие каких-либо помех.
- Может быть полезно ручное определение. Нажмите и удерживайте в течение 3-х секунд кнопку ▼. Станция ищет только на выбранном канале внешнего передатчика.

#### 3.3 Прием радио контролируемого времени

- Часы начнут сканировать сигнал, и символ DCF замигает на экране. После того, как сигнал будет получен (после 3-8 минут), символ DCF перманентно отобразится на экране. Во время приема DCF-сигнала, никакие наружные данные приниматься не будут. Существуют 4 различные иконки:



- прием сигнала осуществляется



- сигнал успешен



- нет сигнала/время настраивается вручную

**Если иконки нет** – прием сигнала не активирован. (нажмите и удерживайте кнопку ▲ в течение 2-х секунд).

- Снова нажмите и удерживайте в течение 2-х секунд кнопку ▲, для активации приема вручную.
- В случае, если часы не могут обнаружить DCF-сигнал (например, из-за помех, расстояния, и т.п.), время может быть настроено вручную.
- Часы будут работать как обычные кварцевые. (см.: Настройка времени и даты)
- Радио контролируемые часы принимают сигнал в 0:00, 3:00, 6:00 и 12:00 часов.

#### Время DCF:

Временной базой для радио контролируемого времени являются цезевые атомные часы, управляемые Physikalisch Technische Bundesanstalt Braunschweig. Степень их отклонения от точного времени составляет менее секунды за миллион лет. Время кодируется и передается из Mainflingen по сигналу с чистотой DCF-77 (77.5 Мерагерц) и имеет радиус передачи примерно в 1.500 км.

  
 (RUS)

## PURE – Беспроводная метеостанция

Ваши радио контролируемые часы получают сигнал и преобразуют его, показывая точное летнее и зимнее время. Качество приема сильно зависит от географического положения. В нормальной ситуации проблем с приемом быть не должно в радиусе 1500 км от Франкфурта.

### Пожалуйста, примите во внимание следующее:

- Рекомендуется держать прибор в 1.5-2 метрах от таких источников помех как телевизор и компьютер
- В железобетонных комнатах (подвалы, надстройки) сигнал обычно ослабевает. В исключительных случаях, пожалуйста, поместите прибор ближе к окну и/или поместите его передней или задней стороной к франкфуртскому передатчику.
- В ночное время атмосферные возмущения проявляются не так сильно и в большинстве случаев прием возможен. Достаточно обеспечить прием сигнала один раз в день, чтобы погрешность в определении времени составляла менее 1 секунды.

### 4. Настройка

- Важно: Кнопки не работают, когда идет прием сигнала с внешнего датчика.**
- Прибор выйдет из режима настроек, если ни одна кнопка не будет нажата в течение 2-х минут.
- Удерживайте кнопки ▲ или ▼ в режиме настроек для быстрого пролистывания значений.

#### 4.1 Режим времени

- Нажмите кнопку ▲ или ▼ для выбора соответствующей области отображения. Когда область будет выбрана, прозвучит короткий сигнал.
- Время замигает на экране.
- Вы вошли в режим времени.

##### 4.1.1 Настройка времени и даты вручную

- Для входа в режим настройки, удерживайте кнопку MODE.
- Язык отображения для недели замигает на экране. Нажмите кнопку ▲ или ▼ для выбора. Языки отображения дня недели: Немецкий (GE), Английский (En), Шведский (SW), Датский (Du), Испанский (SP), Итальянский (IT) и Французский (Fr).
- Нажмите кнопку MODE и произведите настройки в следующем порядке: Год; месяц; число; отображение даты - месяц/число (Американская версия) или число/месяц (Европейская версия); 12-ти или 24-х часовой формат отображения времени; часы и минуты. Настройки эти параметры с помощью кнопок ▲ или ▼.
- Если прием DCF-сигнала активирован и успешно получен, то время, настроенное вручную будет автоматически заменено на полученное.

##### 4.1.2 Второе время

- Нажмите кнопку MODE дважды в режиме времени.
- На экране отобразится ZONE.
- Нажмите и удерживайте кнопку MODE.
- На экране замигает 00:00+. Нажмите кнопку ▲ или ▼ для настройки второго времени с шагом в 30 минут, часовые пояса -+15/-13
- Нажмите кнопку MODE трижды для возврата в обычный режим.

##### 4.1.3 Определение времени

- Нажимайте кнопку MODE в режиме времени для изменения вариантов отображения между:
  - Часы с секундами
  - Время с днем недели
  - Второе время с днем недели
  - Второе время с секундами
  - Отображение даты

## PURE – Беспроводная метеостанция



### 4.1.4 Будильник

#### 4.1.4.1 Настройка времени будильника

- Нажмите кнопку ALARM в режиме времени.
- Отобразится ►W (будильник срабатывает с понедельника по пятницу) и OFF или предыдущее время будильника. Теперь Вы можете выбрать время будильника.
- Нажмите и удерживайте кнопку ALARM.
- Значение часов мигает. Выберите нужное значение с помощью кнопок ▲ или ▼.
- Нажмите кнопку ALARM снова и настройте значение минут таким же способом.
- Для подтверждения нажмите кнопку ALARM.
- Время будильника и W отобразится на экране. Будильник активирован.

#### 4.1.4.2 Настройка специального времени сигнала будильника.

- Нажмите кнопку ALARM снова.
- Отобразится ►S (время будильника для субботы, воскресенья или специальное время сигнала) и OFF или предыдущее время будильника.
- Нажмите и удерживайте кнопку ALARM.
- Настройте время будильника аналогичным способом.
- Подтвердите кнопкой ALARM.
- Время будильника и S появится на экране. Будильник активирован.

#### 4.1.4.3 Настройка сигнала тревоги в случае низкой температуры (наружная температура для первого датчика: = / <0 °C)

- Снова нажмите кнопку ALARM.
- PRE-AL и OFF отобразятся на экране.
- Нажмите и удерживайте кнопку ALARM.
- Выберите с помощью кнопок ▲ или ▼, если Вы хотите услышать сигнал тревоги заранее (15, 30, 45, 60 или 90 минут) в случае холодов.
- Подтвердите кнопкой ALARM.

#### 4.1.4.4 Активация/отключение других сигналов.

- Для возврата в нормальный режим, нажмите кнопку MODE.
- Время и символы активированных сигналов (S/W/PRE-AL) отобразятся на экране.
- Когда будильник начнет звонить, W, S и/или PRE-AL мигают.
- Нажмите кнопку ALARM для остановки будильника.
- Сигнал дня недели (W) останется активным до пятницы.
- Пожалуйста, помните, что сигнал для выходных или специальные сигналы (S) Вы должны всегда активировать заново.
- Для отключения функции будильника, нажмите, в соответствующем режиме сигнала нажмите кнопку ▼.
- Для активации сигнала в случае низкой температуры (PRE-AL) хотя бы один из режимов будильника (S/W) должен быть активирован.

### 4.2 Режим температуры и влажности

- Нажмите кнопку ▲ или ▼ для входа в соответствующую область отображения. Когда область будет выбрана, прозвучит короткий сигнал.
-  мигает на экране.
- Вы вошли в режим температуры и влажности.

## PURE – Беспроводная метеостанция



### 4.2.1 Функция максимума/минимума

- Нажмите кнопку MEM в режиме температуры и влажности: на экране отобразятся минимальные значения температуры и влажности с момента последнего сброса (CH 1, 2 или 3).
- MIN отобразится на экране.
- Снова нажмите кнопку MEM в режиме температуры и влажности: на экране отобразятся максимальные значения температуры и влажности с момента последнего сброса (CH 1, 2 или 3).
- MAX отобразится на экране.
- Нажмите кнопку MEM снова для возврата в обычный режим.
- Нажмите и удерживайте кнопку MEM (примерно 5 сек.) в режиме отображения MAX/MIN для сброса значений.
- На экране отобразится текущая температура и влажность.

### 4.2.2 Отображение температуры

- Нажмите и удерживайте кнопку MODE в режиме температуры и влажности
- Нажмите кнопку MODE для изменения единицы отображения температуры между °C (Цельсий) или °F (Фаренгейт).

### 4.2.3 Указатель изменений температуры и влажности

- Индикатор изменений отображается на экране в случае, если значения температуры и влажности понижаются, неизменны или повышаются.

### 4.2.4 Сигнал наружной температуры

- Нажмите кнопку ALARM в режиме температуры и влажности для входа в функцию сигнала температуры.
- ▲ и OFF или последнее наивысшее значение температуры отобразится на экране.
- Нажмите и удерживайте в течение 3-х секунд кнопку ALARM для входа в режим настроек.
- Индикатор температуры мигает.
- Нажмите кнопку ▲ или ▼ для установки наивысшего значения температуры.
- Нажмите кнопку ALARM для подтверждения.
- Нажмите кнопку ALARM дважды для получения низшего значения температуры.
- ▼ и OFF или последнее низшее значение температуры отобразится на экране.
- Нажмите и удерживайте в течение 2-х секунд кнопку ALARM для входа в режим настроек.
- Индикатор температуры мигает.
- Нажмите кнопку ▲ или ▼ для установки низшего значения температуры.
- Нажмите кнопку ALARM для подтверждения.
- Когда сигнал температуры начинает звонить, ▲ или ▼ мигает. Нажмите кнопку ALARM для отключения сигнала.
- Сигнал температуры всегда ориентируется на все три датчика (CH 1, 2 и 3)

### 4.2.5 Уровень комфорта

- Для определения комфорта, на экране отображается:

	отображение	Температурный интервал	Интервал влажности	
COMFORT	20°C ... 25°C (68°F ... 77°F)	40%RH ... 70%RH		идеально
WET	-5°C ... +50°C (+23°F ... +122°F)	> 70%RH		слишком влажно
DRY	-5°C ... +50°C (+23°F ... +122°F)	< 40%RH		слишком сухо



RUS

**PURE – Беспроводная метеостанция****4.3 Символы прогноза погоды**

- 7 различных символов: (солнечно, переменная облачность, облачно, дождь, сильный дождь, снег, сильный снегопад).
- Прогноз погоды охватывает диапазон от 12 до 24-х часов и отображает лишь тенденцию погоды. Например, если погода облачная, а отображается иконка Дождливо, это не значит, что устройство неисправно, так как нет дождя. Это лишь означает, что давление падает и погода ухудшается, но совсем не обязательно, что пойдет дождь. Точность составляет 70%.
- Символ Солнца так же отображается в звездную ночь.

**4.4 Стрелка Прогноза**

- Стрелка тенденции показывает Вам, растет ли атмосферное давление в настоящее время, падает или не изменяется.

**5. Внешний датчик**

- После установки батареек, датчик автоматически будет передавать данные о температуре и влажности на метеостанцию по каналу 1.
- После успешного сигнала, отсек для батареек датчика тщательно закручивают.
- Пожалуйста, перезагрузите устройство и следуйте процедуре установки батареек, если устройство не работает должным образом. Используйте булавку, чтобы нажать кнопку RESET (сброс) в отсеке для батареек внешнего датчика. Замените батарейки.

**5.1 Дополнительные датчики.**

- При использовании более одного внешнего датчика (артикул 30.3127), выберите другой канал (2 или 3) для каждого датчика, переключая кнопку "CH" внутри отсека для батареек датчика.
- Вставьте 2 батарейки типа AAA 1, 5 V во внешний датчик Соблюдайте полярность.
- Нажмите и удерживайте кнопку ▼ на основном устройстве в течение 3-х секунд для запуска приема сигнала.
- Если Вы используете более одно внешнего датчика, нажмите кнопку CHANNEL для выбора между внешними датчиками.
- Так же Вы можете установить попеременное отображение данных с разных каналов. Для этого нажмите и удерживайте кнопку CHANNEL, пока на экране не отобразится символ .
- Для отключения этой функции, нажмите и удерживайте кнопку CHANNEL, пока этот символ не исчезнет.

**5.2 Установка метеостанции и внешнего датчика**

- Выберите сухое теневое место для установки внешнего датчика. (Избегайте попадания прямых солнечных лучей и влаги, это может повлиять на измерения).
- Поместите основное устройство на финальную позицию. Избегайте близости к электронным устройствам, таким, как телевизоры, компьютеры и металлическим объектам.
- Проверьте, чтобы передавался сигнал на частоте 433 МГц с датчика на основное устройство (расстояние между устройствами должно быть не больше 40 метров открытого пространства). В комнатах из железобетона сигнал ослабевает.
- Если необходимо, выберите другое место для установки внешнего датчика и основного устройства.
- Если передача данных успешна, Вы можете закрепить датчик.
- Датчик так же может быть установлен на горизонтальной поверхности

66

RUS

**PURE – Беспроводная метеостанция****6. Замена батареек**

- Когда садятся батарейки метеостанции или основного устройства, символ батарейки появляется на экране рядом с отображением времени (для метеостанции) или рядом с отображением температуры (для внешнего датчика).
- Снимите держатель с внешнего датчика и откройте отсек для батареек. Вставьте две батарейки типа 1.5 V AAA, соблюдая полярность. Закройте отсек для батареек.
- Откройте отсек для батареек метеостанции. Вставьте 2 батарейки типа CR2032, соблюдайте полярность (+ полюс вверх). Закройте отсек для батареек.
- После замены батареек внешнего датчика, нажмите кнопку ▼ на метеостанции и удерживайте ее в течение 3-х секунд для того, чтобы основное устройство по новой соединилось с датчиком.
- Батарейки низкого уровня заряда должны быть сразу заменены, чтобы избежать повреждений, в случае протекания батареек. Батарейки содержат вредные кислоты. Используйте защитные очки и перчатки, если батарейки потекла.

**• Важно!**

Пожалуйста, не выкидывайте старые электронные устройства и севшие батарейки вместе с бытовым мусором. Для защиты окружающей среды, вывозите их на специализированные склады.

**7. Обслуживание**

- Держите прибор в сухом месте.
- Не подвергайте прибор экстремальным температурам, вибрации или шоку.
- Чистите прибор при помощи мягкой влажной ткани. Не используйте чистящие средства или растворители.
- Избегайте близости любой создающей помехи техники, такой как компьютеры, телевизоры и цельные металлические объекты.
- Если прибор не работает должным образом, верните настройки по умолчанию в меню Setup. Замените батарейки во внешнем датчике.

**8. Правовая ответственность**

- Данный продукт не игрушка. Держите его подальше от детей.
- Продукт не должен использоваться в медицинских или общественных целях, он предназначен только для бытового использования.
- Технические требования к этому продукту могут изменяться в одностороннем порядке.
- Никакая часть этого руководства не может быть изменена без письменного согласия TFA-Dost-mapp.
- Неправильное использование или несанкционированное вскрытие прибора означают потерю гарантии.

**9. Спецификация**

Диапазон передачи:	максимум 40 метров.
Частота:	433 MHz
Интервал изменения температуры :	10 сек.
Интервал передачи сигнала с датчика:	47 сек.
Измеряемый диапазон внутри помещения:	-5°C...+50°C (+23°F...+122°F)

67

**PURE – Беспроводная метеостанция**

разрешение: 0,1°C (0,2°F)  
 влажность: 20%...95%  
 разрешение: 1%  
 Погрешность: 35...75% : ±5%; Rest ±7%

Измеряемый диапазон снаружи: -20°C...+60°C (-4°F...140°F)  
 разрешение: 0,1°C (0,2°F)

Батарейки  
 Основное устройство: 2 x CR2032  
 Внешний датчик: 2 X AAA 1,5V LR3

(RUS)

Fig. 1

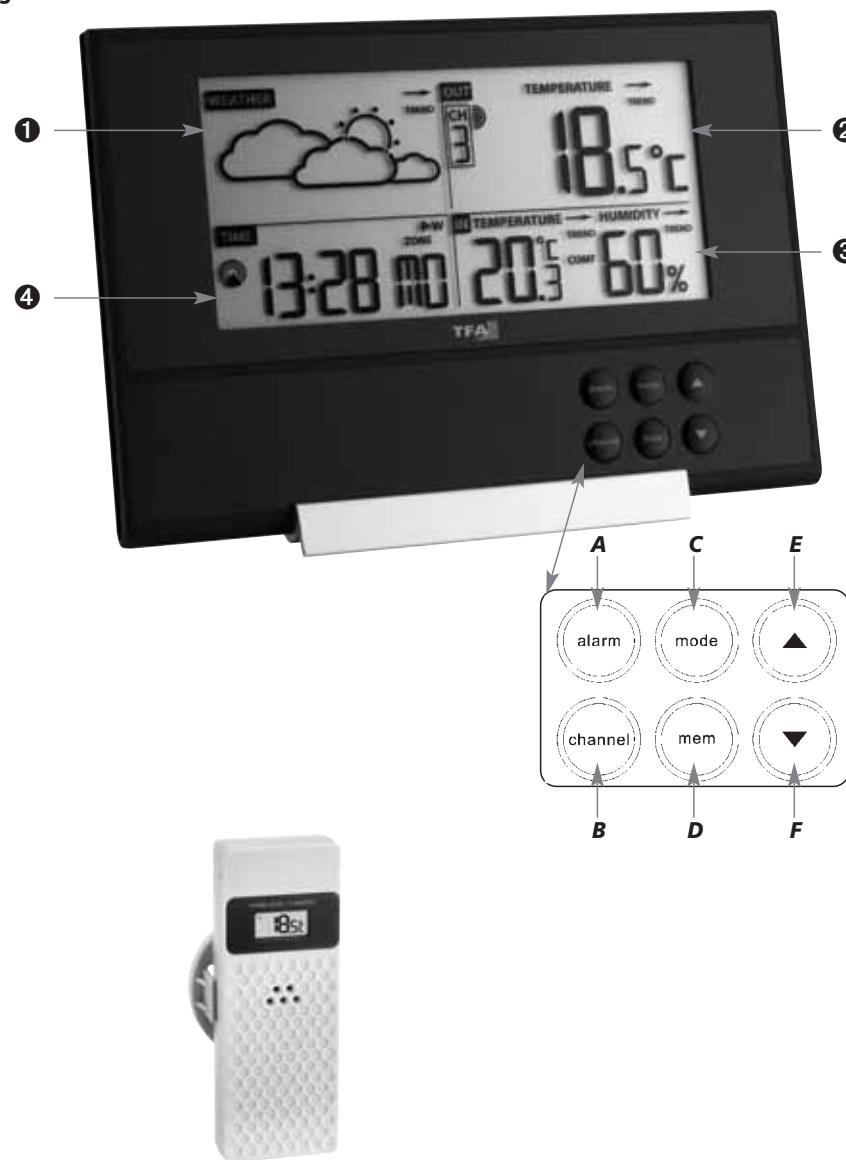

TFA Dostmann GmbH & Co.KG, Zum Ottersberg 12, D-97877 Wertheim.  
 No part of this manual may be reproduced without written consent of TFA Dostmann. The technical data are correct at the time of going to print and may change without prior notice.

**DECLARATION OF CONFORMITY**  
 Herewith we declare, that this wireless transmission device does comply with the essentials requirements of R&TTE Directive 1999/5/EC.  
 A copy of the signed and dated Declaration of Conformity is available on request via [info@tfa-dostmann.de](mailto:info@tfa-dostmann.de).  
[www.tfa-dostmann.de](http://www.tfa-dostmann.de)

11/14

Fig. 2

