

Bedienungsanleitung
Instruction manual
Mode d'emploi
Instrucciones de uso
Gebruiksaanwijzing
Istruzioni per l'uso



Kat. Nr. 35.1136

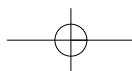

Fig. 1



Fig. 2

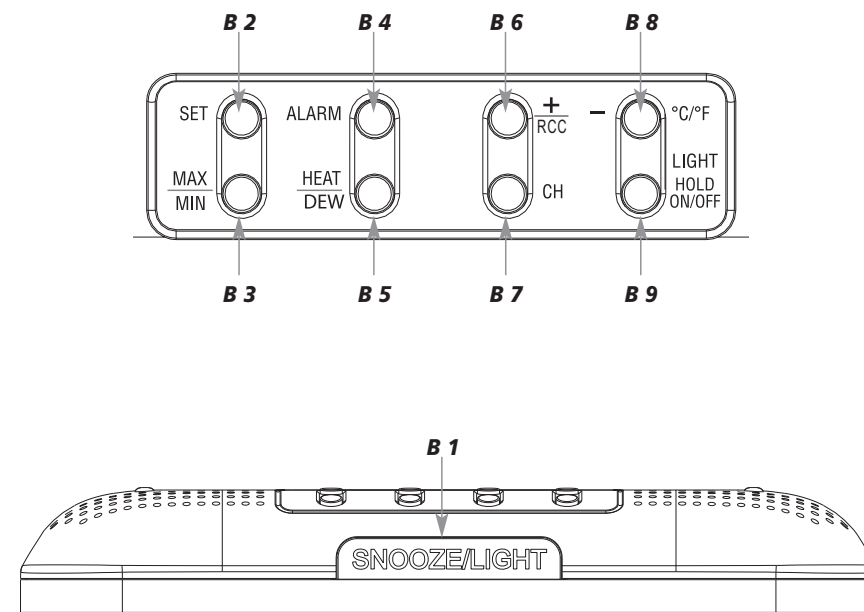
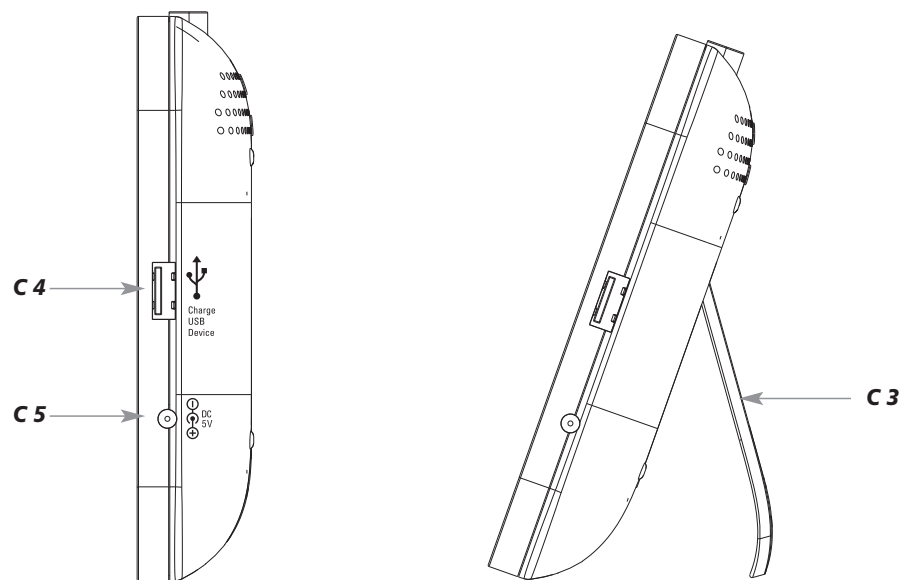
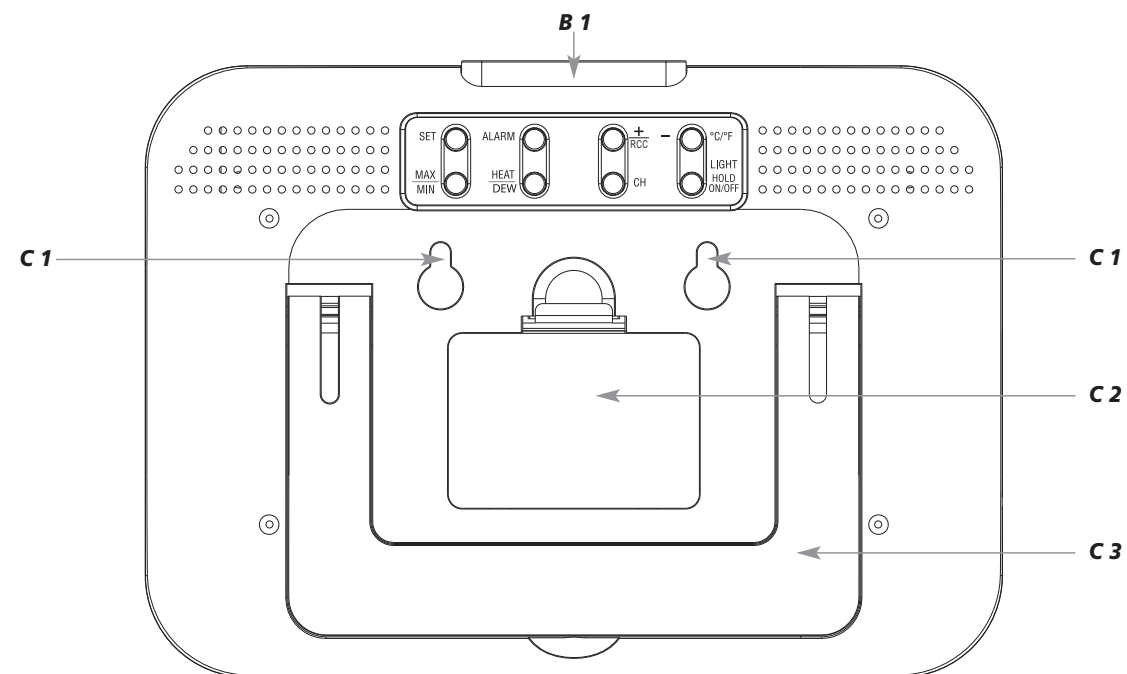
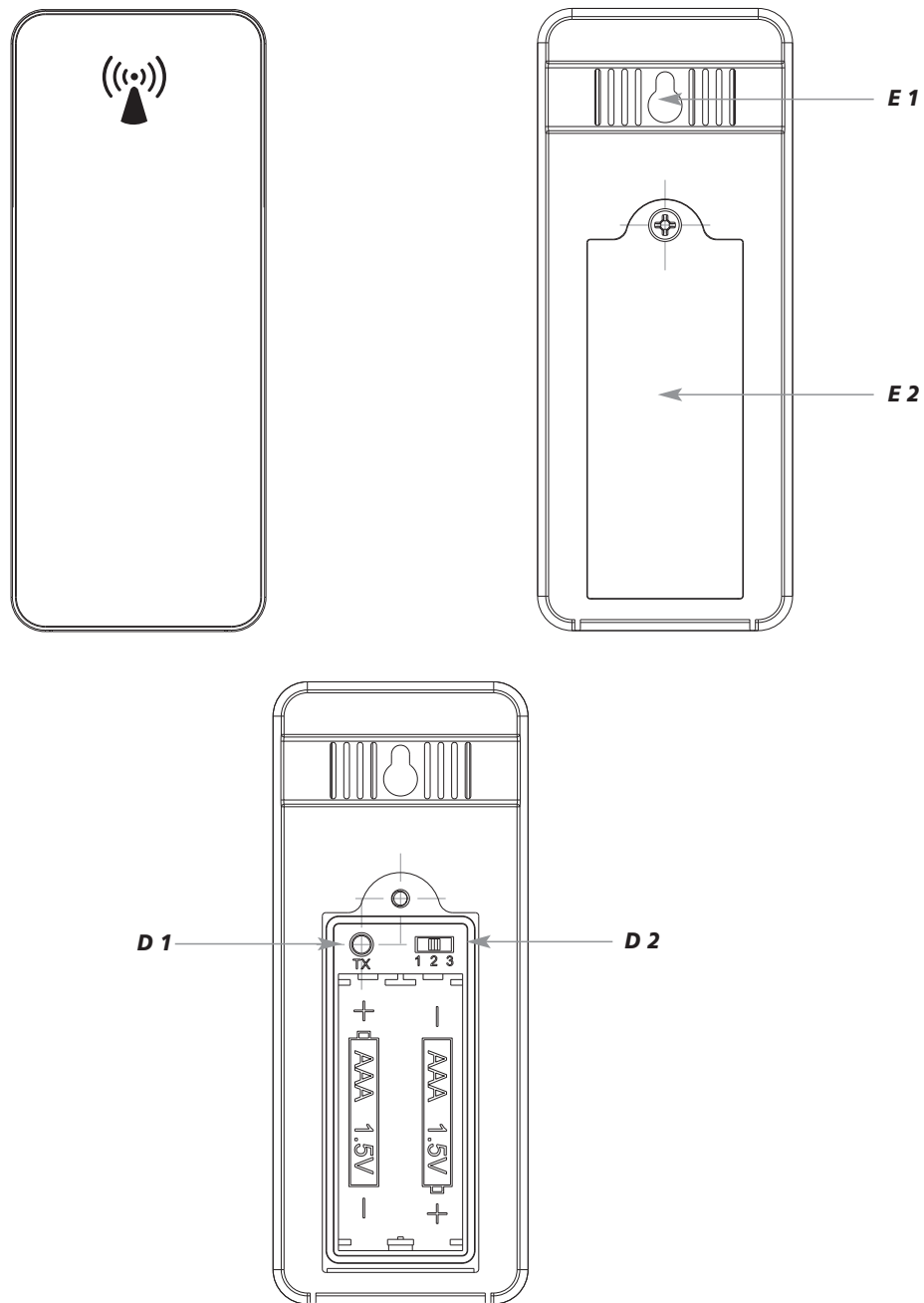

Fig. 3

**PRIMAVERA - Funkwetterstation**

D

Vielen Dank, dass Sie sich für dieses Gerät aus dem Hause TFA entschieden haben.

1. Bevor Sie mit dem Gerät arbeiten

- Lesen Sie sich bitte die Bedienungsanleitung genau durch. So werden Sie mit Ihrem neuen Gerät vertraut, lernen alle Funktionen und Bestandteile kennen, erfahren wichtige Details für die Inbetriebnahme und den Umgang mit dem Gerät und erhalten Tipps für den Störfall.
- Durch die Beachtung der Bedienungsanleitung vermeiden Sie auch Beschädigungen des Gerätes und die Gefährdung Ihrer gesetzlichen Mängelrechte durch Fehlgebrauch.
- Für Schäden, die aus Nichtbeachtung dieser Bedienungsanleitung verursacht werden, übernehmen wir keine Haftung. Ebenso haften wir nicht für inkorrekte Messwerte und Folgen, die sich aus solchen ergeben können.
- Beachten Sie besonders die Sicherheitshinweise!
- Bewahren Sie diese Bedienungsanleitung gut auf!

2. Lieferumfang

- Funk-Wetterstation (Basisstation)
- Netzteil
- Außensender (Kat.-Nr.: 30.3215.02)
- Bedienungsanleitung

3. Einsatzbereich und alle Vorteile Ihres neuen Gerätes auf einen Blick

- Außentemperatur und Luftfeuchtigkeit über kabellosen Außensender (433 MHz), Reichweite bis 60 m (Freifeld)
- Erweiterbar auf bis zu 3 Sender, auch zur Klimakontrolle von entfernten Räumen, z.B. Kinderzimmer, Weinkeller
- Innentemperatur und Luftfeuchtigkeit
- Tägliche Höchst- und Tiefstwerte
- Wettervorhersage mit Symbolen
- Taupunkt und Hitzeindex
- Funkuhr mit Wochentag und Datum
- Alarm und Snooze-Funktion
- Farbdisplay

4. Zu Ihrer Sicherheit

- Das Produkt ist ausschließlich für den oben beschriebenen Einsatzbereich geeignet. Verwenden Sie das Produkt nicht anders, als in dieser Anleitung dargestellt wird.
- Das eigenmächtige Reparieren, Umbauen oder Verändern des Gerätes ist nicht gestattet.



Vorsicht!
Lebensgefahr durch Stromschlag!

- Schließen Sie das Basisgerät nur an eine vorschriftsmäßig installierte Steckdose mit einer Netzspannung von 230V an!
- Die Steckdose muss nahe der Einrichtung angebracht und leicht zugänglich sein.
- Das Basisgerät und das Netzteil dürfen nicht mit Wasser oder Feuchtigkeit in Kontakt kommen. Nur für den Betrieb in trockenen Innenräumen geeignet.
- Benutzen Sie das Gerät nicht, wenn Gehäuse oder Netzteil beschädigt sind.
- Bewahren Sie das Gerät außerhalb der Reichweite von Personen (auch Kindern) auf, die mögliche Gefahren im Umgang mit elektrischen Geräten nicht richtig einschätzen können.
- Ziehen Sie sofort den Stecker aus der Steckdose, wenn eine Störung auftritt oder das Gerät für längere Zeit nicht benutzt wird.
- Verwenden Sie ausschließlich das mitgelieferte Netzteil.
- Verbinden Sie erst das Kabel mit dem Basisgerät und stecken Sie dann den Netzstecker in die Steckdose.
- Ziehen Sie den Netzstecker nicht am Kabel aus der Steckdose.
- Verlegen Sie das Netzkabel so, dass es nicht mit scharfkantigen oder heißen Gegenständen in Berührung kommt.

PRIMAVERA - Funkwetterstation**Vorsicht!
Verletzungsgefahr:**

- Bewahren Sie die Batterien und die Geräte außerhalb der Reichweite von Kindern auf.
- Batterien nicht ins Feuer werfen, kurzschließen, auseinander nehmen oder aufladen. Explosionsgefahr!
- Batterien enthalten gesundheitsschädliche Säuren. Um ein Auslaufen der Batterien zu vermeiden, sollten schwache Batterien möglichst schnell ausgetauscht werden. Verwenden Sie nie gleichzeitig alte und neue Batterien oder Batterien unterschiedlichen Typs. Beim Hantieren mit ausgelaufenen Batterien chemikalienbeständige Schutzhandschuhe und Schutzbrille tragen!

**Wichtige Hinweise zur Produktsicherheit!**

- Setzen Sie das Gerät keinen extremen Temperaturen, Vibrationen und Erschütterungen aus.
- Vor Feuchtigkeit schützen.
- Der Außensender ist spritzwassergeschützt, aber nicht wasserdicht. Suchen Sie einen niederschlagsgeschützten Platz für den Außensender aus.

5. Bestandteile und Tasten**5.1 Basisstation (Empfänger)****Display-Anzeige (Fig. 1)**

- A1:** Wettervorhersage mit Symbolen
- A2:** Außentemperatur und -luftfeuchtigkeit
- A3:** Außensendersymbol mit Kanalnummer
- A4:** Uhrzeit, Wochentag und Datum
- A5:** Alarmsymbol
- A6:** Symbol für Innen
- A7:** Innentemperatur und -luftfeuchtigkeit

Tasten (Fig. 2)

- B1:** SNOOZE/LIGHT Taste
- B2:** SET Taste
- B3:** MAX/MIN Taste
- B4:** ALARM Taste
- B5:** HEAT/DEW Taste
- B6:** +IRCC Taste
- B7:** CH Taste
- B8:** -/°C/°F Taste
- B9:** LIGHT HOLD ON/OFF Taste

Gehäuse (Fig. 1+2)

- C1:** Wandaufhängungen
- C2:** Batteriefach
- C3:** Ständer (ausklappbar)
- C4:** USB Ausgang
- C5:** Netzteilanschluss

5.2 Außensender (Fig. 3)**Tasten im Batteriefach**

- D1:** TX Taste
- D2:** Schiebescalter 1/2/3 zur Kanalauswahl

Gehäuse

- E1:** Wandaufhängung
- E2:** Batteriefach (verschraubt)

PRIMAVERA - Funkwetterstation**6. Inbetriebnahme****6.1 Anschließen der Basisstation an das Netzteil**

- Legen Sie die Geräte in einem Abstand von ca. 1,5 Metern voneinander auf einen Tisch. Vermeiden Sie die Nähe zu möglichen Störquellen (elektronische Geräte und Funkanlagen).
- Ziehen Sie die Schutzfolie vom Display der Basisstation.
- Schließen Sie die Basisstation mit dem beigefügtem Netzadapter an. Stecken Sie den Anschlussstecker in den Anschluss der Basisstation und schließen Sie das Gerät mit dem Netzstecker am Stromnetz an. **Wichtig!** Stellen Sie sicher, dass Ihre Netzspannung nicht mehr als 230 V beträgt! Andere Netzspannungen können zur Beschädigung des Gerätes führen.
- Ein kurzer Signalton ertönt und alle Segmente werden kurz angezeigt.
- TIME und 0.00 (Voreinstellung) erscheinen im Display.

6.2 Einlegen der Batterien in den Außensender

- Öffnen Sie das verschraubte Batteriefach des Außensenders.
- Der Schiebescalter zur Kanalauswahl steht auf der Position 1 (Voreinstellung).
- Legen Sie zwei neue Batterien 1,5 V AAA polrichtig ein.
- Schließen Sie das Batteriefach wieder.

6.2.1 Empfang der Außenwerte

- Die Messdaten des Außensenders werden an die Basisstation übertragen. Die Anzeigen der Außenwerte „-“ blinken.
- Auf dem Display der Basisstation erscheinen die Kanalnummer, die Außenluftfeuchtigkeit und die Außentemperatur in °C (Voreinstellung).
- Werden die Außenwerte nicht innerhalb drei Minuten empfangen, erscheint „-“ auf dem Display. Prüfen Sie den Netzstecker und die Batterien im Sender und starten Sie einen weiteren Versuch. Beseitigen Sie eventuelle Störquellen.
- Sie können die Außensendersuche zu einem späteren Zeitpunkt auch manuell starten (z.B. bei Verlust des Außensenders oder Batteriewechsel).
- Halten Sie die CH Taste auf der Basisstation für drei Sekunden gedrückt.
- Auf dem Display erscheint „---“.
- Drücken Sie die TX Taste im Batteriefach des Außensenders.
- Ein Signalton ertönt und die Basisstation empfängt die Werte vom Außensender.
- Nach erfolgreicher Inbetriebnahme des Außensenders schließen Sie den Batteriedeckel wieder sorgfältig.

6.3 Empfang der DCF-Funkzeit

- Nach dem Empfang der Außenwerte versucht das Gerät nun, das Funkuhrsignal zu empfangen und das DCF-Empfangssymbol blinkt.
- Um Störungen zu vermeiden, schaltet sich die Hintergrundbeleuchtung (und der USB-Port) während des Empfangs des Funkuhrsignals aus.
- Wenn der Zeitcode nach 2-12 Minuten empfangen wurde, werden die funkgesteuerte Zeit und das DCF-Empfangssymbol ständig im Display angezeigt. Die Hintergrundbeleuchtung ist dauerhaft aktiviert.
- Sie können die Initialisierung auch manuell starten.
- Drücken und halten Sie die +IRCC Taste.
- Das DCF-Empfangssymbol blinkt.
- Die dauerhafte Hintergrundbeleuchtung schaltet sich automatisch aus.
- Unterbrechen Sie den Empfangsversuch, indem Sie die +/- RCC Taste noch einmal gedrückt halten. Das DCF-Empfangssymbol verschwindet.
- Der DCF-Signalempfang findet stündlich zwischen 2:00 und 5:00 Uhr morgens statt. Ist auch der Empfang um 5:00 Uhr nicht erfolgreich, so finden die nächsten Empfangsversuche wieder um 2.00 Uhr morgens statt.

Es gibt drei verschiedene Empfangssymbole:



blinkt - Empfang aktiv

bleibt stehen - Empfang erfolgreich

kein Symbol - kein Empfang / Uhrzeit manuell einstellen

PRIMAVERA - Funkwetterstation

- Falls die Funkuhr kein DCF-Funksignal empfangen kann (z.B. wegen Störungen, Übertragungsdistanz, etc.), kann die Zeit manuell eingestellt werden. Das DCF-Empfangszeichen verschwindet und die Uhr arbeitet dann wie eine normale Quarz-Uhr (siehe „Manuelle Einstellungen“).

6.3.1 Empfang der DCF-Funkzeit

Die Zeitübertragung erfolgt von einer Cäsium Atom-Funkuhr, die von der Physikalisch Technischen Bundesanstalt in Braunschweig betrieben wird. Die Abweichung beträgt weniger als 1 Sekunde in einer Million Jahren. Die Zeit ist kodiert und wird von Mainflingen in der Nähe von Frankfurt am Main durch ein DCF-77 (77.5 kHz) Frequenzsignal übertragen mit einer Reichweite von ca. 1.500 km. Ihre Funkuhr empfängt das Signal, wandelt es um und zeigt immer die exakte Zeit an. Auch die Umstellung von Sommer- und Winterzeit erfolgt automatisch. Während der Sommerzeit erscheint auf dem Display DST. Der Empfang hängt hauptsächlich von der geographischen Lage ab. Im Normalfall sollten innerhalb des Radius von 1.500 km ausgehend von Frankfurt bei der Übertragung keine Probleme auftauchen.

Bitte beachten Sie folgende Hinweise:

- Es wird empfohlen, einen Abstand von mindestens 1,5 – 2 Metern zu eventuell störenden Geräten wie Computerbildschirmen und Fernsehgeräten einzuhalten.
- In Stahlbetonbauten (Kellern, Aufbauten) ist das empfangene Signal natürlicherweise schwächer. In Extremfällen wird empfohlen, das Gerät in Fensternähe zu platzieren und/oder durch Drehen das Funksignal besser zu empfangen.
- Nachts sind die atmosphärischen Störungen meist geringer und ein Empfang ist in den meisten Fällen möglich. Ein einziger Empfang pro Tag genügt, um die Genauigkeit zu gewährleisten und Abweichungen unter 1 Sekunde zu halten.

6.4 Einlegen der Batterien in die Basisstation

- Die Batterien fungieren im Falle eines Stromausfalls als Backup-Batterien.
- Für eine dauerhafte Hintergrundbeleuchtung benutzen Sie bitte den mitgelieferten Netzstecker.
- Öffnen Sie das Batteriefach auf der Rückseite der Basisstation.
- Legen Sie drei neue Batterien 1,5 V AAA polrichtig ein.
- Schließen Sie das Batteriefach wieder.

7. Bedienung

- Während der Bedienung werden alle erfolgreichen Eingaben mit einem kurzen Piepton quittiert.
- Das Gerät verlässt automatisch den Einstellmodus, wenn für längere Zeit keine Taste gedrückt wird.
- Halten Sie die +/RCC oder -/°C/°F Taste im Einstellmodus gedrückt, gelangen Sie in den Schnelllauf.

7.1 Manuelle Einstellungen

- Halten Sie die SET Taste im Normalmodus für zwei Sekunden gedrückt, um in den Einstellmodus zu gelangen.
- Die dauerhafte Hintergrundbeleuchtung schaltet sich automatisch an.
- TIME ZONE und 0 (Voreinstellung) blinken im Display.
- Sie können mit der +/RCC oder -/°C/°F Taste die Zeitzonenkorrektur vornehmen.
- Drücken Sie die SET Taste noch einmal.
- TIME erscheint im Display.
- Sie können nun nacheinander die 12- und 24 Stunden-Anzeige (24H - Voreinstellung), die Stunden, die Minuten, das Jahr (YEAR erscheint im Display), den Monat und den Tag ansteuern und mit der +/RCC oder -/°C/°F Taste einstellen.
- Nach Einstellen des Datums wird Ihnen der Wochentag (MON, TUE, WED, THU, FRI, SAT oder SUN erscheint auf dem Display) automatisch angezeigt.
- Bestätigen Sie die Eingabe mit der SET Taste.
- Bei erfolgreichem Empfang des DCF-Funkuhrsignals wird die manuell eingestellte Zeit überschrieben.

7.1.1 Einstellung der Zeitzone

- Im Einstellungsmodus können Sie die Zeitzonenkorrektur (-12/+12) vornehmen.
- Die Zeitzonenkorrektur wird benötigt, wenn das DCF Funkuhrsignal empfangen werden kann, die Zeitzone sich aber von der DCF Funkzeit unterscheidet (z.B. +1=eine Stunde später).

PRIMAVERA - Funkwetterstation**7.1.2 Einstellung der 12- und 24-Stunden-Anzeige**

- Im Einstellungsmodus können Sie zwischen dem 12- und 24-Stunden-Anzeige auswählen.
- Im 12-Stunden-Zeitsystem erscheint AM oder PM (nach 12 Uhr) auf dem Display.

7.2 Einstellung des Weckalarms

- Drücken und halten Sie die ALARM Taste.
- ALARM, das Alarmsymbol und 0:00 Uhr (Voreinstellung) oder die zuletzt eingestellte Alarmzeit erscheinen auf dem Display.
- Die Stundenanzeige blinkt im Display.
- Sie können mit der +/RCC oder -/°C/°F Taste die Stunden einstellen.
- Drücken Sie die ALARM Taste noch einmal und Sie können nun die Minuten mit der +/RCC oder -/°C/°F Taste einstellen.
- Bestätigen Sie die Eingabe mit der ALARM Taste.
- Im Display erscheinen TIME, die aktuelle Uhrzeit und das Alarmsymbol. Die Alarmfunktion ist aktiviert.
- Wenn die eingestellte Alarmzeit erreicht ist, beginnt der Wecker zu klingeln.
- Das Alarmsymbol blinkt.
- Drücken Sie auf eine beliebige Taste und der Alarm wird beendet.
- Wird der Alarm nicht unterbrochen, schaltet sich der ansteigende Alarmton automatisch nach ein paar Minuten aus und aktiviert sich erneut zur gleichen Alarmzeit wieder.
- Wenn der Alarmton ertönt, drücken Sie die SNOOZE/LIGHT Taste, um die Snooze-Funktion zu aktivieren.
- Ist die Snooze-Funktion aktiviert, blinkt Zz auf dem Display.
- Der Alarm wird für die Dauer von 10 Minuten unterbrochen.

7.2.1 Aktivieren und Deaktivieren der Alarm-Funktion

- Drücken Sie die ALARM Taste im Normalmodus.
- ALARM und die eingestellte Alarmzeit erscheinen im Display.
- Drücken Sie die ALARM Taste noch einmal, um die Alarm-Funktion zu deaktivieren oder aktivieren.
- Das Alarmsymbol verschwindet oder erscheint.
- Drücken Sie die SET Taste, um in den Normalmodus zurückzukehren.
- TIME und die aktuelle Uhrzeit erscheinen im Display.

7.3 Hintergrundbeleuchtung

- **Achtung:** Die Hintergrundbeleuchtung im Dauerbetrieb funktioniert nur mit Netzstecker.
- Drücken und halten Sie die LIGHT HOLD ON/OFF Taste für drei Sekunden, bis ein Signalton zu hören ist, um die Hintergrundbeleuchtung auszuschalten oder anzuschalten.
- Drücken Sie die LIGHT HOLD ON/OFF Taste einmal, um die Hintergrundbeleuchtung zu dimmen.
- Drücken Sie die SNOOZE/LIGHT oder eine beliebige Taste, um die Hintergrundbeleuchtung für ein paar Sekunden zu aktivieren.

8. USB-Ausgang

- Mit dem USB Ausgang können Sie Ihr Mobiltelefon oder andere USB taugliche Geräte aufladen. Die Ausgangsleistung beträgt 5 Volt 1 Ampere. Die Wetterstation kann nicht über den USB-Ausgang betrieben werden.

9. Wettervorhersage-Symbole (Fig. 4)

- Die Wetterstation unterscheidet fünf unterschiedliche Wettersymbole (Sonnig, teilweise bewölkt, bedeckt, regnerisch und stürmisch).
- Die Vorhersage über die Symbolanzeige bezieht sich auf einen Zeitraum von 12 Stunden und gibt lediglich einen Wittertrend an. Die Genauigkeit beträgt etwa 70 %.
- Ist es zum Beispiel im Moment wolbig und es wird Regen angezeigt, deutet dies nicht auf eine Fehlfunktion des Gerätes hin, sondern gibt an, dass der Luftdruck gesunken und eine Wetterverschlechterung zu erwarten ist, wobei es sich aber nicht unbedingt um Regen handeln muss.
- Das Sonnensymbol wird auch bei Nacht angezeigt, wenn es sich um eine sternenklare Nacht handelt.

PRIMAVERA - Funkwetterstation**Wichtiger Hinweis!**

Bitte beachten Sie, dass die Symbolvorhersage sich im Laufe des Betriebs präzisiert. Die Symbolvorhersage ist bereits ab der Inbetriebnahme aktiv, allerdings steigt die Zuverlässigkeit der Prognosen mit der Menge an gesammelten Daten. Der Sensor muss sich zunächst auf das Referenzniveau am Standort einstellen.

10. Thermometer und Hygrometer**10.1 Maximum/Minimum-Funktion**

- Die Höchst- und Tiefstwerte werden automatisch um Mitternacht zurückgesetzt.
- Drücken Sie die MAXIMIN Taste im Normalmodus.
- MAX erscheint auf dem Display.
- Die höchste Temperatur und Luftfeuchtigkeit für innen und außen seit der letzten Rückstellung werden angezeigt.
- Drücken Sie die MAXIMIN Taste noch einmal.
- MIN erscheint auf dem Display.
- Die niedrigste Temperatur und Luftfeuchtigkeit für innen und außen seit der letzten Rückstellung werden angezeigt.
- Um wieder die Anzeige mit den aktuellen Werten zu erhalten, drücken Sie die MAXIMIN Taste noch einmal.
- Das Gerät verlässt auch automatisch den MAXIMIN-Modus, wenn keine Tasten gedrückt werden.
- Halten Sie die MAXIMIN Taste für zwei Sekunden gedrückt, während auf dem Display die höchsten oder tiefsten Werte angezeigt werden, um die Werte zu löschen.

10.2 Einstellung der Temperatureinheit

- Im Normalmodus können Sie zwischen °C (Celsius) oder °F (Fahrenheit) als Temperatureinheit auswählen.
- Drücken Sie die -/°C/°F Taste.

10.3 Hitzeindex-Anzeige

- Der Hitzeindex bezeichnet das Temperaturempfinden in Verbindung mit Luftfeuchtigkeit.
- Drücken Sie die HEAT/DEW Taste im Normalmodus, um die aktuelle Hitzeindex-Temperatur anzeigen zu lassen.
- Auf dem Display erscheinen HEATINDEX und die Temperatur.
- Die Luftfeuchtigkeitswerte für Innen und Außen verschwinden.
- Das Display wechselt automatisch wieder zurück zur aktuellen Anzeige von Temperatur und Luftfeuchtigkeit.

10.4 Taupunkt-Anzeige

- Der Zusammenhang von Temperatur und relativer Luftfeuchte wird durch den Taupunkt ausgedrückt: Wird Luft kontinuierlich abgekühlt, steigt bei gleich bleibender absoluter Luftfeuchtigkeit die relative Luftfeuchtigkeit bis auf 100% an. Kühlt die Luft weiter ab, so wird der überschüssige Wasserdampf in Tröpfchenform ausgeschieden.
- Drücken Sie die HEAT/DEW Taste im Normalmodus zweimal, um sich die aktuelle Taupunkt-Temperatur anzeigen zu lassen.
- Auf dem Display erscheinen DEWPOINT und die Temperatur.
- Die Luftfeuchtigkeitswerte für Innen und Außen verschwinden.
- Das Display wechselt automatisch wieder zurück zur aktuellen Anzeige von Temperatur und Luftfeuchtigkeit.

11. Zusätzliche Außensender

- Wenn Sie mehrere Außensender anschließen wollen, wählen Sie mit dem Schiebeschalter 1/2/3 im Batteriefach des Außensenders für jeden Außensender einen anderen Kanal aus. Der Empfang des neuen Außensenders erfolgt automatisch durch die Basisstation. Drücken und halten Sie die CH Taste auf der Basisstation oder starten Sie eine Neuinbetriebnahme der Basisstation laut Bedienungsanleitung.
- Die Außenwerte werden auf dem Display der Basisstation angezeigt. Falls Sie mehr als einen Außensender angeschlossen haben, können Sie mit der CH Taste auf der Basisstation zwischen den Kanälen 1 bis 3 wechseln.

PRIMAVERA - Funkwetterstation

- Sie können auch einen automatischen Kanalwechsel einstellen. Nach Kanal 3 erscheint bei erneuter Bedienung der CH Taste AUTO für automatischen Kanalwechsel.
- Drücken Sie die CH Taste noch einmal, um den automatischen Kanalwechsel zu deaktivieren und dauerhaft wieder den ersten Außensender anzeigen zu lassen.
- Einmal registrierte Außensender (Kanäle), die nicht mehr benötigt werden, können Sie manuell löschen, indem Sie die CH Taste für drei Sekunden gedrückt halten. Sobald ein neuer Außensender empfangen wird, erfolgt eine erneute Anzeige.

12. Aufstellen der Basisstation und Befestigen des Außensenders

- Mit dem ausklappbaren Ständer auf der Rückseite kann die Basisstation auf einer glatten Oberfläche aufgestellt werden oder mit den Aufhängeösen an der Wand im Wohnraum befestigt werden. Vermeiden Sie die Nähe zu anderen elektrischen Geräten (Fernseher, Computer, Funktelefone) und massiven Metallgegenständen.
- Mit der Aufhängeöse auf der Rückseite des Außensenders kann der Außensender an der Wand befestigt werden. Suchen Sie sich einen schattigen, niederschlagsgeschützten Platz für den Außensender aus. (Direkte Sonneneinstrahlung verfälscht die Messwerte und ständige Nässe belastet die elektronischen Bauteile unnötig).
- Prüfen Sie, ob eine Übertragung der Messwerte vom Außensender am gewünschten Aufstellort zur Basisstation stattfindet (Reichweite Freifeld ca. 60 Meter), bei massiven Wänden, insbesondere mit Metallteilen kann sich die Sendereichweite erheblich reduzieren.
- Suchen Sie sich gegebenenfalls einen neuen Aufstellort für Außensender und/oder Empfänger.

13. Pflege und Wartung

- Reinigen Sie die Geräte mit einem weichen, leicht feuchten Tuch. Keine Scheuer- oder Lösungsmittel verwenden!
- Entfernen Sie die Batterien und ziehen Sie den Stecker, wenn Sie die Geräte längere Zeit nicht verwenden.
- Bewahren Sie Ihre Geräte an einem trockenen Platz auf.

13.1 Batteriewechsel

- Sobald das Batteriesymbol im Displayfenster der Außenwerte auf der Basisstation erscheint, wechseln Sie bitte die Batterien im Außensender.
- Sobald das Batteriesymbol im Displayfenster der Innenwerte erscheint, wechseln Sie bitte die Batterien in der Basisstation.
- **Achtung:** Bei einem Batteriewechsel muss der Kontakt zwischen Außensender und Basisstation wieder hergestellt werden – also immer beide Geräte neu in Betrieb nehmen oder manuelle Außensendersuche starten.

14. Fehlerbeseitigung

Problem	Lösung
Keine Anzeige auf Basisstation	<ul style="list-style-type: none"> → Bei Netzbetrieb: Basisstation mit Netzteil anschließen Hintergrundbeleuchtung dauerhaft aktivieren Netzteil überprüfen → Bei Batteriebetrieb: Batterien polrichtig einlegen Hintergrundbeleuchtung kurzzeitig aktivieren mit beliebiger Taste Batterien wechseln
Kein DCF Empfang	<ul style="list-style-type: none"> → +/RCC Taste für drei Sekunden gedrückt halten und Initialisierung starten → Empfangsversuch in der Nacht abwarten → Anderen Aufstellort für das Gerät wählen → Uhrzeit manuell einstellen

PRIMAVERA - Funkwetterstation

D

- Beseitigen der Störquellen
- Neuinbetriebnahme von der Basisstation gemäß Anleitung

Kein Außensenderempfang Anzeige „---“ für Kanal 1/2/3	<ul style="list-style-type: none"> → Kein Außensender installiert → Batterien des Außensenders prüfen (keine Akkus verwenden!) → Neuinbetriebnahme von Außensender und Basisstation gemäß Betriebsanleitung → Manuelle Außensendersuche gemäß Betriebsanleitung starten → Anderen Aufstellort für Außensender und/loder Basisstation wählen → Abstand zwischen Außensender und Basisstation verringern → Beseitigen der Störquellen
---	--

Unkorrekte Anzeige → Batterien wechseln

15. Entsorgung

Dieses Produkt wurde unter Verwendung hochwertiger Materialien und Bestandteile hergestellt, die recycelt und wiederverwendet werden können.



Batterien und Akkus dürfen keinesfalls in den Hausmüll!
Als Verbraucher sind Sie gesetzlich verpflichtet, gebrauchte Batterien und Akkus zur umweltgerechten Entsorgung beim Handel oder entsprechenden Sammelstellen gemäß nationaler oder lokaler Bestimmungen abzugeben.

Die Bezeichnungen für enthaltene Schwermetalle sind:
Cd=Cadmium, Hg=Quecksilber, Pb=Blei



Dieses Gerät ist entsprechend der EU-Richtlinie über die Entsorgung von Elektro- und Elektronik-Altgeräten (WEEE) gekennzeichnet.
Dieses Produkt darf nicht mit dem Hausmüll entsorgt werden. Der Nutzer ist verpflichtet, das Altgerät zur umweltgerechten Entsorgung bei einer ausgewiesenen Annahmestelle für die Entsorgung von Elektro- und Elektronikgeräten abzugeben.

16. Technische Daten**Basisstation**

Messbereich Innen	
Temperatur	0 °C... +50 °C (+32 °F ...+122 °F)
Luftfeuchtigkeit	1 ... 99%
Spannungsversorgung	Batterien: 3 x 1,5 V AAA (nicht inklusive) Netzstecker: 230 V AC / 5.0 V DC (inklusive)
USB Ausgang	5 Volt ... 1 Ampere
Gehäusemaße	175 x 26 (58) x 125 mm
Gewicht	290 g (nur das Gerät)

Außensender

Messbereich Außen	
Temperatur	-40 °C... +60 °C (-40 °F ...+140°F)
Luftfeuchtigkeit	1 ... 99%
Reichweite	ca. 60 m (Freifeld)

PRIMAVERA - Funkwetterstation

D

Übertragungsfrequenz	433 MHz
Maximale Sendeleistung	< 10mW
Übertragungszeit	50 Sekunden
Spannungsversorgung	Batterien: 2 x 1,5 V AAA (nicht inklusive)
Gehäusemaße	45 x 20 x 108 mm
Gewicht	45 g (nur das Gerät)

Diese Anleitung oder Auszüge daraus dürfen nur mit Zustimmung von TFA Dostmann veröffentlicht werden. Die technischen Daten entsprechen dem Stand bei Drucklegung und können ohne vorherige Benachrichtigung geändert werden.
Die neuesten technischen Daten und Informationen zu Ihrem Produkt finden Sie unter Eingabe der Artikel-Nummer auf unserer Homepage.

EU-KONFORMITÄTSERKLÄRUNG

Hiermit erklärt TFA Dostmann, dass der Funkanlagentyp 35.1136 der Richtlinie 2014/53/EU entspricht. Der vollständige Text der EU-Konformitätserklärung ist unter der folgenden Internetadresse verfügbar:

www.tfa-dostmann.de

E-Mail: info@tfa-dostmann.de

TFA Dostmann GmbH & Co.KG, Zum Ottersberg 12, D-97877 Wertheim, Deutschland

09/16

PRIMAVERA - Wireless weather station

Thank you for choosing this instrument from TFA.

1. Before you start using it

- **Please make sure to read the instruction manual carefully.**
This information will help you to familiarise yourself with your new device, to learn all of its functions and parts, to find out important details about its first use and how to operate it and to get advice in the event of a malfunction.
- **Following and respecting the instructions in your manual will prevent damage to your instrument and loss of your statutory rights arising from defects due to incorrect use.**
- **We shall not be liable for any damage occurring as a result of non following of these instructions. Likewise, we take no responsibility for any incorrect readings and for any consequences which may result from them.**
- **Please take particular note of the safety advice!**
- **Please keep this instruction manual for future reference.**

2. Delivery content

- Wireless weather station (basic station)
- AC/DC power adaptor
- Outdoor transmitter (Cat.-No.: 30.3215.02)
- Instruction manual

3. Field of operation and all the benefits of your new instrument at a glance

- Outdoor temperature and humidity wireless (433 MHz), distance range of up to 60 m (free field)
- Expandable up to 3 outdoor transmitters, also for the climate control of remote rooms, e.g. children's room, wine-cellar etc.
- Indoor temperature and humidity
- Daily maximum and minimum values
- Weather forecast with symbols
- Dew point and heat index
- Radio-controlled clock with weekday and date
- Alarm and snooze function
- Colour display

4. For your safety

- This product is exclusively intended for the field of application described above. It should only be used as described within these instructions.
- Unauthorized repairs, modifications or changes to the product are prohibited.



Caution!
Risk of electrocution!

- Plug the basic station only into a socket installed in regulation manner and with a mains voltage of 230V!
- The mains socket must be installed near the equipment and it must be easily accessible.
- The basic station and the mains adapter must not come into contact with water or moisture. It should be operated in dry interiors.
- Do not use the device if the housing or the mains adapters are damaged.
- Keep the device out of reach of persons (including children) who cannot fully appreciate the potential risks of handling electrical equipment.
- Pull out the plug of the socket immediately if any fault occurs or if the device is not used for a long period of time.
- Only use the supplied mains adapter.
- First connect the lead to the basic station and then insert the mains adapter into the socket.
- Do not pull the mains adapter out of the socket by its lead.
- Route the mains lead so that it does not come into contact with sharp-edged or hot objects.

PRIMAVERA - Wireless weather station

Caution!
Risk of injury:

- Keep these instruments and the batteries out of the reach of children.
- Batteries must not be thrown into a fire, short-circuited, taken apart or recharged. Risk of explosion!
- Batteries contain harmful acids. Low batteries should be changed as soon as possible to prevent damage caused by leaking.
- Never use a combination of old and new batteries together, nor batteries of different types.
- Wear chemical-resistant protective gloves and safety glasses when handling leaking batteries.



Important information on product safety!

- Do not place your device near extreme temperatures, vibrations or shocks.
- Protect it from moisture.
- The outdoor transmitter is protected against splash water, but is not watertight. Choose a shady and dry position for the outdoor transmitter.

5. Elements and buttons**5.1 Basic station (Receiver)**

Display (Fig. 1)

A1: Weather forecast with symbols

A2: Outdoor temperature and humidity

A3: Symbol for outdoor transmitter with channel number

A4: Time, weekday and date

A5: Alarm symbol

A6: Symbol for indoors

A7: Indoor temperature and humidity

Tasten (Fig. 2)

B1: SNOOZE/LIGHT button

B2: SET button

B3: MAX/MIN button

B4: ALARM button

B5: HEAT/DEW button

B6: +/RCC button

B7: CH button

B8: -/C/F button

B9: LIGHT HOLD ON/OFF button

Housing (Fig. 1+2)

C1: Wall mount holes

C2: Battery compartment

C3: Stand (fold out)

C4: USB output

C5: Power adaptor connector

5.2 Outdoor transmitter (Fig. 3)

Buttons in the battery compartment

D1: TX button

D2: Switch 1-2-3 for channel selection

Housing

E1: Wall mounting hole

E2: Battery compartment (screwed)

**PRIMAVERA - Wireless weather station****6. Getting started****6.1 Connecting the basic station to power adapter**

- Place both instruments on a desk with a distance of approximately 1.5 meter. Avoid getting close to possible interference sources (Electronic devices and radio installations).
- Remove the protective foil from the display of the basic station.
- Connect the basic station to the attached power adapter. Insert the adapter into the jack at the basic station and connect the power adapter to a wall socket. **Important!** Make sure that your household voltage is 230V! Otherwise your device may be damaged.
- The device will alert you with a beep and all LCD segments will be displayed for a short moment.
- **TIME** and **0:00** (default) appear on the display.

6.2 Inserting the batteries in the outdoor transmitter

- Open the screwed battery compartment of the outdoor transmitter.
- The slide switch for channel selection is at position 1 (default).
- Insert two new batteries 1,5 V AAA, polarity as illustrated.
- Close the battery compartment again.

6.2.1 Reception of the outdoor values

- The outdoor values of the outdoor transmitter will be transmitted to the basic station. The displays of the outdoor values are flashing "--.-".
- On the display of the basic station appear the channel number, the outdoor humidity and the outdoor temperature in °C (default).
- If the reception of the outdoor values fails within three minutes, "-.-" appears on the display. Check the power adapter and the batteries of the transmitter and try it again. Check if there is any source of interference.
- You can also start the outdoor transmitter search manually later on (for example when the outdoor transmitter is lost or the batteries are changed).
- Hold the CH button on the basic station for three seconds.
- "--.-" appears on the display.
- Press the TX button in the battery compartment of the outdoor transmitter.
- The device will alert you with a beep and the basic station receives the values from the outdoor transmitter.
- After successful installation close the battery compartment of the outdoor transmitter carefully.

6.3 Reception of the DCF frequency signal

- After the reception of the outdoor values, the device will now scan the DCF frequency signal and the DCF symbol will be flashing on the display.
- To avoid interference, the backlight (and the USB output) turns off during the reception of the radio controlled clock.
- When the time code is received successfully after 2-12 minutes, the radio-controlled time and the DCF symbol are displayed steadily in the display. The backlight is activated permanently.
- You can start the initialization manually.
- Press and hold the +IRCC button.
- The DCF symbol will be flashing.
- The continuous backlight will turn off automatically.
- Interrupt the reception by pressing the +IRCC button again for three seconds. The DCF symbol disappears.
- The DCF reception always takes place hourly between 2:00 and 5:00 o'clock in the morning. If the reception is not successfully received until 5:00 o'clock, the next receive operation is again at 2:00 o'clock in the morning.

There are three different reception symbols:



flashing - reception is active

stays - reception is very good

no symbol - no reception / time is manually set

PRIMAVERA - Wireless weather station

- If the clock cannot detect the DCF-signal (for example due to disturbances, transmitting distance, etc.), the time can be set manually. The DCF symbol disappears and the clock will then work as a normal quartz clock. (see: Manual settings).

6.3.1 Note for radio-controlled time DCF

The time base for the radio-controlled time is a caesium atomic clock operated by the Physikalisch Technische Bundesanstalt Braunschweig. It has a time deviation of less than one second in one million years. The time is coded and transmitted from Mainflingen near Frankfurt via frequency signal DCF-77 (77.5 kHz) and has a transmitting range of approximately 1,500 km. Your radio-controlled clock receives this signal and converts it to show the precise time. Changeover from summer time or winter time is automatic. In Daylight Saving Time "DST" is shown on the LCD. The quality of the reception depends mainly on the geographic location. Normally there should be no reception problems within a 1,500 km radius around Frankfurt.

Please take note of the following:

- The recommended distance to any interfering sources like computer monitors or TV sets is at least 1.5 - 2 meters.
- Inside ferro-concrete rooms (basements, superstructures), the received signal is naturally weakened. In extreme cases, please place the unit close to a window to improve the reception.
- During night-time, the atmospheric interference is usually less severe and reception is possible in most cases. A single daily reception is adequate to keep the accuracy deviation under 1 second.

6.4 Inserting the batteries in the basic station

- The batteries will operate as a backup power source in case of power failure.
- For a permanent backlight use the supplied power adapter.
- Open the battery compartment at the back of the basic station.
- Insert two new batteries 1,5 V AAA into the battery compartment. Make sure the polarity is correct.
- Close the battery compartment again.

7. Operation

- During the operation, all successful settings will be confirmed by a brief beep tone.
- The device will automatically quit the setting mode if no button is pressed for a long period of time.
- Press and hold the +IRCC or -°C/°F button in the setting mode for fast running.

7.1 Manual settings

- Press and hold the SET button in normal mode for two seconds, to enter the setting mode.
- The continuous backlight will turn on automatically.
- **TIME ZONE** and **0** (default) will be flashing on the display.
- Press the +IRCC or -°C/°F button to make the time zone correction.
- Press the SET button again.
- **TIME** appears on the display.
- The setting sequence is shown as follows: 12 or 24 hours system (24H default), the hours, the minutes, the year (**YEAR** appears on the display), the month and the day. Press the +IRCC or -°C/°F to adjust it.
- The weekday (**MON, TUE, WED, THU, FRI, SAT** or **SUN** appears on the display) will be calculated automatically after setting the date.
- Confirm the setting with the SET button.
- The manually set time will be overwritten by the DCF time when the signal is received successfully.

7.1.1 Setting of the time zone

- In the setting mode you can make the time zone correction (-12/+12).
- The time zone correction is needed for countries where the DCF signal can be received but the time zone is different from the German time (e.g. +1=one hour later).

7.1.2 Setting of the 12 and 24 hours display

- In the setting mode you can choose between the 12 - and 24 hour system.
- In the 12 HR system **AM** or **PM** (after 12 o'clock) appears on the display.

PRIMAVERA - Wireless weather station**7.2 Setting of the alarm time**

- Press and hold the ALARM button.
- ALARM, the alarm symbol and 00:00 (default) or the last adjusted alarm time appear on the display.
- The hour digit will be flashing.
- Press the +/RCC or -/°C/°F button to adjust the hours.
- Press the ALARM button again and you can adjust the minutes with the +/RCC or -/°C/°F button.
- Confirm the setting with the ALARM button.
- TIME, the current time and the alarm symbol appear on the display. The alarm function is activated.
- When the adjusted alarm time is reached, the alarm will ring.
- The alarm symbol will be flashing.
- Press any button and the alarm will stop.
- If the alarm is not stopped manually, the increasing alarm will automatically turn off after certain minutes and will be reactivated at the same time.
- When the alarm rings, press the SNOOZE/LIGHT button and the snooze function will be activated.
- Once the snooze function is activated, Zz will be flashing on the display.
- The alarm will be interrupted for 10 minutes.

7.2.1 Activate and deactivate the alarm function

- Press the ALARM button in normal mode.
- ALARM and the last adjusted alarm time appear on the display.
- Press the ALARM button again, to deactivate or activate the alarm function.
- The alarm symbol disappears or appears on the display.
- Press the SET button to return to normal mode.
- TIME and the current time appear on the display.

7.3 Backlight

- **Attention:** Backlight in continuous operation only works with power adapter.
- Press and hold the LIGHT HOLD ON/OFF button for three seconds until a beep tone is heard to deactivate or activate the backlight.
- Press the LIGHT HOLD ON/OFF button once to dim the backlight.
- Press the SNOOZE/LIGHT button or any button to activate the backlight for a few seconds.

8. USB output

- With the USB output you can charge your mobile phone or other USB enabled devices. The output power is 5 Volts - 1 Ampere. The weather station cannot be operated via the USB output.

9. Weather forecast symbols (Fig. 4)

- The weather station has five different weather symbols (sunny, slightly cloudy, cloudy, rainy and stormy).
- The weather forecast relates to a range of 12 hours and indicates only a general weather trend. The accuracy is about 70 %.
- For example, if the current weather is cloudy and the rain symbol is displayed, it does not mean the product is faulty because it is not raining. It simply means that the air pressure has dropped and the weather is expected to get worse but not necessarily rainy. The accuracy is about 70 to 75%.
- The sun symbol also appears at night if there is a starry night.

Note:

Please note that the forecast symbol will become more defined in the course of operation. The forecast symbol is active right from the start, however, the reliability of the forecasts increases with the amount of data collected. The sensor must adapt initially to the reference level at the site.

10. Thermometer and hygrometer**10.1 Maximum/Minimum function**

- The maximum and minimum values are automatically reset at midnight.
- Press the MAX/MIN button in normal mode.
- MAX appears on the display.

GB

PRIMAVERA - Wireless weather station

GB

- You can now get the highest values for the indoor and outdoor temperature and humidity since the last reset.
- Press the MAX/MIN button again.
- MIN appears on the display.
- You can now get the lowest values for the indoor and outdoor temperature and humidity since the last reset.
- Press the MAX/MIN button once more, to go back to the present values display.
- The device will automatically quit the MAX/MIN mode if no button is pressed.
- Press and hold the MAX/MIN button for two seconds while the maximum or minimum values are displayed to clear the recorded readings.

10.2 Setting of the temperature unit

- In the normal mode you can change between °C (Celsius) or °F (Fahrenheit) as temperature unit.
- Press the -/°C/°F button.

10.3 Heat index

- The heat index is the temperature perception in conjunction with humidity.
- Press the HEAT/DEW button in normal mode, to show the current heat index temperature.
- HEATINDEX and the temperature appear on the display.
- The indoor and outdoor humidity values disappear.
- The display automatically switches back to the current display of temperature and humidity.

10.4 Dew point

- The interdependency of temperature and relative humidity is expressed by means of the dew-point: If the air is cooled continuously at constant absolute humidity, then the relative humidity will steadily increase up to a maximum of 100%. If the air is cooled further, then the excess water vapour is separated out in the form of water droplets.
- Press the HEAT/DEW button, to show the current dew point.
- DEWPOINT and the temperature appear on the display.
- The indoor and outdoor humidity values disappear.
- The display automatically switches back to the current display of temperature and humidity.

11. Additional outdoor transmitters

- For having more than one additional outdoor transmitter select with the 1/2/3 switch in the battery compartment of the outdoor transmitter for each single outdoor transmitter a different channel. The reception of the new transmitter will be transmitted automatically to the basic station. Press and hold the CH button on the basic station or restart the basic station according to the manual.
- The outdoor values will be shown on the display of the basic station. If you have installed more than one outdoor transmitter, press the CH button on the basic station to change between the channels 1 to 3.
- You can also choose an alternating channel display. After the third channel, press the CH button again, AUTO appears for an alternating channel.
- Press the CH button again to deactivate the alternating channel and the first outdoor transmitter will be shown permanently.
- Once registered outdoor transmitters (channels), which are no longer needed, can be deleted manually by pressing the CH button for three seconds. Once a new outdoor transmitter is received, there will be another indicator.

12. Positioning and fixing of basic station and the outdoor transmitter

- With the foldable leg at the back of the basic station, the basic station can be placed onto any flat surface or wall mounted at the respective location by the hanging holes at the back of the unit. Avoid the vicinity of any interfering field like computer monitors or TV sets and solid metal objects.
- With the hanging hole at the back of the outdoor transmitter, the transmitter can be wall mounted at the respective location. Choose a shady and dry position for the outdoor transmitter. (Direct sunshine falsifies the measurement and continuous humidity strains the electronic components needlessly).
- Check the transmission of the signal from the outdoor transmitter to the basic station (transmission range of up to 60 m free field). Within ferro-concrete rooms (basements, superstructures), the received signal is naturally weakened.
- If necessary choose another position for the outdoor transmitter and/or receiver.

PRIMAVERA - Wireless weather station**13. Care and maintenance**

- Clean the devices with a soft damp cloth. Do not use solvents or scouring agents.
- Remove the batteries and pull out the power adapter of the socket, if you do not use the products for a long period of time.
- Keep the devices in a dry place.

13.1 Battery replacement

- Change the batteries of the outdoor transmitter, when the battery symbol appears on the display of the outdoor values.
- Change the batteries of the basic station, when the battery symbol appears on the display of the indoor values.
- **Please note:** When the batteries are changed, the contact between outdoor transmitter and basic station must be restored – so always insert new batteries into both devices or start a manual transmitter search.

14. Troubleshooting

Problems	Solution
No indication at the basic station	<ul style="list-style-type: none"> → Operation with mains adapter: Connect the basic station to mains adapter Activate backlight permanently Control the power adapter → Operation with batteries: Ensure that the batteries polarity are correct Press any button to activate the backlight briefly Change the batteries
No DCF reception	<ul style="list-style-type: none"> → Press and hold the +IRCC button for three seconds and start the initialization manually → Wait for attempted reception during the night → Choose another place for your product → Manual setting of the clock → Check if there is any source of interference → Restart the basic station according to the manual
No reception of the outdoor transmitter Indication “---” for channel 1/2/3	<ul style="list-style-type: none"> → No outdoor transmitter is installed → Check batteries of external transmitter (do not use rechargeable batteries!) → Restart the outdoor transmitter and the basic station according to the manual → Start the outdoor transmitter search manually according to the manual → Choose another place for the outdoor transmitter and/or the basic station → Reduce the distance between the outdoor transmitter and the basic station → Check if there is any source of interference
Incorrect indication	→ Change the batteries

15. Waste disposal

This product has been manufactured using high-grade materials and components which can be recycled and reused.



Never dispose of empty batteries and rechargeable batteries in household waste. As a consumer, you are legally required to take them to your retail store or to an appropriate collection site depending on national or local regulations in order to protect the environment.

The symbols for the heavy metals contained are: Cd=cadmium, Hg = mercury; Pb=lead

PRIMAVERA - Wireless weather station

This instrument is labelled in accordance with the EU Waste Electrical and Electronic Equipment Directive (WEEE).

Please do not dispose of this instrument in household waste. The user is obligated to take end-of-life devices to a designated collection point for the disposal of electrical and electronic equipment, in order to ensure environmentally-compatible disposal

16. Specifications**Basic station**

Measuring range indoors	
Temperature	0 °C... +50 °C (+32 °F ...+122 °F)
Humidity	1 ... 99%
Power consumption	Batteries: 3 x 1,5 V AAA (not included) Power adapter: 230 V AC / 5.0 V DC (included)
USB output	5 Volt ... 1 Ampere
Dimensions	175 x 26 (58) x 125 mm
Weight	290 g (instrument only)

Outdoor transmitter

Measuring range outdoors	
Temperature	-40 °C... +60 °C (-40 °F ...+140°F)
Humidity	1 ... 99%
Range	max. 60 m (free field)
Transmission frequency	433 MHz
Maximum radio-frequency power	< 10mW
Transmission time	50 seconds
Power consumption	Batteries: 2 x 1,5 V AAA (not included)
Dimensions	45 x 20 x 108 mm
Weight	45 g (instrument only)

No part of this manual may be reproduced without written consent of TFA Dostmann. The technical data are correct at the time of going to print and may change without prior notice. The latest technical data and information about your product can be found by entering your product number on our homepage.

EU declaration of conformity

Hereby, TFA Dostmann declares that the radio equipment type 35.1136 is in compliance with Directive 2014/53/EU. The full text of the EU declaration of conformity is available at the following internet address:

www.tfa-dostmann.de

E-Mail: info@tfa-dostmann.de

TFA Dostmann GmbH & Co.KG, Zum Ottersberg 12, D-97877 Wertheim, Germany

09/16

PRIMAVERA - Station météo radio-pilotée

F

Nous vous remercions d'avoir choisi l'appareil de la Société TFA.

1. Avant d'utiliser votre appareil

- **Veillez lire attentivement le mode d'emploi.**
Vous vous familiariserez ainsi avec votre nouvel appareil, vous découvrirez toutes les fonctions et tous les éléments qui le composent, vous noterez les détails importants relatifs à sa mise en service et vous lirez quelques conseils en cas de dysfonctionnement.
- **En respectant ce mode d'emploi, vous éviterez d'endommager votre appareil et de perdre vos droits résultant d'un défaut utilisation non-conforme.**
- **Nous n'assumons aucune responsabilité pour des dommages qui auraient été causés par le non-respect du présent mode d'emploi. De même, nous n'assumons aucune responsabilité pour des relevés incorrects et les conséquences qu'ils pourraient engendrer.**
- **Suivez bien toutes les consignes de sécurité!**
- **Conservez soigneusement le mode d'emploi!**

2. Contenu de la livraison

- Station météo radio-pilotée (station de base)
- Adaptateur secteur
- Émetteur extérieur (Kat.No.: 30.3215.02)
- Mode d'emploi

3. Aperçu du domaine d'utilisation et de tous les avantages de votre nouvel appareil

- Température et humidité extérieures sans fil (433 MHz), rayon d'action jusqu'à un max. de 60 mètres (champ libre)
- Peut être complété jusqu'à 3 émetteurs au maximum, également pour le contrôle du climat dans les espaces éloignés, par exemple les chambres d'enfants, les caves à vin
- Température et humidité intérieures
- Valeurs maximales et minimales quotidiennes
- Prévisions météo avec symboles
- Point de rosée et indice de chaleur
- Horloge radio-pilotée avec jour de la semaine et date
- Réveil et fonction snooze
- Ecran couleur

4. Pour votre sécurité

- Le produit est destiné uniquement à l'utilisation décrite ci-dessus. N'utilisez jamais celui-ci à d'autres fins que celles décrites dans le présent mode d'emploi.
- Vous ne devez en aucun cas réparer, démonter ou modifier l'appareil par vous-même.



Attention!
Danger de choc électrique!

- Branchez seulement l'appareil à une prise de courant réglementaire ayant une tension de secteur de 230V!
- La prise de courant doit être installée à côté de l'équipement et doit être facilement accessible.
- La station de base et l'adaptateur secteur ne doivent pas entrer en contact avec de l'eau ou de l'humidité. Ils peuvent seulement être utilisés dans des locaux secs.
- N'utilisez pas l'appareil si le boîtier ou l'adaptateur secteur sont endommagés.
- Conservez le produit hors de la portée de personnes (enfants compris) incapables d'évaluer les risques possibles liés au maniement d'appareils électriques.
- Retirez immédiatement la fiche de la prise en cas de défaut ou si l'appareil n'est pas utilisé pendant une longue période.
- Utilisez uniquement l'adaptateur secteur fourni.
- Commencez par brancher le câble à l'unité de base, branchez ensuite le cordon d'alimentation dans la prise.
- Pour débrancher, tirez sur la fiche et non sur le cordon de la prise.
- Placez le cordon d'alimentation de sorte qu'il n'entre pas en contact avec des objets tranchants ou chauds.

PRIMAVERA - Station météo radio-pilotée

F



Attention!
Danger de blessure:

- Gardez vos appareils et les piles hors de la portée des enfants.
- Ne jetez jamais de piles dans le feu, ne les court-circuitiez pas, ne les démontez pas et ne les rechargez pas. Risques d'explosion!
- Les piles contiennent des acides nocifs pour la santé. Une pile faible doit être remplacée le plus rapidement possible, afin d'éviter toute fuite. N'utilisez jamais simultanément des piles anciennes avec des piles neuves ou bien encore des piles de types différents. Si vous manipulez des piles qui ont coulé, utilisez des gants de protection chimique spécialement adaptés et portez des lunettes de protection !



Conseils importants de sécurité du produit!

- Évitez d'exposer l'appareil à des températures extrêmes, à des vibrations ou à des chocs.
- Protégez-le contre l'humidité.
- L'émetteur extérieur est résistant aux éclaboussures d'eau mais il n'est pas étanche. Choisissez un emplacement à l'ombre et protégé de la pluie pour votre émetteur extérieur.

5. Composants et touches**5.1 Station de base (récepteur)****Affichage (Fig. 1)**

- A1:** Prévisions météo par symboles
- A2:** Température et humidité extérieures
- A3:** Symbole pour l'extérieur avec numéro de canal
- A4:** Horloge, jour de semaine et date
- A5:** Symbole d'alarme
- A6:** Symbole pour l'intérieur
- A7:** Température et humidité ambiantes

Touches (Fig. 2)

- B1:** Touche SNOOZE/LIGHT
- B2:** Touche SET
- B3:** Touche MAX/MIN
- B4:** Touche ALARM
- B5:** Touche HEAT/DEW
- B6:** Touche +/RCC
- B7:** Touche CH
- B8:** Touche -/°C/°F
- B9:** Touche LIGHT HOLD ON/OFF

Boîtier (Fig. 1+2)

- C1:** Œillet de suspension
- C2:** Compartiment à piles
- C3:** Support (dépliable)
- C4:** Sortie USB
- C5:** Connecteur d'alimentation

5.2 Émetteur extérieur (Fig. 3)**Touches dans le compartiment à piles**

- D1:** Touche TX
- D2:** Interrupteur CH 1/2/3 pour la sélection du canal

Boîtier

- E1:** Œillet de suspension
- E2:** Compartiment à piles (vissé)

PRIMAVERA - Station météo radio-pilotée

F

6. Mise en service**6.1 Raccordement de la station de base à l'alimentation**

- Déposez la station de base et l'émetteur extérieur sur une table à une distance d'environ 1,5 mètre l'un de l'autre. Évitez la proximité de sources de parasitage (appareils électroniques ou appareils radio).
- Enlevez le film de protection de l'affichage de la station de base.
- Raccorder la station de base avec l'adaptateur secteur fourni. Branchez le connecteur sur la prise du réveil et branchez-le au secteur avec l'adaptateur. **Important!** Une tension de réseau de plus de 230 V pourrait endommager votre appareil. Une autre tension de réseau pourrait également endommager votre appareil.
- Un signal sonore se fait entendre et tous les segments s'allument brièvement.
- TIME et 0.00 (par défaut) apparaissent sur l'écran.

6.2 Insertion des piles dans l'émetteur extérieur

- Ouvrez le compartiment à piles de l'émetteur extérieur (vissé).
- L'interrupteur de sélection du canal est sur la position 1 (par défaut).
- Insérez deux piles neuves de type 1,5 V AAA et contrôlez la bonne polarité de ces dernières.
- Refermez le compartiment à piles.



6.2.1 Réception des valeurs extérieures

- Les paramètres de mesure seront transférés de l'émetteur à la station de base. Les affichages de valeurs extérieures «- -» clignotent.
- Sur l'écran de la station de base apparaissent le numéro de canal, l'humidité relative extérieure et la température extérieure en °C (par défaut).
- Si les valeurs extérieures ne sont pas reçues, «- -» apparaît sur l'écran. Contrôlez l'adaptateur et les piles de l'émetteur et effectuez une nouvelle tentative. Éliminez les éventuelles sources de parasitage.
- Vous pouvez activer manuellement la réception ultérieurement (par exemple en cas de perte de l'émetteur ou de remplacement des piles).
- Maintenez la touche CH appuyée pendant trois secondes sur la station de base.
- «--» apparaît sur l'écran.
- Appuyez sur la touche TX dans le compartiment de la pile de l'émetteur extérieur.
- Un signal sonore se fait entendre et la station de base reçoit les valeurs de l'émetteur extérieur.
- Après la mise en service de l'émetteur extérieur, replacez soigneusement le couvercle du compartiment à piles.

6.3 Réception du signal DCF

- Après la réception des valeurs extérieures, l'appareil cherche le signal radio et le symbole de réception DCF clignote.
- Pour éviter les interférences, l'éclairage de fond (et la sortie USB) s'éteignent pendant la réception de l'heure radio.
- En cas de réception correcte après 2-12 minutes, l'heure radio et le symbole de réception DCF apparaissent en continu sur l'écran. L'éclairage de fond permanent s'allume automatiquement.
- Vous pouvez également activer manuellement la réception.
- Maintenez la touche +IRCC appuyée.
- Le symbole de réception DCF clignote.
- L'éclairage de fond permanent s'éteint automatiquement.
- Interrompez la tentative de réception en maintenant encore une fois la touche +IRCC appuyée. Le symbole de réception disparaît.
- La réception du signal DCF se fait toutes les heures entre 2:00 et 5:00 h du matin. Si la réception à échoué à 5:00 du matin, la prochaine réception sera effectuée à 2:00 h le matin suivant.

Il y a trois symboles de réception différents:

-  clignote - réception en cours
-  reste allumé - la réception a abouti
- aucun symbole - aucune réception / réglage manuel de l'heure

PRIMAVERA - Station météo radio-pilotée

F

- Si votre horloge radio-pilotée ne peut pas recevoir le signal DCF (par exemple en cas de perturbations, d'une distance de transmission excessive etc.), vous pouvez régler l'horaire manuellement. Le symbole de réception DCF disparaît et l'horloge fonctionne comme une horloge à quartz normale (voir Réglages manuels).

6.3.1 Consignes pour la réception de l'heure radio

La transmission de l'heure radio-pilotée s'effectue via une horloge atomique au césium, exploitée par la Physikalisch Technische Bundesanstalt de Braunschweig (Institut Fédéral Physico-Technique de Braunschweig). L'écart de précision de cette horloge est d'1 seconde pour un million d'années. L'heure est diffusée à partir de Mainflingen, près de Francfort-sur-le-Main, grâce à un signal DCF-77 (77,5 kHz) d'une portée d'environ 1500 km. L'orologio radiocontrollato riceve il segnale, lo converte per visualizzare l'ora precisa. Le passage de l'heure d'hiver à l'heure d'été et vice-versa s'effectue également en mode automatique. Pendant l'heure d'été, DST apparaît à l'écran. La réception dépend de votre position géographique. En règle générale, dans un rayon de 1 500 km autour de Francfort, aucun problème de transmission ne devrait apparaître.

Nous vous prions de respecter les consignes suivantes:

- Nous vous recommandons de respecter une distance de 1,5 - 2 m entre l'appareil et d'éventuelles sources de signaux parasites, comme les écrans d'ordinateurs et les postes de télévision.
- Dans les bâtiments en béton armé (caves, greniers aménagés), le signal reçu est affaibli. Dans les cas extrêmes, nous vous conseillons de placer l'appareil près d'une fenêtre de manière à améliorer la réception du signal radio.
- La nuit, les perturbations s'affaiblissent en règle générale et la réception est possible dans la plupart des cas. Une seule réception par jour suffit pour garantir la précision de l'affichage de l'heure et pour maintenir d'éventuels écarts en dessous d'1 seconde.

6.4 Insertion des piles dans la station de base

- Les piles servent de source de soutien en cas de panne d'électricité.
- Pour prolonger un éclairage de fond en permanence utilisez l'adaptateur secteur compris.
- Ouvrez le compartiment à piles au dos de la station de base.
- Insérez trois piles neuves de type 1,5 V AAA et contrôlez la bonne polarité de ces dernières.
- Refermez le compartiment à piles.

7. Utilisation

- Pendant le réglage, toutes les entrées sont confirmées par une courte tonalité.
- L'appareil quitte automatiquement le mode de réglage lorsqu'aucune touche n'est pressée pendant un certain temps.
- Si vous maintenez la touche +IRCC ou -I°C°F appuyée au cours d'un mode de réglage, vous parviendrez à l'affichage rapide.

7.1 Réglages manuels

- Maintenez la touche SET appuyée pendant deux secondes en mode normal pour accéder au mode de réglage.
- L'éclairage de fond en permanence s'allume automatiquement.
- TIME ZONE et 0 (par défaut) apparaissent sur l'écran.
- Vous pouvez régler le fuseau horaire avec la touche -I°C°F ou +IRCC.
- Appuyez encore une fois sur la touche SET.
- TIME apparaît sur l'écran.
- Vous pouvez alors ajuster l'affichage 12 heures et 24 heures (24H - par défaut), les heures, les minutes, l'année (YEAR apparaît sur l'écran), le mois et le jour et pouvez régler avec la touche +IRCC ou -I°C°F.
- Après le réglage de date sur l'écran apparaît automatiquement le jour de la semaine (MON, TUE, WED, THU, FRI, SAT ou SUN apparaît sur l'écran).
- Validez au moyen de la touche SET.
- Lorsque la réception du signal DCF a abouti, l'heure ajustée manuellement sera remplacée par l'heure radio.

7.1.1 Réglage du fuseau horaire

- En mode de réglage, vous pouvez régler la correction de fuseau horaire (-12/+12).
- Vous avez la possibilité d'utiliser un autre fuseau horaire si votre réveil radio-piloté peut recevoir le signal DCF mais l'heure de votre fuseau horaire sera différente de l'heure DCF (par exemple: +1 = une heure plus tard).

PRIMAVERA - Station météo radio-pilotée

F

7.1.2 Réglage de l'affichage 12 heures ou 24 heures

- En mode de réglage, vous pouvez configurer le système horaire de 12 heures ou de 24 heures.
- En système horaire de 12 heures AM (matin) ou PM (après-midi) apparaît sur l'écran.

7.2 Réglage du réveil

- Maintenez la touche ALARM appuyée.
- ALARM, le symbole d'alarme et 0:00 (par défaut) ou l'heure d'alarme réglée précédemment apparaissent sur l'affichage.
- L'indication de l'heure clignote.
- Vous pouvez ajuster l'heure avec la touche +/RCC ou -/C°F.
- Appuyez encore une fois sur la touche ALARM et vous pouvez ajuster les minutes avec la touche +/RCC ou -/C°F.
- Validez au moyen de la touche ALARM.
- TIME, l'heure actuelle et le symbole d'alarme apparaissent sur l'affichage. La fonction de réveil est activée.
- Lorsque l'heure de réveil fixée est atteinte, le réveil commence à sonner.
- Le symbole d'alarme clignote.
- Appuyez sur une touche de votre choix pour éteindre l'alarme.
- Si l'alarme n'est pas coupée, elle s'arrêtera automatiquement après quelques minutes et sera de nouveau active pour l'heure de réveil suivant.
- Lorsque le réveil sonne, appuyez sur la touche SNOOZE/LIGHT pour activer la fonction snooze.
- Si la fonction snooze est activée, Zz clignote.
- L'alarme s'interrompt pendant 10 minutes.

7.2.1 Activer et désactiver l'alarme

- Appuyez sur la touche ALARM en mode normal.
- ALARM et la dernière heure d'alarme apparaissent sur l'affichage.
- Appuyez encore une fois sur la touche ALARM pour désactiver ou activer la fonction d'alarme.
- Le symbole d'alarme disparaît ou apparaît sur l'écran.
- Appuyez sur la touche SET afin de retourner au mode normal.
- TIME et l'heure actuelle apparaissent sur l'affichage.

7.3 Éclairage de fond

- **Attention:** L'éclairage d'écran en permanence fonctionne seulement avec l'adaptateur.
- Maintenez la touche LIGHT HOLD ON/OFF pendant trois secondes appuyée jusqu'à ce que vous entendiez un bip pour désactiver ou activer l'éclairage de fond.
- Appuyez encore une fois sur la touche LIGHT HOLD ON/OFF pour assombrir l'éclairage de fond.
- Appuyez sur la touche SNOOZE/LIGHT ou une touche de votre choix pour activer l'éclairage de fond pendant quelques secondes.

8. Sortie USB

- Le sortie USB vous permet de recharger votre téléphone cellulaire ou d'autres périphériques USB. La puissance de sortie est de 5 volts - 1 ampère. La station météo ne peut pas être utilisée via la sortie USB.

9. Prévisions météo avec symboles (Fig. 4)

- La station météo radio-pilotée a cinq différents symboles météo (ensoleillé, partiellement nuageux, nuageux, pluvieux et orageux).
- Les prévisions de l'affichage par symboles couvrent une période de temps de 12 heures et proposent uniquement une tendance météorologique. La précision est d'environ 70%.
- Par exemple, si le ciel est nuageux et le symbole de pluie s'affiche, cela ne signifie pas que l'appareil est en panne, cela signifie simplement que la pression atmosphérique a baissé et qu'il faut s'attendre à une dégradation du temps mais cela ne signifie pas forcément qu'il va pleuvoir.
- Le symbole du soleil est affiché également la nuit s'il s'agit d'une nuit étoilée.

PRIMAVERA - Station météo radio-pilotée

F

Remarque!

Veillez noter que le symbole de prévisions deviendra plus précis au cours de l'opération. Le symbole de prévisions est actif dès le début, cependant, la fiabilité des prévisions augmente avec la quantité de données recueillies. Initialement, le capteur doit être réglé à un niveau de référence sur le site.

10. Thermomètre et hygromètre**10.1 Fonction maximum/minimum**

- Les valeurs maximales et minimales sont automatiquement remises à zéro à minuit.
- Appuyez sur la touche MAX/MIN en mode normal.
- MAX apparaît sur l'écran.
- La température et l'humidité maximales pour l'intérieur et l'extérieur depuis la dernière réactualisation s'affichent
- Appuyez encore une fois sur la touche MAX/MIN.
- MIN apparaît sur l'écran.
- La température et l'humidité minimales pour l'intérieur et l'extérieur depuis la dernière réactualisation s'affichent
- Appuyez encore une fois sur la touche MAX/MIN. Les valeurs actuelles apparaissent sur l'écran.
- L'appareil quittera automatiquement le mode MAX/MIN si aucune touche n'est utilisée pendant un certain temps.
- Maintenez la touche MAX/MIN appuyée pendant deux secondes, en même temps que les valeurs maximales ou minimales sont affichées, les valeurs seront effacées et remplacées par les valeurs actuelles.

10.2 Réglage de l'unité de température

- En mode normal, vous pouvez régler la température en °C (Celsius) ou en °F (Fahrenheit).
- Appuyez sur la touche -/C°F.

10.3 Indice de chaleur

- L'indice de chaleur indique la température ressentie par rapport à l'humidité ambiante.
- Appuyez sur la touche HEATDEW en mode normal. Vous pouvez alors voir l'indice de chaleur actuel.
- HEATINDEX et la température apparaissent sur l'écran.
- Les valeurs d'humidité pour intérieur et extérieur disparaissent.
- L'affichage revient automatiquement à l'affichage actuel de la température et de l'humidité.

10.4 Affichage du point de rosée

- L'action simultanée de la température et de l'humidité relative est exprimée par le point de rosée: Si l'air se refroidit de manière continue, l'humidité absolue constante de même que l'humidité relative augmentent jusqu'à un maximum de 100%. Si l'air continue à se refroidir, la vapeur d'eau en excès sera éliminée sous forme de gouttelettes.
- Appuyez deux fois sur la touche HEAT/DEW en mode normal, vous pouvez alors voir le point de rosée actuel.
- DEWPOINT et la température apparaissent sur l'écran.
- Les valeurs d'humidité pour intérieur et extérieur disparaissent.
- L'affichage revient automatiquement à l'affichage actuel de la température et de l'humidité.

11. Émetteurs extérieurs supplémentaires

- Si vous désirez raccorder plusieurs émetteurs, sélectionnez un canal différent pour l'interrupteur 1/2/3 dans le compartiment à piles de l'émetteur. La réception des nouveaux émetteurs est prise en compte automatiquement par la station de base. Maintenez la touche CH sur la station de base ou démarrez une nouvelle installation de la station de base selon l'instruction.
- Les valeurs extérieures apparaissent sur l'écran de la station de base. Si vous avez plus d'un émetteur, vous pouvez appuyer sur la touche CH pour passer des canaux 1 à 3.
- Il est possible également de régler un changement de canal automatique. Après l'enregistrement du dernier émetteur, en tapant de nouveau sur la touche CH, le symbole circulaire de changement automatique de canal AUTO apparaît.

PRIMAVERA - Station météo radio-pilotée

(F)

- Appuyez de nouveau sur la touche CH pour désactiver le changement de canal automatique et pour afficher à nouveau de façon durable le premier émetteur extérieur.
- Les émetteurs enregistrés (canaux) qui ne sont plus nécessaires peuvent être effacés manuellement en maintenant la touche CH appuyée pendant trois secondes. Dès qu'un nouvel émetteur est perçu, un nouvel affichage se produit.

12. Placement ou accrochage au mur de la station de base et de l'émetteur extérieur

- À l'aide du pied au dos de votre appareil, la station de base peut être mise en place sur une surface plate ou encore être accrochée au mur à l'aide de l'œillet de suspension. Évitez une mise en place à proximité d'autres appareils électriques (téléviseur, ordinateur, téléphone sans fil) ou d'objets métalliques.
- Avec l'œillet à l'arrière de l'émetteur extérieur, celui-ci peut être monté sur le mur. Choisissez un emplacement à l'ombre et protégé de la pluie pour votre émetteur extérieur. (Un ensoleillement direct fausse la mesure et une humidité continue endommage les composants électroniques inutilement).
- Vérifiez que les valeurs de mesure entre l'émetteur et la station de base (portée sur champ libre jusqu'à 60 mètres) sont bien transmises de l'endroit choisi. En cas de murs massifs, en particulier comportant des parties métalliques, la portée d'émission peut se trouver réduite considérablement.
- Si nécessaire, cherchez de nouveaux emplacements pour l'émetteur extérieur et/ou pour la station de base.

13. Entretien et maintenance

- Pour le nettoyage de vos appareils, utilisez un chiffon doux et humide. N'utilisez pas de solvants ou d'agents abrasifs!
- Enlevez les piles et retirez la fiche de la prise si vous ne les utilisez pas pendant une durée prolongée.
- Conservez vos appareils dans un endroit sec.

13.1 Remplacement des piles

- Lorsque le symbole de pile apparaît sur l'écran des valeurs extérieures, changez les piles de l'émetteur extérieur.
- Lorsque le symbole de pile apparaît sur l'écran des valeurs intérieures, changez les piles de la station de base.
- **Attention:**
Il faut rétablir le contact entre l'émetteur et le récepteur après le remplacement des piles - Il faut donc toujours remplacer les piles dans les deux appareils ou bien lancer la recherche manuellement.

14. Dépannage

Problème	Solution
Aucun affichage sur la station	<ul style="list-style-type: none"> → Fonctionnement avec adaptateur: Raccordement de la station de base avec adaptateur Activer l'éclairage de fond en permanence Vérifiez l'adaptateur secteur → Fonctionnement avec piles: Contrôlez la bonne polarité des piles Activer l'éclairage de fond avec une touche de votre choix Changez les piles
Pas de réception DCF	<ul style="list-style-type: none"> → Maintenez la touche +/RCC appuyée pendant trois secondes et activez manuellement la réception de l'heure radio → Attendez la réception du signal de nuit → Sélectionnez une autre position pour votre appareil → Réglage de l'heure manuellement → Éliminez les sources de parasitage → Remettez la station de base en service, conformément aux instructions

PRIMAVERA - Station météo radio-pilotée

(F)

- | | |
|--|--|
| Pas de réception de l'émetteur extérieur «---» pour les canaux 1/2/3 | <ul style="list-style-type: none"> → Aucun émetteur installé → Vérifiez les piles de l'émetteur extérieur (n'utilisez pas d'accus) → Remettez l'émetteur et la station de base en service, conformément aux instructions → Recherche de l'émetteur manuellement conformément aux instructions → Sélectionnez une autre position pour l'émetteur et la station de base → Modifiez la distance entre l'émetteur et la station de base → Éliminez les sources de parasitage. |
| Indication incorrecte | → Changez les piles |

15. Traitement des déchets

Ce produit a été fabriqué avec des matériaux de haute qualité qui peuvent être recyclés et réutilisés.



Les piles et accus usagés ne peuvent en aucun cas être jetés dans les ordures ménagères ! En tant qu'utilisateur, vous avez l'obligation légale de rapporter les piles et accus usagés à votre revendeur ou de les déposer dans une déchetterie proche de votre domicile conformément à la réglementation nationale et locale.

Les métaux lourds sont désignés comme suit: Cd=cadmium, Hg=mercure, Pb=plomb



Cet appareil est conforme aux normes de l'UE relatives au traitement des déchets électriques et électroniques (WEEE).

L'appareil usagé ne doit pas être jeté dans les ordures ménagères. L'utilisateur s'engage, pour le respect de l'environnement, à déposer l'appareil usagé dans un centre de traitement agréé pour les déchets électriques et électroniques.

16. Caractéristiques techniques**Station de base**

Plage de mesure intérieure	
Température	0 °C... +50 °C (+32 °F ...+122 °F)
Humidité	1 ... 99%

Alimentation	Piles: 3 x 1,5 V AAA (non incluses) Adaptateur secteur: 230 V AC / 5.0 V DC (inclu)
--------------	--

Sortie USB	5 Volt ... 1 ampère
------------	---------------------

Mesure du boîtier	175 x 26 (58) x 125 mm
-------------------	------------------------

Poids	290 g (appareil seulement)
-------	----------------------------

Émetteur extérieur

Plage de mesure extérieure	
Température	-40 °C... +60 °C (-40 °F ...+140°F)
Humidité	1 ... 99%

Rayon d'action	env. 60 mètres (champ libre)
----------------	------------------------------

Fréquence de réception:	433 MHz
-------------------------	---------

Puissance de radiofréquence maximale transmise:	< 10mW
---	--------

PRIMAVERA - Station météo radio-pilotée de couleur

F

Temps de transmission	50 secondes
Alimentation	Piles: 2 x 1,5 V AAA (non incluses)
Mesure du boîtier	45 x 20 x 108 mm
Poids	45 g (appareil seulement)

La reproduction, même partielle du présent mode d'emploi est strictement interdite sans l'accord explicite de TFA Dostmann. Les spécifications techniques de ce produit ont été actualisées au moment de l'impression et peuvent être modifiées, sans avis préalable. Les dernières données techniques et des informations concernant votre produit peuvent être trouvées en entrant le numéro de l'article sur notre site.

Déclaration UE de conformité

Le soussigné, TFA Dostmann, déclare que l'équipement radioélectrique du type 35.1136 est conforme à la directive 2014/53/UE. Le texte complet de la déclaration UE de conformité est disponible à l'adresse internet suivante:

www.tfa-dostmann.de

E-Mail: info@tfa-dostmann.de

TFA Dostmann GmbH & Co.KG, Zum Ottersberg 12, D-97877 Wertheim, Allemagne

09/16

PRIMAVERA - Stazione meteorologica radiocontrollata

I

Vi ringraziamo per aver scelto l'apparecchio della TFA.

1. Prima di utilizzare l'apparecchio

- **Leggete attentamente le istruzioni per l'uso.** Avrete così modo di familiarizzare con il vostro nuovo apparecchio, di scoprirne tutte le funzioni e le componenti, di apprendere importanti dettagli sulla sua messa in funzione, di acquisire dimestichezza nel suo utilizzo e di usufruire di alcuni validi consigli da seguire in caso di guasti.
- **Seguendo le istruzioni per l'uso, eviterete anche di danneggiare il dispositivo e di pregiudicare, a causa di un utilizzo scorretto, i diritti del consumatore che vi spettano per legge.**
- **Decliniamo ogni responsabilità per i danni derivanti dal mancato rispetto delle presenti istruzioni per l'uso. Allo stesso modo, non siamo responsabili per eventuali misurazioni errate e per le conseguenze che ne possono derivare.**
- **Prestate particolare attenzione alle misure di sicurezza!**
- **Conservate con cura queste istruzioni per l'uso!**

2. La consegna include

- Stazione meteorologica (stazione base)
- Alimentatore
- Trasmettitore esterno (No. Cat. 30.3215.02)
- Istruzioni per l'uso

3. Tutte le applicazioni e tutti i vantaggi del vostro nuovo apparecchio

- Temperatura e umidità esterna trasmesse senza fili (433 MHz), raggio d'azione max: 60 metri (campo libero)
- Espandibile fino ad un massimo di 3 trasmettitori, adatto per il controllo climatico della casa, es. stanza dei bambini, cantina da vino
- Temperatura e umidità interna
- Valori giornalieri massimi e minimi
- Previsione del tempo con simboli
- Indicazione del punto di rugiada e dell'indice di calore
- Orologio radiocontrollato con giorno della settimana e data
- Allarme con funzione snooze
- Display a colori

4. Per la vostra sicurezza

- Il prodotto è adatto esclusivamente agli utilizzi di cui sopra. Non utilizzate il prodotto in maniera diversa da quanto descritto in queste istruzioni.
- Non sono consentite riparazioni, alterazioni o modifiche non autorizzate del dispositivo.



Attenzione!
Pericolo di morte per scossa elettrica!

- Collegare la stazione base esclusivamente a una presa di corrente a norma che fornisca corrente a una tensione di 230V!
- La presa dell'alimentazione dovrebbe essere situata vicino al dispositivo e dovrebbe essere facilmente accessibile.
- La stazione base e l'alimentatore non devono venire a contatto con acqua o umidità. Adatto solo all'uso in ambienti asciutti.
- Non utilizzate il dispositivo qualora la struttura esterna o l'alimentatore risultino danneggiati.
- Conservate il dispositivo fuori dalla portata di persone (per esempio i bambini) che potrebbero non riconoscere adeguatamente il rischio derivante dall'uso di apparecchi elettrici.
- Estraete immediatamente la spina dalla presa di corrente qualora rileviate un guasto o nel caso in cui non utilizzate il dispositivo per un periodo prolungato.
- Utilizzate esclusivamente l'adattatore in dotazione.
- Collegare prima il cavo alla stazione base e successivamente inserire la spina nella presa di corrente.
- Quando estraete la spina dalla presa di corrente, non tiratela per il cavo.
- Proteggete il cavo di alimentazione in modo che oggetti appuntiti o caldi non vi entrino in contatto.

PRIMAVERA - Stazione meteorologica radiocontrollata**Attenzione!
Pericolo di lesioni:**

- Tenete i dispositivi e le batterie lontano dalla portata dei bambini.
- Non gettare le batterie nel fuoco, non polarizzarle in maniera scorretta, non smontarle e non cercare di ricaricarle. Pericolo di esplosione!
- Le batterie contengono acidi nocivi per la salute. Sostituite quanto prima le batterie quasi scariche, in modo da evitare che si scarichino completamente. Non utilizzate mai contemporaneamente batterie usate e batterie nuove né batterie di tipi diversi. Quando si maneggiano batterie esaurite indossare sempre guanti resistenti alle sostanze chimiche e occhiali di protezione.

**Avvertenze sulla sicurezza del prodotto!**

- Non esporre l'apparecchio a temperature estreme, vibrazioni e urti.
- Proteggere dall'umidità.
- Il trasmettitore è resistente agli spruzzi d'acqua, ma non impermeabile. Cercare un luogo ombreggiato e al riparo dalla pioggia per il trasmettitore.

5. Componenti e tasti**5.1 Stazione base (ricevitore)****Display (Fig. 1)**

- A1:** Previsioni del tempo con simboli
- A2:** Temperatura e umidità esterna
- A3:** Simbolo del trasmettitore con numero di canale
- A4:** Orologio, giorno della settimana e data
- A5:** Simbolo dell'allarme
- A6:** Simbolo per valori interni
- A7:** Temperatura e umidità interna

Tasti (Fig. 2)

- B1:** Tasto SNOOZE/LIGHT
- B2:** Tasto SET
- B3:** Tasto MAX/MIN
- B4:** Tasto ALARM
- B5:** Tasto HEAT/DEW
- B6:** Tasto +/RCC
- B7:** Tasto CH
- B8:** Tasto -/°C/°F
- B9:** Tasto LIGHT HOLD ON/OFF

Struttura esterna (Fig. 1+2)

- C1:** Fori per sospensione alla parete
- C2:** Vano batteria
- C3:** Supporto (pieghevole)
- C4:** Uscita USB
- C5:** Connettore di alimentazione

5.2 Trasmettitore esterno (Fig. 3)**Tasti nel vano batteria**

- D1:** Tasto TX
- D2:** Interruttore a scorrimento CH 1/2/3

Struttura esterna

- E1:** Foro per sospensione alla parete
- E2:** Vano batteria (fissato con vite)

PRIMAVERA - Stazione meteorologica radiocontrollata**6. Messa in funzione****6.1 Collegare la stazione base all'alimentatore**

- Posizionare gli apparecchi su un tavolo ad una distanza di circa 1,5 metri l'uno dell'altro. Tenerli lontano da eventuali fonti di interferenza (dispositivi elettronici e impianti radio).
- Rimuovere il foglio protettivo dal display della stazione base.
- Collegare la stazione base all'alimentatore fornito in dotazione. Inserire l'adattatore e collegarlo ad una presa a terra. **Avvertenza importante!** Controllare che il voltaggio della vostra abitazione non sia maggiore di 230V, perché il dispositivo potrebbe essere danneggiato. Tensioni diverse possono danneggiare il dispositivo.
- Verrà emesso un breve segnale acustico e tutti i segmenti appariranno contemporaneamente.
- Sul display vengono visualizzati TIME e 0:00 (predefinito).

6.2 Inserimento delle batterie nel trasmettitore

- Aprire il vano batteria del trasmettitore.
- L'interruttore per la selezione del canale è in posizione 1 (predefinita).
- Inserire due batterie nuove tipo AAA da 1,5 V, rispettando le corrette polarità.
- Richiudere di nuovo il vano batteria.

6.2.1 Ricezione di valori esterni

- I dati di misurazione del trasmettitore vengono trasmessi alla stazione base. I display dei valori esterni "- -" lampeggiano.
- Sul display della stazione base vengono visualizzati il numero di canale, l'umidità dell'aria esterna e la temperatura esterna in °C (predefinita).
- Se i valori esterni non vengono ricevuti, dopo circa 3 minuti viene visualizzato "- -" sul display. Controllare la spina e le batterie del trasmettitore e riprovare di nuovo. Rimuovere eventuali fonti di interferenza.
- È successivamente possibile avviare anche manualmente la ricerca del segnale del trasmettitore (ad esempio in caso di perdita del segnale o di sostituzione della batteria).
- Tenere premuto il tasto CH della stazione base per tre secondi.
- Sul display appare "----".
- Premere il tasto TX nel vano batteria del trasmettitore.
- Viene emesso un segnale acustico e la stazione base riceve i valori del trasmettitore.
- Dopo la corretta messa in funzione del trasmettitore esterno, chiudere il coperchio della batteria.

6.3 Ricezione del segnale radio DCF

- Dopo la ricezione di valori esterni, l'apparecchio inizia a ricevere il segnale radio; il simbolo della ricezione del segnale DCF inizia a lampeggiare.
- Per evitare interferenze, la retroilluminazione (e la porta USB) si spegne durante la ricezione della radio sveglia.
- Se il codice dell'ora è stato ricevuto entro 2-12 minuti, viene visualizzata l'ora radiocontrollata e apparirà il simbolo della ricezione del segnale DCF. La retroilluminazione è attivata in modo permanente.
- È possibile avviare l'inizializzazione manualmente.
- Tenere premuto il tasto +/RCC.
- Il simbolo della ricezione del segnale DCF lampeggia.
- La retroilluminazione continua si spegne automaticamente.
- Interrompere l'operazione di ricezione tenendo premuto il tasto +/RCC per tre secondi. Il simbolo della ricezione del segnale DCF scompare.
- La ricezione del segnale DCF avviene ogni ora dalle 02:00 fino alle 05:00. Se la ricezione non è avvenuta con successo entro le 05:00, la ricezione successiva è di nuovo alle 02:00.

Ci sono tre differenti simboli di ricezione:



lampeggiante - Ricezione attiva

Simbolo acceso - Ricezione molto buona

Nessun simbolo - nessuna ricezione / impostare l'ora in modo manuale

PRIMAVERA - Stazione meteorologica radiocontrollata

- Nel caso in cui l'orologio non riesca a ricevere il segnale DCF (a causa di guasti, della distanza di trasmissione, ecc.), l'ora può essere impostata manualmente. L'orologio funziona come un normale orologio al quarzo (vedi: Impostazioni manuali).

6.3.1 Indicazione per la ricezione dell'ora radiocontrollata

L'ora viene trasmessa da un orologio atomico al cesio gestito dal Physikalisch Technische Bundesanstalt di Braunschweig. La deviazione è inferiore a 1 secondo in un milione di anni. L'ora è codificata e trasmessa da Mainflingen vicino Francoforte con un segnale a frequenza DCF - 77 (77,5 kHz) entro un raggio di 1.500 km. L'orologio radiocontrollato riceve il segnale e lo converte per visualizzare l'ora precisa. Anche il passaggio tra ora solare e ora legale è automatico. Durante il periodo estivo DST appare sul display. La qualità della ricezione dipende molto dalla posizione geografica. In circostanze normali e in assenza di problemi di ricezione dovrebbero avvenire entro il raggio di 1.500 km da Francoforte.

Rispettate le norme elencate qui di seguito:

- La distanza raccomandata da qualsiasi fonte di interferenza come monitor di computer o televisori deve essere di almeno 1.5 - 2m.
- All'interno di strutture in cemento armato (seminterrati, sovrastrutture) la ricezione del segnale è naturalmente più debole. In casi estremi si consiglia di sistemare l'unità vicino ad una finestra per ottenere una migliore ricezione del segnale.
- Durante le ore notturne, le interferenze dovute ad agenti atmosferici sono normalmente meno influenti e la ricezione è possibile nella maggior parte dei casi. Una singola ricezione giornaliera è sufficiente a garantire la precisione e a mantenere la deviazione al di sotto di un secondo.

6.4 Inserimento delle batterie nella stazione base

- Le batterie agiscono come alimentazione di supporto nel caso in cui manchi la corrente.
- Per una retroilluminazione permanente utilizzare l'alimentatore incluso.
- Aprire il vano batteria della stazione base sul retro.
- Inserire tre batterie nuove tipo AAA da 1,5 V. Accertarsi di aver rispettato la corretta polarità.
- Richiudere di nuovo il vano batteria.

7. Uso

- Tutti gli inserimenti corretti vengono confermati con un bip.
- L'apparecchio esce automaticamente dalla modalità impostazione se non si preme alcun tasto per un periodo prolungato.
- Tenere premuto il tasto +/RCC o -/°C/°F in modalità impostazione per procedere velocemente.

7.1 Impostazioni manuali

- Tenere premuto il tasto SET nella modalità normale per due secondi per entrare alla modalità di impostazione.
- La retroilluminazione continua si spegne automaticamente.
- Sul display vengono visualizzati TIME e 0 (predefinito).
- Effettuare con il tasto +/RCC o -/°C/°F la correzione del fuso orario.
- Premere nuovamente il tasto SET.
- Sul display appare TIME.
- È possibile modificare uno dopo l'altro le impostazioni del sistema orario 12/24 (24H predefinito), dell'ora, dei minuti, dell'anno (YEAR appare sul display), del mese e del giorno. Impostare i valori desiderati con il tasto +/RCC o -/°C/°F.
- Dopo aver impostato la data sul display appare automaticamente il giorno della settimana (MON, TUE, WED, THU, FRI, SAT o SUN).
- Confermare con il tasto SET.
- In caso di corretta ricezione, l'ora impostata in modalità manuale viene sostituita.

7.1.1 Impostazione del fuso orario

- In modalità impostazione è possibile effettuare la correzione del fuso orario (-12/+12).
- La correzione del fuso orario è attiva dove è possibile ricevere il segnale DCF ma il fuso orario differisce da quello tedesco (ad esempio, +1 = un'ora dopo).

PRIMAVERA - Stazione meteorologica radiocontrollata**7.1.2 Impostazione del display 12 o 24 ore**

- In modalità impostazione è possibile impostare il sistema orario di 12 o 24 ore.
- Nel formato 12 ore compaiono sul display AM o PM (dopo mezzogiorno).

7.2 Impostazione della sveglia

- Tenere premuto il tasto ALARM.
- ALARM, il simbolo della sveglia e 0:00 (predefinito) o l'ultima ora della sveglia impostata vengono visualizzati sul display.
- L'indicazione dell'ora lampeggia.
- È possibile impostare le ore con il tasto +/RCC o -/°C/°F.
- Premere nuovamente il tasto ALARM ed impostare i minuti con il tasto +/RCC o -/°C/°F.
- Confermare con il tasto ALARM.
- Sul display vengono visualizzati TIME, l'ora attuale e il simbolo della sveglia. La funzione sveglia è attivata.
- Quando l'orario di allarme inserito viene raggiunto, la sveglia comincia a suonare.
- Il simbolo della sveglia lampeggia.
- Premere un tasto a piacere, per arrestare l'allarme.
- Se non viene interrotto, il segnale si disattiva automaticamente dopo pochi minuti e si riattiva nuovamente alla stessa ora di sveglia.
- Quando suona la sveglia innestare la funzione snooze con il tasto SNOOZE/LIGHT.
- Quando la funzione snooze è attivata, Zz lampeggia.
- Il suono della sveglia verrà interrotto per 10 minuti.

7.2.1 Attivare e disattivare la funzione sveglia

- Premere il tasto ALARM nella modalità normale.
- Sul display vengono visualizzati ALARM e l'ora della sveglia.
- Premere nuovamente il tasto ALARM per disattivare o attivare la funzione sveglia.
- Il simbolo della sveglia scompare o appare.
- Premere il tasto SET, per tornare alla visualizzazione in modalità normale
- TIME e l'ora attuale vengono visualizzati sul display.

7.3 Retroilluminazione

- **Attenzione:** La retroilluminazione permanente del display funziona solo con l'alimentatore collegato.
- Tenere premuto il tasto LIGHT HOLD ON/OFF per tre secondi fino all'emissione di un segnale acustico per disattivare o attivare la retroilluminazione.
- Premere il tasto LIGHT HOLD ON/OFF una volta per abbassare la retroilluminazione.
- Premere il tasto SNOOZE/LIGHT o un tasto a piacere per attivare la retroilluminazione dopo pochi secondi.

8. Uscita USB

- La porta USB consente di ricaricare il vostro telefono cellulare o altri dispositivi abilitati USB. La potenza di uscita è di 5 volt - 1 Ampere. La stazione meteorologica non può essere azionata tramite la porta USB.

9. Previsioni del tempo (Fig. 4)

- La stazione meteorologica visualizza cinque simboli meteo diversi (soleggiato, parzialmente nuvoloso, coperto, piovoso e tempestoso).
- La previsione tramite l'indicazione del simbolo si riferisce ad un periodo di tempo di 12 ore e indica solo una tendenza atmosferica. La precisione è circa del 70%.
- Se ad esempio in questo momento è nuvoloso e viene segnalata pioggia, non si tratta di un funzionamento difettoso dell'apparecchio, bensì di una indicazione che la pressione dell'aria è scesa e c'è da aspettarsi un peggioramento del tempo, anche se non necessariamente la pioggia.
- Il simbolo del sole viene visualizzato durante la notte se vi è una notte stellata.

Suggerimento !

Si prega di notare che il simbolo della previsione diviene più preciso con l'uso. Il simbolo della previsione è attivo sin dall'inizio, ma l'affidabilità delle previsioni aumenta con la quantità dei dati raccolti. Il sensore deve inizialmente essere impostato sul livello di riferimento del luogo.

PRIMAVERA - Stazione meteorologica radiocontrollata**10. Termometro e igrometro****10.1 Funzione massima/minima**

- I valori massimi e minimi verranno memorizzati e a mezzanotte vengono resettati automaticamente.
- Premere il tasto MAX/MIN nella modalità normale.
- Sul display appare MAX.
- Vengono visualizzate la temperatura massima e l'umidità massima dell'aria esterne e interne, raggiunte dopo l'ultimo azzeramento.
- Premere nuovamente il tasto MAX/MIN.
- Sul display appare MIN.
- Vengono visualizzate la temperatura minima e l'umidità minima dell'aria, esterne e interne, raggiunta dopo l'ultimo azzeramento.
- Per tornare alla visualizzazione dei valori attuali, premere ancora una volta il tasto MAX/MIN.
- L'apparecchio esce automaticamente dalla modalità MAX/MIN se non si preme alcun tasto.
- Tenere premuto il tasto MAX/MIN per due secondi durante la visualizzazione dei valori massimi per cancellarli.
- Tenere premuto il tasto MAX/MIN per due secondi durante la visualizzazione dei valori massimi o minimi per cancellarli.

10.2 Impostazione della visualizzazione della temperatura

- Nella modalità normale è possibile scegliere fra la visualizzazione della temperatura in °C (gradi Celsius) o °F (gradi Fahrenheit).
- Premere il tasto -/°C/°F.

10.3 Indicazione dell'indice di calore

- L'indice di calore si riferisce alla temperatura percepita combinata con l'umidità.
- Premere il tasto HEAT/DEW in modalità normale per visualizzare l'indice di calore attuale.
- Sul display vengono visualizzati HEATINDEX e la temperatura.
- I valori di umidità per interno ed esterno scompaiono.
- Il display cambia automaticamente alla visualizzazione corrente di temperatura e umidità.

10.4 Indicazione punto di rugiada

- La correlazione fra temperatura e umidità relativa viene espressa dal punto di rugiada: Se l'aria viene raffreddata in modo continuo, al permanere costante dell'umidità assoluta, l'umidità relativa aumenta fino al 100%. Se l'aria si raffredda ulteriormente, il vapore acqueo in eccesso viene espulso sotto forma di gocce.
- Premendo due volte il tasto HEAT/DEW nella modalità normale è possibile visualizzare il punto di rugiada attuale.
- Sul display vengono visualizzati DEWPOINT e la temperatura.
- I valori di umidità per interno ed esterno scompaiono.
- Il display cambia automaticamente alla visualizzazione corrente di temperatura e umidità.

11. Trasmettitori esterni aggiuntivi

- Se si desidera collegare più trasmettitori, scegliere un diverso canale per ciascun trasmettitore con l'interruttore a scorrimento CH1/2/3 presente nel vano batteria del trasmettitore. Il nuovo trasmettitore viene ricevuto automaticamente dalla stazione base. Tenere premuto il tasto CH della stazione base o riavviare la stazione base secondo le istruzioni.
- I valori esterni vengono visualizzati nella stazione base. Se si dispone di più di un trasmettitore collegato, è possibile passare da un canale (1-3) all'altro con il tasto CH della stazione base.
- È possibile impostare anche un cambio canale automatico. Dopo "canale 3", in caso di ulteriore pressione del tasto CH, viene visualizzato AUTO per il cambio automatico di canale.
- Premere di nuovo il tasto CH per disattivare la commutazione automatica dei canali, e tenerlo premuto per visualizzare di nuovo il primo trasmettitore.
- Una volta registrato, è possibile eliminare manualmente il trasmettitore (canali) che non è più necessario tenendo premuto il tasto CH per tre secondi. Non appena viene ricevuto un nuovo trasmettitore, ha luogo una nuova visualizzazione.

PRIMAVERA - Stazione meteorologica radiocontrollata**12. Posizionamento della stazione base e fissaggio del trasmettitore**

- Con il supporto pieghevole situato nella parte posteriore è possibile disporre la stazione base in posizione verticale oppure fissarla a parete con i fori di sospensione. Evitare l'installazione in prossimità di altri apparecchi elettrici (televisori, computer, cellulari) e oggetti metallici pesanti.
- Con le alette di fissaggio sul retro della trasmettitore essere fissati alla parete. Cercare un luogo ombreggiato e al riparo dalla pioggia per il trasmettitore. (La luce diretta del sole falsifica la misurazione e l'umidità costante sforza inutilmente le componenti elettroniche).
- Verificare se il trasferimento dei valori di misura alla stazione base da parte del trasmettitore situato nel luogo cui esso è destinato ha luogo correttamente (raggio d'azione in campo libero circa 60 metri), in caso di pareti spesse, in particolare con parti metalliche, il raggio d'azione del trasmettitore potrà ridursi notevolmente.
- Se necessario, cercate nuove posizioni per il trasmettitore e/o il ricevitore.

13. Cura e manutenzione

- Per pulire i dispositivi utilizzare solo un panno morbido leggermente inumidito. Non usare solventi o abrasivi.
- Rimuovete le batterie e estraete la spina dalla presa se non si utilizzano i dispositivi per un periodo prolungato.
- Collocare i dispositivi in un luogo asciutto.

13.1 Sostituzione delle batterie

- Cambiare le batterie del trasmettitore se il simbolo della batteria appare sul display dei valori esterni della stazione base.
- Cambiare le batterie della stazione base, se il simbolo della batteria appare sul display dei valori interni.
- **Attenzione:**
Dopo aver sostituito le batterie è necessario ristabilire il contatto tra il trasmettitore e la stazione base, pertanto cambiate sempre le batterie contemporaneamente ad entrambi i dispositivi oppure avviate manualmente la ricerca del trasmettitore.

14. Guasti

Problema	Risoluzione del problema
Nessuna indicazione sul display della stazione base	<ul style="list-style-type: none"> → Funzionamento tramite alimentazione: Collegare la stazione base con l'alimentatore. Attivare la retroilluminazione permanentemente Controllare l'alimentatore → Funzionamento a batteria: Inserire le batterie rispettando le corrette polarità Premere un tasto qualsiasi per attivare la retroilluminazione Sostituire le batterie
Nessuna ricezione DCF	<ul style="list-style-type: none"> → Tenendo premuto per tre secondi il tasto +/RCC è possibile avviare l'inizializzazione manuale → Attendere il tentativo notturno di ricezione → Cercare nuove posizioni per il dispositivo → Inserire l'orologio manualmente → Eliminare fonti di interferenza → Riavviate la stazione base secondo le istruzioni
Nessuna ricezione del trasmettitore Indicazione "----" per il canale 1/2/3	<ul style="list-style-type: none"> → Nessun trasmettitore installato → Controllare le batterie del trasmettitore (non utilizzare batterie ricaricabili!) → Riavviate il trasmettitore e la stazione base secondo le istruzioni → Avviate il trasmettitore manuale secondo le istruzioni → Cercate nuove posizioni per il trasmettitore e/o la stazione base

PRIMAVERA - Stazione meteorologica radiocontrollata

- Diminuite la distanza tra il trasmettitore e la stazione base
- Eliminare fonti di interferenza

Indicazione non corretta

- Sostituire le batterie

15. Smaltimento

Questo prodotto è stato realizzato utilizzando materiali e componenti di alta qualità che possono essere riciclati e riutilizzati.



È assolutamente vietato gettare le batterie tra i rifiuti domestici.

In qualità di consumatori, siete tenuti per legge a consegnare le batterie usate al negoziante o ad altri enti preposti al riciclaggio in conformità alle vigenti disposizioni nazionali o locali, ai fini di uno smaltimento ecologico

Le sigle dei metalli pesanti contenuti sono: Cd=cadmio, Hg=mercurio, Pb=piombo



Questo apparecchio è etichettato in conformità alla Direttiva UE sullo smaltimento delle apparecchiature elettriche ed elettroniche (WEEE).

Questo prodotto non deve essere smaltito insieme ai rifiuti domestici. Il consumatore è tenuto a consegnare il vecchio apparecchio presso un punto di raccolta per lo smaltimento di apparecchiature elettriche ed elettroniche ai fini di uno smaltimento ecologico.

16. Dati tecnici**Stazione base****Campo di misura interna**

Temperatura 0 °C... +50 °C (+32 °F ...+122 °F)
Umidità 1 ... 99%

Alimentazione

Batterie: 3 x 1,5 V AAA (non fornito)
Alimentatore: 230 V C / 5.0 V DC (fornito)

Uscita USB

5 Volt ... 1 Ampere

Dimensioni esterne

175 x 26 (58) x 125 mm

Peso

290 g (solo apparecchio)

Trasmettitore esterno**Campo di misura esterno**

Temperatura -40 °C... +60 °C (-40 °F ...+140°F)
Umidità 1 ... 99%

Raggio d'azione

ca. 60 metri al massimo

Frequenza di trasmissione

433 MHz

Massima potenza a radiofrequenza trasmessa

< 10mW

Tempo di trasmissione

50 Secondi

Alimentazione

Batterie: 2 x 1,5 V AAA (non fornite)

Dimensioni esterne

45 x 20 x 108 mm

Peso

45 g (solo apparecchio)

PRIMAVERA - Stazione meteorologica radiocontrollata

È vietata la pubblicazione delle presenti istruzioni o di parti di esse senza una precedente autorizzazione della TFA Dostmann. I dati tecnici corrispondono allo stato del prodotto al momento della stampa e possono cambiare senza preavviso.
È possibile trovare dati tecnici e informazioni aggiornate sul prodotto inserendo il numero di articolo sul nostro sito.

Dichiarazione di conformità UE

Il fabbricante, TFA Dostmann, dichiara che il tipo di apparecchiatura radio 35.1136 è conforme alla direttiva 2014/53/UE. Il testo completo della dichiarazione di conformità UE è disponibile al seguente indirizzo Internet:

www.tfa-dostmann.de

E-Mail: info@tfa-dostmann.de

TFA Dostmann GmbH & Co.KG, Zum Ottersberg 12, D-97877 Wertheim, Germania

09/16

PRIMAVERA - Radiografisch weerstation

(NL)

Hartelijk dank dat u voor dit apparaat van de firma TFA hebt gekozen.

1. Voordat u met het apparaat gaat werken

- **Leest u a.u.b. de gebruiksaanwijzing aandachtig door.**
Zo raakt u vertrouwd met uw nieuw apparaat en leert u alle functies en onderdelen kennen, komt u belangrijke details te weten met het oog op het in bedrijf stellen van het apparaat en de omgang ermee en krijgt u tips voor het geval van een storing.
- **Door rekening te houden met wat er in de handleiding staat, vermijdt u ook beschadigingen van het product en riskeert u niet dat uw wettelijke rechten door verkeerd gebruik niet meer gelden.**
- **Voor schade die wordt veroorzaakt doordat u geen rekening houdt met de handleiding aanvaarden wij geen aansprakelijkheid. Ook zijn wij niet verantwoordelijk voor verkeerde metingen en de mogelijke gevolgen die daaruit voortvloeien.**
- **Neem in elk geval acht op de veiligheidsinstructies !**
- **Bewaar deze gebruiksaanwijzing a.u.b. goed!**

2. Levering

- Radiografisch weerstation (basisapparaat)
- Stroomadapter
- Buitenzender (Kat.-Nr. 30.3215.02)
- Gebruiksaanwijzing

3. Hoe u uw nieuw apparaat kunt gebruiken en alle voordelen ervan in één oogopslag

- Buitentemperatuur en luchtvochtigheid door draadloze buitenzender (433 MHz), zendbereik maximaal 60 meter (vrijveld)
- Werkt met maximaal 3 buitenzenders, ook voor klimaatcontrole van afgelegen ruimtes, b.v. kinderkamer, wijnkelder
- Binnentemperatuur en luchtvochtigheid
- Dagelijkse maximum- en minimumwaarden
- Weersverwachting met symbolen
- Dauwpunt en warmte index
- Zendergestuurde klok met weekdag en datum
- Alarm en snooze functie
- Kleurendisplay

4. Voor uw veiligheid

- Het product is uitsluitend geschikt voor de hierboven beschreven doeleinden. Gebruik het product niet anders dan in deze handleiding is aangegeven.
- Het eigenmachtig repareren, verbouwen of veranderen van het apparaat is niet toegestaan.



Voorzichtig!
Levensgevaar door elektrocutie!

- Sluit het basisapparaat uitsluitend aan op een volgens de voorschriften geïnstalleerd stopcontact met een netspanning van 230V!
- Het stopcontact moet zich dicht bij de apparatuur bevinden en gemakkelijk toegankelijk zijn.
- Basisapparaat en netvoeding mogen niet met water of vocht in aanraking komen. Ze zijn alleen geschikt voor het gebruik in droge ruimtes.
- Gebruik het apparaat niet wanneer de behuizing of de netvoeding beschadigd is.
- Bewaar het apparaat buiten de reikwijdte van personen (ook kinderen) die de mogelijke gevaren van de omgang met elektrische apparaten zouden kunnen onderschatten.
- Trek de stekker direct uit het stopcontact, wanneer er een storing ontstaat of wanneer het apparaat langere tijd niet gebruikt wordt.
- Gebruik uitsluitend de bijbehorende stekker.
- Sluit eerst de kabel op het basisapparaat aan, steek daarna de stekker in het stopcontact.
- Trek de stekker niet aan de kabel uit het stopcontact.
- Leg het snoer zo neer dat het niet met scherpe of hete voorwerpen in aanraking komt.

PRIMAVERA - Radiografisch weerstation

(NL)



Voorzichtig!
Kans op letsel:

- Bewaar de apparaten en de batterijen buiten de reikwijdte van kinderen.
- Batterijen niet in het vuur gooien, niet kortsluiten, niet uit elkaar halen of opladen. Kans op explosie!
- Batterijen bevatten zuren die de gezondheid schaden. Zwakke batterijen moeten zo snel mogelijk worden vervangen om lekkage van de batterijen te voorkomen. Gebruik nooit tegelijkertijd oude en nieuwe batterijen of batterijen van een verschillend type. Draag handschoenen die bestand zijn tegen chemicaliën en een beschermbril wanneer u met uitgelopen batterijen hanteert!



Belangrijke informatie voor de productveiligheid!

- Stel het apparaat niet bloot aan extreme temperaturen, trillingen en schokken.
- Tegen vocht beschermen.
- De buitenzender is tegen spatwater beschermd maar niet waterdicht. Zoek een tegen regen beschermde plaats uit voor de buitenzender.

5. Onderdelen en toetsen**5.1 Basisapparaat (ontvanger)**

Display (Fig. 1)

- A1:** Weersverwachting met symbolen
- A2:** Buitentemperatuur en luchtvochtigheid
- A3:** Symbool voor buiten met kanaalnummer
- A4:** Tijd, weekdag en datum
- A5:** Alarm symbool
- A6:** Symbool voor binnen
- A7:** Binnentemperatuur en luchtvochtigheid

Toetsen (Fig. 2)

- B1:** SNOOZE/LIGHT toets
- B2:** SET toets
- B3:** MAXIMIN toets
- B4:** ALARM toets
- B5:** HEAT/DEW toets
- B6:** +/RCC toets
- B7:** CH toets
- B8:** -/°C/°F toets
- B9:** LIGHT HOLD ON/OFF toets

Behuizing (Fig. 1+2)

- C1:** Wandbevestiging
- C2:** Batterijvak
- C3:** Standaard (uitklapbaar)
- C4:** USB-uitgang
- C5:** Stroomadapter connector

5.2 Buitenzender (Fig. 3)

Toetsen in het batterijvak

- D1:** TX toets
- D2:** 1-2-3 schuifschakelaar voor de kanaalselectie

Behuizing

- E1:** Wandbevestiging
- E2:** Batterijvak (vastgeschroefd)

NL

PRIMAVERA - Radiografisch weerstation**6. Inbedrijfstelling****6.1 Basisapparaat met stroomadapter aansluiten**

- Leg de apparaten op een afstand van ca. 1,5 meter van elkaar op een tafel. Vermijd de nabijheid van eventuele stoorbronnen (elektronische apparaten en zendergestuurde installaties).
- De beschermfolie van het display van het basisapparaat aftrekken.
- Steek de verbindingsstekker in de adapter en de stekker van de adapter in een stopcontact. **Belangrijk!** Zorg ervoor dat de spanning van het stroomnet onder 230 V ligt! Andere netspanningen kunnen het toestel beschadigen.
- U hoort een kort signaal en alle segmenten van het scherm verschijnen kort.
- TIME en 0:00 (standaardinstelling) verschijnt op het display.

6.2 Plaatsen van de batterijen in de buitenzender

- Open het dichtgeschroefde batterijvak van de buitenzender.
- De schuifschakelaar voor de kanaalselectie is op positie 1 (standaardinstelling).
- Plaats er twee nieuwe batterijen 1,5 V AAA in. Batterijen met de juiste poolrichting plaatsen.
- Sluit het batterijvak weer.



6.2.1 Ontvangst van de buitenwaarden

- De meetgegevens van de buitenzender naar het basisapparaat worden overgedragen. De weergave van buitenwaarden „-.-“ knipperen.
- Op het display van de basisapparaat verschijnen het kanaalnummer, de buitenluchtvochtigheid en de buiten temperatuur in °C (standaardinstelling).
- Worden de buitenwaarden niet ontvangen, verschijnt „-.-“ op het display. Test de stroomadapter en de batterijen van de buitenzender en begin opnieuw. Verwijder eventuele stoorbronnen
- U kunt het zoeken naar de buitenzender op een later tijdstip ook handmatig starten (bijv. bij verlies van het buitenzendersignaal of na een batterijwissel).
- Houdt de CH toets op het basisapparaat drie seconden ingedrukt.
- „-.-“ verschijnt op het display.
- Druk op de TX toets in het batterijvak van de buitenzender.
- U hoort een kort signaal en het basisapparaat ontvangt de waarden van de buitenzender.
- Na de succesvolle inbedrijfstelling van de buitenzender schroeft u het deksel van de batterijen weer zorgvuldig vast.

6.3 Ontvangst van het radiografische DCF signaal

- Na de ontvangst van de buitenwaarden probeert het apparaat nu het tijdsignaal te ontvangen en het DCF-ontvangtsymbool knippert.
- Om storingen te voorkomen, gaat de achtergrondverlichting (en de USB-uitgang) tijdens de ontvangst van de zendergestuurde tijd uit.
- Bij succesvol ontvangst na 2 - 12 minuten verschijnt de zendergestuurde tijd en het DCF-ontvangtsymbool permanent op het display. De achtergrondverlichting is permanent geactiveerd.
- U kunt de initiatie ook handmatig starten
- Houdt de +/RCC toets ingedrukt.
- Het DCF-ontvangtsymbool knippert.
- De permanente achtergrondverlichting schakelt zich automatisch uit.
- U kunt de ontvangstpoging onderbreken, door de +/RCC toets ingedrukt te houden. Het DCF-ontvangtsymbool verdwijnt.
- Het DCF-signaalontvangst vindt dagelijks plaats tussen 2:00 en 5:00 uur. Is het ook om 5:00 uur niet gelukt, dan probeert het DCF-signaal het de volgende dag om 2:00 uur opnieuw.

Er zijn drie verschillende radiografische ontvangtsymbolen:

-  knippert - ontvangst actief
-  blijft staan - ontvangst succesvol
-  geen symbool - geen ontvangst / tijd handmatig instellen

PRIMAVERA - Radiografisch weerstation

NL

- Als de zendergestuurde klok geen DCF-signaal ontvangt (wegens storingen, afstand, enz.), kunt u de tijd ook handmatig instellen. De DCF-ontvangtsymbool verdwijnt en de klok werkt dan als een gewone kwartsklok (zie: Manuele instellingen).

6.3.1 Aanwijzing voor de ontvangst van het zendergestuurde tijdsignaal

De tijdbasis voor de zendergestuurde tijd is een cesium-atoomklok van het Physikalisch Technische Bundesanstalt Braunschweig. Met een afwijking van minder dan 1 seconde in één miljoen jaar. De tijd is gecodeerd en wordt vanuit Mainflingen in de buurt van Frankfurt aan de Main door een DCF-77 (77,5 kHz) frequentiesignaal uitgezonden met een bereik van ongeveer 1500 km. Uw zendergestuurde klok ontvangt dit signaal en zet het om in de precieze tijd. Zelfs de overgang van zomer- naar wintertijd gebeurt automatisch. Gedurende de zomertijd verschijnt DST op het display. De kwaliteit van de ontvangst hangt in belangrijke mate af van de geografische ligging. Normaliter zouden er binnen een straal van 1.500 km rondom Frankfurt geen ontvangstproblemen mogen zijn.

Let alstublieft op het volgende:

- De afstand van mogelijke storingsbronnen zoals computerbeeldschermen of tv-toestellen dient tenminste 1,5 à 2 meter te zijn.
- In ruimten met gewapend beton (kelders, torenflats) wordt het signaal uiteraard verzwakt ontvangen. In extreme gevallen is het aan te bevelen, het toestel dicht bij het raam te zetten en / of u draait het apparaat om een beter ontvangst te verkrijgen.
- 's Nachts zijn atmosferische storingen over het algemeen minder ernstig en is ontvangst in de meeste gevallen wel mogelijk. Een enkele ontvangst per dag is voldoende om de tijdsafwijking onder 1 seconde te houden.

6.4 Plaatsen van de batterijen in de basisapparaat

- De batterijen fungeert als een reserve-energiebron in geval van een elektriciteitsstoring.
- Voor een permanente achtergrondverlichting kunt u de meegeleverde stekker gebruiken.
- Open het batterijvak aan de achterkant van het basisapparaat.
- Plaats drie nieuwe batterijen 1,5 V AAA in het batterijvak. Batterijen met de juiste poolrichting plaatsen.
- Sluit het batterijvak weer.

7. Bediening

- Tijdens de bediening worden alle succesvolle instellingen met een signaal bevestigd.
- Het apparaat verlaat automatisch de instelmodus, als er geen toets wordt ingedrukt.
- Houdt u de +/RCC of -/°C/°F toets in de overeenkomstige instelmodus ingedrukt dan komt u in de snelloop.

7.1 Manuele instellingen

- Houdt de SET toets in de normaalmodus voor twee seconden ingedrukt, om in de instelmodus te komen.
- De permanente achtergrondverlichting schakelt zich automatisch aan
- TIME ZONE en 0 (standaardinstelling) knipperen op het display.
- U kunt met de +/RCC of de -/°C/°F een correctie van de tijdzone doorvoeren.
- Druk nog eens op de SET toets.
- TIME verschijnt op het display.
- U kunt nu achtereenvolgens de weergave van de 12 uur- of 24 uurtijdsysteem (24 H - standaardinstelling), het uur, de minuten, het jaar (YEAR verschijnt op het display), de maand en de dag oproepen en met de +/RCC of -/°C/°F toets instellen.
- Na het instelling van de datum verschijnt de weekdag automatisch (MON, TUE, WED, THU, FRI, SAT of SUN) op het display.
- Bevestig met de SET toets.
- Is de ontvangst van het DCF signaal geslaagd, wordt de handmatig ingestelde tijd overschreven.

7.1.1 Instelling van de tijdzone

- In de instelmodus kunt u een correctie van de tijdzone (-12/+12) maken.
- Instellen van een correctie voor de tijdzone is vereist wanneer het DCF-signaal wel kan worden ontvangen, maar de tijdzone van de DCF tijd afwijkt (bijvoorbeeld, +1 = één uur later).

NL

PRIMAVERA - Radiografisch weerstation**7.1.2 Instelling van de 12- of 24 uurlijksysteem**

- In de instelmodus kunt u tussen de weergave van de 24- of de 12-uurlijksysteem kiezen.
- Bij het 12-uurlijksysteem verschijnt op het display AM of PM (naar 12 uur).

7.2 Instelling van de wektijd

- Houdt de ALARM toets ingedrukt.
- ALARM, het alarmsymbool en 0:00 (standaardinstelling) of de laatst ingestelde wektijd verschijnen op het display.
- De uuraanduiding knippert.
- U kunt nu met de +RCC of -°C/°F toets de uren instellen.
- Druk nog eens op de ALARM toets en U kunt met de +RCC of -°C/°F toets de minuten instellen.
- Bevestig met de ALARM toets.
- TIME, de actuele tijd en het alarmsymbool verschijnen op het display. De alarmfunctie is geactiveerd.
- Wanneer de ingestelde wektijd is bereikt begint de wekker te rinkelen.
- Het alarmsymbool knippert.
- Druk op een willekeurige toets en het alarm zal stoppen.
- Als het alarm niet wordt beëindigd, zal de stijgende alarmtoon zich na een paar minuten automatisch uitschakelen en activeert zich vanzelf weer op dezelfde wektijd.
- Wanneer het weksignaal klingelt, drukt men op de SNOOZE/LIGHT toets om de snooze functie te activeren.
- Indien de snooze-functie geactiveerd is, knippert Zz in het display.
- Het weksignaal wordt voor 10 minuten onderbroken.

7.2.1 Activeren en deactiveren van het alarm

- Druk op de ALARM toets in de normaalmodus.
- ALARM en de laatste gezette tijd verschijnen op het display.
- Druk nog eens op de ALARM toets, om de alarmfunctie te deactiveren of te activeren.
- Het alarmsymbool verdwijnt of verschijnt.
- Druk op de SET toets, om naar de normaalmodus terug te keren.
- TIME en de actuele tijd verschijnen op het display.

7.3 Achtergrondverlichting

- **Opgelet:** De achtergrondverlichting is continu in bedrijf en werkt alleen met een stroomadapter.
- Houdt de LIGHT HOLD ON/OFF toets voor drie seconden ingedrukt tot U een signaal hoort, om de achtergrondverlichting uit of aan te schakelen.
- Druk éénmaal op de LIGHT HOLD ON/OFF toets, om de achtergrondverlichting te dimmen.
- Druk op de SNOOZE/LIGHT toets of een willekeurige toets, om de achtergrondverlichting voor een paar seconden aan te schakelen.

8. USB-uitgang

- Met de USB-uitgang kunt u uw mobiele telefoon of andere USB-apparaten opladen. Het uitgangsvermogen is 5 volt 1 ampère. Het weerstation kan niet worden bediend via de USB-uitgang.

9. Weerverwachtingssymbolen (Fig. 4)

- Het weerstation gebruikt vijf verschillende weersymbolen (zonnig, halfbewolkt, bewolkt, regen, stormachtig).
- Het weerbericht via de symboolweergave heeft betrekking op een periode van 12 uur en geeft alleen een weertrend aan. De precisie is ongeveer 70 %.
- Is het bijvoorbeeld momenteel bewolkt en wordt er regen aangegeven, duidt dit niet op een verkeerd functioneren van het apparaat, maar geeft dit aan, dat de luchtdruk gedaald is en u een weersverslechtering moet verwachten, waarbij het echter niet per se om regen hoeft te gaan.
- Het zonnetje wordt ook 's nachts als symbool weergegeven als er sprake is van een kraakheldere nacht.

Belangrijke aanwijzing!

Met betrekking tot de symboolvoorspelling a.u.b. opletten, want tijdens de exploitatie wordt deze nog aangepast. Het prognose-symbool is vanaf het begin actief, maar de betrouwbaarheid neemt toe door de hoeveelheid van de verzamelde gegevens. De sensor moet zich eerst op het plaatselijke referentieniveau instellen.

PRIMAVERA - Radiografisch weerstation

NL

10. Thermometer en hygrometer**10.1 Maximum- en minimum functie**

- De maximum- en minimumwaarden worden automatisch om middernacht teruggezet.
- Druk op de MAXIMIN toets in de normaalmodus.
- MAX verschijnt op het display.
- De maximale temperatuur en de luchtvochtigheid voor binnen en buiten sinds de laatste terugstelling worden aangetoond.
- Druk nog eens op de MAXIMIN toets.
- MIN verschijnt op het display.
- De minimale temperatuur en luchtvochtigheid voor binnen en buiten sinds de laatste terugstelling worden aangetoond.
- Druk nog eens op de MAXIMIN toets om de actuele temperatuur en luchtvochtigheid te verkrijgen.
- Het apparaat verlaat automatisch de MAXIMIN modus, als er geen toets wordt ingedrukt.
- Houdt de MAXIMIN toets voor twee seconden ingedrukt, wanneer op het display de maximum of minimum waarden verschijnen, om de betreffende waarden te verwijderen.

10.2 Instelling van de temperatuureenheid

- In de normaalmodus kunt u tussen de weergave van de temperatuur in °C (graden Celsius) of °F (graden Fahrenheit) kiezen.
- Druk op de -°C/°F toets.

10.3 Weergave van de warmte index

- De warmte index verwijst naar de temperatuurgevoeligheid in combinatie met luchtvochtigheid.
- Druk op de HEAT/DEW toets in de normaalmodus, om de temperatuur voor de warmte index op te vragen.
- HEATINDEX en de temperatuur verschijnen op het display.
- De waarden voor de binnen- en buitenluchtvochtigheid verdwijnen.
- Het display schakelt automatisch terug naar de huidige temperatuur- en vochtigheidsweergave.

10.4 Display dauwpunt

- Het dauwpunt drukt de wisselwerking tussen temperatuur en relatieve luchtvochtigheid uit: Wordt de lucht continu afgekoeld, stijgt bij onveranderlijke absolute luchtvochtigheid de relatieve luchtvochtigheid tot 100%. Koelt de lucht verder af, wordt de overtollige waterdamp in de vorm van druppels afgescheiden.
- Druk tweemaal op de HEAT/DEW toets in de normaalmodus, om de temperatuur voor de dauwpunt op te vragen.
- DEWPOINT en de temperatuur verschijnen op het display.
- De waarden voor de binnen- en buitenluchtvochtigheid verdwijnen.
- Het display schakelt automatisch terug naar de huidige temperatuur- en luchtvochtigheidsweergave.

11. Extra buitenzenders

- Als u meerdere buitenzenders wilt aansluiten, kiest u met de schuifschakelaar CH 1/2/3 in het batterijvak van de buitenzender voor elke buitenzender een ander kanaal. De ontvangst van de nieuwe buitenzender vindt automatisch door het basisapparaat plaats. Houdt de CH toets op het basisapparaat ingedrukt of start het basisapparaat opnieuw volgens de handleiding: „Inbedrijfstelling“.
- De buitenwaarden worden op het display van het basisapparaat weergegeven. Als u meerdere buitenzenders verbinden wilt, kunt u met de CH toets op het basisapparaat tussen de kanalen 1-3 schakelen.
- U kunt ook een automatische kanaalwissel instellen. Na de derde buitenzender verschijnt op het display bij hernieuwde bediening van de CH toets het circuit symbool AUTO voor automatische kanaalwisseling.
- Druk nog éénmaal op de CH toets, om de automatische kanaalwissel uit te schakelen en de eerste buitenzender verschijnt permanent op het display.
- Reeds geregistreerde buitenzenders (kanalen), die niet meer worden gebruikt, kunt u handmatig wissen door de CH toets drie seconden ingedrukt te houden. Zodra een nieuwe buitenzender wordt ontvangen, zal er een andere indicator zijn.

(NL)

PRIMAVERA - Radiografisch weerstation**12. Opstellen en bevestigen van het basisapparaat en de buitenzender**

- U kunt het basisapparaat met de uitklapbare standaard aan de achterkant opstellen of met het ophangoog aan de muur bevestigen. Vermijd de nabijheid van andere elektrische apparaten (televisie, computer, radiografische telefoons) en massieve metalen voorwerpen.
- Met de bevestigingsogen aan de achterkant kan men de buitenzender aan de muur bevestigen. Zoek een tegen regen beschermde plaats uit voor de buitenzender. (Direct zonlicht vervalst de meetwaarden en continue vochtigheid belast de elektronische componenten onnodig).
- Controleer of een overdracht van de meetwaarden van de buitenzender op de gewenste opstellingsplaats naar het basisapparaat plaatsvindt (reikwijdte vrij veld ca. 60 meter). Massieve wanden, in het bijzonder met metalen delen, kunnen de reikwijdte van de buitenzender aanzienlijk beperken.
- Zoek eventueel een nieuwe opstellingsplaats voor buitenzender en/of ontvanger.

13. Schoonmaken en onderhoud

- Maak de apparaten met een zachte, enigszins vochtige doek schoon. Geen schuur- of oplosmiddelen gebruiken!
- Verwijder de batterijen en trek de stekker uit het stopcontact als u het apparaat langere tijd niet gebruikt.
- Bewaar de apparaten op een droge plaats.

13.1 Batterijwissel

- Vervang de batterijen in het buitenzender als het batterijsymbool op het display van de buitenwaarden verschijnt.
- Vervang de batterijen in het basisapparaat als het batterijsymbool op het display van de binnenwaarden verschijnt.
- **Attentie:**
Bij een batterijwissel moet het contact tussen de buitenzender en de ontvanger weer worden hersteld – dus altijd beide apparaten van nieuwe batterijen voorzien en de handmatige buitenzender zoeker starten.

14. Storingswijzer

Probleem	Oplossing
Geen indicatie op het basisapparaat	<ul style="list-style-type: none"> → Netbedrijf: Aansluiten van het basisstation met de stekker Achtergrondverlichting permanent activeren Stroomadapter controleren → Batterijvoeding: Batterijen met de juiste poolrichtingen plaatsen Achtergrondverlichting activeren met een willekeurige toets Vervang de batterijen
Geen DCF ontvangst	<ul style="list-style-type: none"> → Houdt de +/RCC toets ingedrukt om de initialisatie handmatig te starten → Ontvangstpoging in de nacht afwachten → Zoek een nieuwe opstellingsplaats voor het apparaat → Manueel instellen van de tijd → Verwijder stoorbronnen → Basisapparaat opnieuw volgens de handleiding in bedrijf stellen
Geen buitenzender ontvangst Indicatie „---“ voor kanaal 1/2/3	<ul style="list-style-type: none"> → Geen buitenzender geïnstalleerd → Batterijen van de buitenzender controleren (geen accu's gebruiken!) → Basisapparaat en buitenzender opnieuw volgens de handleiding in bedrijf stellen → Handmatige zoeken van de buitenzender volgens de handleiding starten

PRIMAVERA - Radiografisch weerstation

(NL)

- Zoek een nieuwe opstellingsplaats voor buitenzender en/of basisapparaat
- Afstand tussen buitenzender en basisapparaat verminderen
- Verwijder stoorbronnen

Geen correcte indicatie

- Vervang de batterijen

15. Verwijderen

Dit product is vervaardigd van hoogwaardige materialen en onderdelen, die kunnen worden gerecycled en hergebruikt.



Batterijen en accu's mogen niet met het huisvuil worden weggegooid.

Als consument bent u wettelijk verplicht om gebruikte batterijen en accu's bij uw dealer af te geven of naar de daarvoor bestemde containers volgens de nationale of lokale bepalingen te brengen om een milieuvriendelijk verwijderen te garanderen.

De benamingen van de zware metalen zijn: Cd=cadmium, Hg=kwikzilver, Pb=lood



Dit apparaat is gemarkeerd in overeenstemming met de EU-richtlijn (WEEE) over het verwijderen van elektrisch en elektronisch afval.

Dit product mag niet met het huisvuil worden weggegooid. De gebruiker is verplicht om de apparatuur af te geven bij een als zodanig erkende plek van afgifte voor het verwijderen van elektrisch en elektronisch apparatuur om een milieuvriendelijk verwijderen te garanderen.

16. Technische gegevens**Basisapparaat**

Meetbereik binnen Temperatuur	0 °C... +50 °C (+32 °F ...+122 °F)
Luchtvochtigheid	1 ... 99%
Spanningsvoorziening	Batterijen: 3 x 1,5 V AAA (niet inclusief) Stroomadapter: 230 V AC / 5.0 V DC (inclusief)
USB-uitgang	5 Volt ... 1 Ampère
Afmetingen behuizing	175 x 26 (58) x 125 mm
Gewicht	290 g (alleen het apparaat)

Buitenzender

Meetbereik buiten Temperatuur	-40 °C... +60 °C (-40 °F ...+140°F)
Luchtvochtigheid	1 ... 99%
Reikwijdte	maximaal 60 meter (vrijveld)
Transmissie frequentie	433 MHz
Maximaal radiofrequentie vermogen uitgezonden	< 10mW
Zendtijd	50 seconden
Spanningsvoorziening	Batterijen: 2 x 1,5 V AAA (niet inclusief)

PRIMAVERA - Radiografisch weerstation

(NL)

Afmetingen behuizing	45 x 20 x 108 mm
Gewicht	45 g (alleen het apparaat)

Deze gebruiksaanwijzing of gedeelten eruit mogen alleen met toestemming van TFA Dostmann worden gepubliceerd. De technische gegevens van dit apparaat zijn actueel bij het ter perse gaan en kunnen zonder voorafgaande informatie worden gewijzigd. De nieuwste technische gegevens en informatie over uw product kunt u vinden door het invoeren van het artikelnummer op onze homepage.

EU-conformiteitsverklaring

Hierbij verklaar ik, TFA Dostmann, dat het type radioapparatuur 35.1136 conform is met Richtlijn 2014/53/EU. De volledige tekst van de EU-conformiteitsverklaring kan worden geraadpleegd op het volgende internetadres:

www.tfa-dostmann.de

E-Mail: info@tfa-dostmann.de

TFA Dostmann GmbH & Co.KG, Zum Ottersberg 12, D-97877 Wertheim, Duitsland

09/16

PRIMAVERA - Estación meteorológica inalámbrica

(E)

Muchas gracias por haber adquirido este dispositivo de TFA.

1. Antes de utilizar el dispositivo

- **Lea detenidamente las instrucciones de uso.** De este modo se familiarizará con su nuevo dispositivo, conocerá todas las funciones y componentes, así como información relevante para la puesta de funcionamiento el manejo del dispositivo y recibirá consejos sobre cómo actuar en caso de avería.
- **Si sigue las instrucciones de uso, evitará que se produzcan daños en el dispositivo y no comprometerá a sus derechos por vicios, previstos legalmente debido a un uso incorrecto.**
- **No asumimos responsabilidad alguna por los daños originados por el incumplimiento de estas instrucciones de uso. Del mismomodo, no nos hacemos responsables por cualquier lectura incorrecta y de las consecuencias que pueden derivarse de ellas.**
- **Tenga en cuenta ante todo las advertencias de seguridad.**
- **Guarde estas instrucciones de uso en un sitio seguro.**

2. Entrega

- Estación meteorológica inalámbrica (estación básica)
- Tensión de alimentación
- Sensor exterior (Cat.-No.: 30.3215.02)
- Instrucciones de uso

3. Ámbito de aplicación y ventajas de su nuevo dispositivo

- Temperatura y humedad exterior sin cable (433 MHz), alcance de hasta 60 m (campo libre)
- Expandible de hasta 3 sensores, también para el control climático de habitaciones alejadas, por ejemplo, habitación de niños, bodega etc.
- Temperatura y humedad interior
- Valores máximos y mínimos del día
- Pronóstico del tiempo con símbolos
- Punto de rocío e índice de calor
- Reloj radiocontrolado con día de la semana y fecha
- Alarma con función snooze
- Pantalla a color

4. Para su seguridad

- El producto solo es adecuado para el ámbito de aplicación descrito anteriormente. No emplee el dispositivo de modo distinto al especificado en estas instrucciones.
- No está permitido realizar reparaciones, transformaciones o modificaciones por cuenta propia en el dispositivo.

**¡Precaución!****¡Peligro de muerte por descarga eléctrica!**

- Conecte el dispositivo base solamente a una toma de corriente instalada según las prescripciones con una tensión de alimentación de 230 V.
- El tomacorriente debe estar instalado cerca del equipo y tener un fácil acceso.
- El dispositivo y la fuente de alimentación no deben tener contacto con agua ni humedad. Sólo para el uso en lugares secos bajo techo.
- No utilice el dispositivo si la carcasa o la fuente de alimentación están dañadas.
- Mantenga el dispositivo fuera de alcance de las personas (también niños) que no puedan evaluar los riesgos con el manejo de dispositivos eléctricos.
- Extraiga el enchufe inmediatamente de la toma de corriente si se produce perturbación o si no va a utilizar el dispositivo por un largo periodo de tiempo.
- Utilice únicamente la fuente de alimentación suministrada.
- Conecte primero el cable en el dispositivo base y después inserte el enchufe de alimentación de red en la toma de corriente.
- No tire del cable del enchufe de alimentación para extraer el enchufe de la toma de corriente.
- Coloque el cable de alimentación de manera que no tenga contacto con objetos de cantos afilados o calientes.

PRIMAVERA - Estación meteorológica inalámbrica

E

**¡Precaución!
Riesgo de lesiones:**

- Mantenga el dispositivo y las pilas fuera del alcance de los niños.
- No tire las pilas al fuego, no las cortocircuite, desmonte ni recargue, ya que existe riesgo de explosión.
- Las pilas contienen ácidos nocivos para la salud. Las pilas con un estado de carga bajo deben cambiarse lo antes posibles para evitar fugas. No utilice simultáneamente pilas nuevas y usadas o pilas de diferente tipo. Utilice guantes protectores resistentes a productos químicos y gafas protectoras si manipula pilas con fugas de líquido!

**¡Advertencias importantes sobre la seguridad del producto!**

- No exponga el dispositivo a temperaturas extremas, vibraciones ni sacudidas extremas.
- Protegerlo de la humedad.
- El emisor externo está protegido contra las salpicaduras de agua, pero no es estanco al agua. Busque un lugar protegido de la lluvia para el emisor.

5. Componentes y teclas**5.1 Estación básica (receptor)****Indicación de pantalla (Fig. 1)**

- A1:** Previsión meteorológica con símbolos
- A2:** Temperatura y humedad exterior
- A3:** Símbolo para sensor exterior con número de canal
- A4:** Hora, día de la semana y fecha
- A5:** Símbolo de alarma
- A6:** Símbolo para interior
- A7:** Temperatura y humedad interna

Teclas (Fig. 2)

- B1:** Tecla SNOOZE/LIGHT
- B2:** Tecla SET
- B3:** Tecla MAX/MIN
- B4:** Tecla ALARM
- B5:** Tecla HEAT/DEW
- B6:** Tecla +/RCC
- B7:** Tecla CH
- B8:** Tecla -/°C/°F
- B9:** Tecla LIGHT HOLD ON/OFF

Cuerpo (Fig. 1+2)

- C1:** Colgador para pared
- C2:** Compartimiento de las pilas
- C3:** Soporte (desplegable)
- C4:** Salida USB
- C5:** Conector de alimentación

5.2 Sensor exterior (Fig. 3)**Teclas en el compartimiento de las pilas**

- D1:** Tecla TX
- D2:** Interruptor deslizante 1/2/3 para la selección de canal

Cuerpo

- E1:** Colgador para pared
- E2:** Compartimiento de las pilas (atornillada)

PRIMAVERA - Estación meteorológica inalámbrica

E

6. Puesta en marcha**6.1 Conexión de la estación básica a la fuente de alimentación**

- Coloque los dispositivos sobre una mesa a una distancia de 1,5 metros aprox. entre sí. Evite las fuentes de interferencias próximas (aparatos electrónicos y sistemas de radio).
- Despegue la película de protección de la pantalla de la estación básica.
- Conecte la estación base con el adaptador de alimentación suministrado. Ponga el enchufe de conexión en la toma de la estación base y conecte el dispositivo con el enchufe a la fuente de alimentación. **¡Importante!** Asegúrese de que el voltaje de la línea no es más de 230 V! Otras tensiones pueden dañar el dispositivo.
- Se emite una señal acústica corta y todos los segmentos se muestran brevemente.
- TIME y 0:00 (nivel preseleccionado) aparecen en la pantalla.

6.2 Introducir las pilas en el sensor exterior

- Abra el tornillo del compartimiento de las pilas del sensor exterior.
- El interruptor deslizante para la selección de canal está en la posición 1 (nivel preseleccionado).
- Introduzca dos pilas nuevas 1,5 V AAA. Asegúrese que las pilas estén colocadas con la polaridad correcta.
- Cierre de nuevo el compartimiento de las pilas.



6.2.1 Recepción de los valores externos

- Los datos del sensor exterior se transmiten a la estación básica. Las pantallas de los valores externos parpadean "--".
- En la pantalla de la estación básica aparecen, el número de canal, la humedad de aire exterior y la temperatura exterior en °C (nivel preseleccionado).
- Si no se reciben los valores externos después de tres minutos en la pantalla aparece "---". Compruebe las pilas del sensor exterior y el adaptador de alimentación e inicie un nuevo intento. Elimine las posibles fuentes de interferencia.
- También puede iniciar la búsqueda del sensor exterior posteriormente de forma manual (p. ej., si se pierde el sensor exterior o al cambiar las pilas).
- Mantenga pulsada la tecla CH en la estación básica durante tres segundos.
- En la pantalla aparece "---".
- Pulsa la tecla TX en el compartimiento de las pilas del sensor exterior
- Suena una señal acústica corta y la estación básica recibe los valores del sensor exterior.
- Después de la puesta en marcha exitosa del sensor exterior, cierre de nuevo la tapa del compartimiento.

6.3 Recepción de la señal de radio DCF

- Después de la recepción de los valores externos, el dispositivo está ahora tratando de recibir la señal de radio y el símbolo de recepción DCF parpadea.
- Para evitar interferencias, durante la recepción de la radio reloj la iluminación de fondo (y la salida USB) se desconecta.
- Una vez que se ha recibido el código de horario después 2 - 12 minutos se muestra la hora controlada por radio y el símbolo de recepción DCF constantemente en la pantalla. La iluminación de fondo se activa permanentemente.
- Puede comenzar la inicialización manualmente.
- Mantenga pulsada la tecla +/RCC.
- El símbolo de recepción DCF parpadea.
- La iluminación del fondo permanentemente se apaga automáticamente.
- Si interrumpe el proceso de recepción manteniendo de nuevo la tecla pulsada +/RCC. El símbolo de recepción DCF desaparece.
- La recepción de la señal DCF se lleva a cabo todos los días entre las 02:00 hasta 05:00 de la mañana en su lugar. Si la recepción no es exitosa hasta 05:00 horas, el siguiente intento de recepción se llevará a cabo de nuevo a las 02:00 de la mañana.

Hay tres tipos de símbolos recibidos:

-  parpadea - la recepción está activa.
-  se mantiene - la recepción con éxito
-  ningún símbolo - ninguna recepción de DCF / ajustar la hora manualmente

PRIMAVERA - Estación meteorológica inalámbrica**E**

- Si su reloj radiocontrolado no es capaz de recibir la señal DCF (p. ej, debido a interferencias, distancia de transmisión, etc.), puede ajustar la hora manualmente. El símbolo de la recepción DCF desaparece y el reloj funciona como un reloj normal de cuarzo (véase Ajustes manuales).

6.3.1 Indicaciones para la recepción de la hora controlada por radio

La transmisión de la hora se realiza por medio de un reloj atómico de cesio radiocontrolado a través de, por el instituto técnico físico de Braunschweig. La desviación es menor a 1 segundo en un millón de años. La hora viene codificada y es transmitida desde Mainflingen en las proximidades de Frankfurt am Main por una señal de frecuencia DCF-77 (77,5 kHz) con un alcance de aprox. 1.500 km. Su reloj radiocontrolado recibe la señal, la convierte y muestra siempre la hora exacta. Incluso el cambio de la hora de verano e invierno se produce automáticamente. Durante el tiempo de verano aparece DST en la pantalla. La recepción depende básicamente de la situación geográfica. Generalmente éste debería funcionar de forma óptima en un radio de 1.500 km en torno a Frankfurt.

Siga por favor las indicaciones siguientes:

- Es recomendable mantener una distancia de como mínimo 1,5 – 2 metros de posibles aparatos perturbadores tales como pantallas de ordenadores y televisores.
- En construcciones de hormigón armado (sótanos, superestructuras), la señal recibida es evidentemente más débil. En casos extremos se aconseja de emplazar el dispositivo cerca de una ventana para obtener una mejor recepción.
- Por las noches las perturbaciones atmosféricas suelen ser reducidas y se dispone de recepción en la mayoría de los casos. Si además se recibe como mínimo una vez al día, es suficiente para garantizar la precisión y mantener desviaciones inferiores a 1 segundo.

6.4 Introducir las pilas en la estación básica

- Las pilas actuarán en un caso de fallo de energía como una pila de respaldo.
- Para una iluminación de fondo permanente, use el enchufe de alimentación incluido.
- Abra el compartimento de las pilas en la parte posterior de la estación básica.
- Introduzca tres pilas nuevas 1,5 V AAA. Asegúrese que las pilas estén colocadas con la polaridad correcta.
- Cierre de nuevo el compartimento de las pilas..

7. Manejo

- Durante el manejo, todas las entradas exactas se confirman con un breve pitido.
- El dispositivo sale automáticamente del modo de ajuste si no se presiona ninguna tecla durante un largo tiempo.
- Mantenga pulsada la tecla +IRCC o -I°C/F en el modo de ajuste, accederá a la pasada rápida.

7.1 Ajustes manuales

- Mantenga pulsada la tecla SET en modo normal durante dos segundos, para acceder al modo de ajuste.
- La iluminación del fondo permanente se enciende automáticamente.
- TIME ZONE y 0 (nivel preseleccionado) aparecen en la pantalla.
- Puede ajustar con la tecla +IRCC o -I°C/F la corrección de la zona horaria.
- Pulse otra vez la tecla SET.
- En la pantalla aparece TIME.
- Puede sucesivamente dirigir el sistema de 12 o 24 horas (24H-nivel preseleccionado), las horas, los minutos, el año (YEAR aparece en la pantalla), el mes y el día y puede ajustar con la tecla +IRCC o -I°C/F.
- Después de ajustar la fecha aparece en la pantalla el día de la semana automáticamente (MON, TUE, WED, THU, FRI, SAT o SUN).
- Confirme la entrada con la tecla SET.
- Si la recepción de la señal de radio para la hora es exitosa el tiempo ajustado manualmente se sobrescribe.

7.1.1 Ajuste la zona horaria

- En el modo de ajuste puede ajustar la corrección de la zona horaria (-12/+12).
- La corrección de la zona horaria es necesaria cuando se pueda recibir la señal DCF, la zona horaria es diferente de la hora DCF (por ejemplo: +1 = una hora más tarde).

PRIMAVERA - Estación meteorológica inalámbrica**E****7.1.2 Ajuste de la indicación de sistema de 12 y 24 horas**

- En el modo de ajuste, puede ajustar la visualización del sistema de 12 o 24 las horas.
- En el sistema de 12 horas aparece en la pantalla AM o PM (después de mediodía).

7.2 Ajuste de la alarma

- Mantenga pulsada la tecla ALARM.
- ALARM, el símbolo de alarma y 0:00 (nivel preseleccionado) o la indicación de la última hora de la alarma se muestra en la pantalla.
- La indicación de las horas parpadean en la pantalla.
- Puede ajustar las horas con la tecla +IRCC o -I°C/F.
- Pulse otra vez la tecla ALARM y puede ajustar los minutos con la tecla +IRCC o -I°C/F.
- Confirme la entrada con la tecla ALARM.
- En la pantalla aparecen TIME, la hora actual y el símbolo de alarma. La función de alarma se activa.
- Cuando llegue la hora de la alarma, el despertador comienza a sonar.
- El símbolo de alarma parpadea.
- Pulse una tecla cualquiera tecla y la alarma se termina.
- Si la alarma no se interrumpe, el tono de alarma se apaga automáticamente después de unos minutos y se activa de nuevo a la misma hora.
- Cuando suena el despertador, pulse la tecla SNOOZE/LIGHT para activar la función de snooze.
- Si la función de snooze se encuentra activada, Zz parpadea en la pantalla.
- El sonido de la alarma se interrumpe durante 10 minutos.

7.2.1 Activar y desactivar la función de la alarma

- Pulse la tecla ALARM en el modo normal.
- ALARM y la hora establecida aparecen en la pantalla.
- Pulse otra vez la tecla ALARM, para desactivar o activar la función de la alarma.
- El símbolo de alarma desaparece o aparece en la pantalla.
- Pulse la tecla SET, para volver al modo normal.
- En la pantalla aparecen TIME y la hora actual.

7.3 Iluminación de fondo

- **Atención:** ¡La iluminación de fondo en funcionamiento permanente sólo funciona con enchufe de alimentación!
- Mantenga pulsada la tecla LIGHT HOLD ON/OFF durante tres segundos, hasta que suene una señal acústica, para desactivar o activar la iluminación de fondo.
- Pulse una vez la tecla LIGHT HOLD ON/OFF, para atenuar la iluminación de fondo.
- Pulse la tecla SNOOZE/LIGHT o una tecla cualquiera, para activar la iluminación de fondo durante unos segundos.

8. Salida USB

- Con la salida USB puede cargar su teléfono celular u otros dispositivos USB compatibles. La potencia de salida es de 5 voltios 1 amperio. La estación meteorológica no se puede operar a través de la salida USB.

9. Símbolos meteorológicos (Fig. 4)

- La estación meteorológica distingue entre cinco diferentes símbolos meteorológicos colorados (soleado, parcialmente nublado, cubierto, lluvioso, tempestuoso).
- La previsión a través de los símbolos hace referencia a un periodo de 12 horas y indica únicamente una tendencia meteorológica. La precisión es aproximadamente 70 %.
- Si, por ejemplo, actualmente está nublado y se indica lluvia, eso no indica un mal funcionamiento del dispositivo, sino que indica que la presión atmosférica ha bajado y se está esperando un empeoramiento de tiempo, lo que necesariamente no debe significar que sea lluvia.
- El símbolo del sol también se muestra por la noche cuando se trata de una noche estrellada.

PRIMAVERA - Estación meteorológica inalámbrica

E

Nota!

Tenga en cuenta que el símbolo de pronóstico sea preciso durante el curso de la operación. El símbolo de pronóstico es activo a partir del principio, sin embargo, la fiabilidad de los pronósticos aumenta con la cantidad de datos recopilados. El sensor debe ser establecido inicialmente en el nivel de sitio.

10. Temperatura y humedad del aire**10.1 Función máximo/mínimo**

- Los valores máximos y mínimos, se recuperarán automáticamente a medianoche.
- Pulse la tecla MIN/MAX en el modo normal.
- En la pantalla aparece MAX.
- El valor máximo de la temperatura y la humedad interna y externa tras la última reposición al estado inicial se muestran.
- Pulse otra vez la tecla MAX/MIN.
- En la pantalla aparece MIN.
- El valor mínimo de la temperatura y la humedad interna y externa tras la última reposición al estado inicial se muestran.
- Pulse otra vez la tecla para volver a la visualización de la temperatura y la humedad actual.
- El dispositivo sale automáticamente del modo de MAX/MIN si no se presiona ninguna tecla.
- Mantenga pulsada la tecla MAX/MIN dos segundos mientras se indican los valores máximos o mínimos para borrar los valores correspondientes.

10.2 Ajuste de la unidad de la temperatura

- En el modo normal puede seleccionar entre la indicación de la temperatura en °C (grados Celsius) o °F (grados Fahrenheit).
- Pulse la tecla -/°C°F.

10.3 Indicación del índice de calor

- El índice de calor se refiere a la sensibilidad de la temperatura en combinación con la humedad.
- Pulse la tecla HEAT/DEW en el modo normal, puede solicitar el índice de calor actual.
- En la pantalla aparecen HEATINDEX y la temperatura.
- Los valores de humedad interna y externa desaparecen.
- La pantalla vuelve automáticamente a la pantalla actual de la temperatura y la humedad.

10.4 Punto de rocío

- La relación entre la temperatura y humedad relativa del aire se expresa por el punto de rocío: Si se enfría el aire de forma continuada la humedad relativa del aire aumenta hasta el 100%, siendo la humedad absoluta del aire invariable. Si el aire se sigue enfriándose el vapor de agua excesivo se eliminará en forma de gotas.
- Pulse dos veces la tecla HEAT/DEW en el modo normal, para solicitar el punto de rocío actual.
- En la pantalla aparecen DEWPOINT y la temperatura.
- Los valores de humedad interna y externa desaparecen.
- La pantalla vuelve automáticamente a la pantalla actual de la temperatura y la humedad.

11. Sensor exterior adicional

- Si desea conectar varios emisores, seleccione con el interruptor deslizante 1/2/3 en el compartimiento de las pilas del sensor exterior busque un canal para cada sensor exterior. La recepción del nuevo sensor exterior se realiza automáticamente por la estación básica. Mantenga pulsada la tecla CH en la estación básica o inicie un nuevo funcionamiento de la estación básica de acuerdo con la instrucción.
- Los valores externos se muestran en la pantalla de la estación básica. Si ha conectado más de un sensor exterior, puede seleccionar con la tecla CH en la estación básica entre los canales 1 - 3.
- También puede ajustar un cambio de canal automático. Después del canal 3 pulse otra vez la tecla CH, en la pantalla aparece el símbolo AUTO para el cambio de canales automático.
- Pulse otra vez la tecla CH para desactivar el cambio de canal automático y se muestra permanente el primer sensor exterior.

PRIMAVERA - Estación meteorológica inalámbrica

E

- Una vez registrado el sensor exterior (canales), que no son necesarios, puede borrar manualmente manteniendo pulsada la tecla CH durante tres segundos. Cuando se recibe un nuevo sensor exterior, aparece una nueva indicación.

12. Instalación y fijación de la estación básica y del sensor exterior

- Con el soporte despegable en el lado posterior de la estación básica, se puede colocar sobre una superficie plana y con la anilla de suspensión en el lado posterior puede fijar la estación básica en la pared. Evite la proximidad a otros aparatos eléctricos (Televisor, ordenador, teléfonos móviles) y objetos metálicos macizos.
- Con la anilla de suspensión en el lado posterior puede fijar el sensor exterior en la pared. Busque un lugar sombreado y protegido de la lluvia para poner el sensor exterior. (Luz solar directa y humedad permanente perjudica innecesariamente los componentes electrónicos).
- Compruebe si se produce la transmisión de los valores medidos del sensor exterior en el lugar de instalación deseado para la estación básica (alcance en campo libre hasta 60 metros), con paredes macizas, especialmente con piezas metálicas puede reducirse considerablemente el alcance del sensor.
- Busque posiblemente un lugar nuevo para el sensor exterior y / o estación básica.

13. Cuidado y mantenimiento

- Limpie los dispositivos con un paño suave, ligeramente humedecido. No utilice productos abrasivos o disolventes!
- Extraiga las pilas y extraiga el enchufe inmediatamente de la toma de corriente si no va a usar los dispositivos por un largo período de tiempo.
- Mantenga los dispositivos en un lugar seco.

13.1 Cambio de las pilas

- En cuanto aparezca en la pantalla de la estación básica de los valores externos el símbolo de la pila, cambie las pilas del sensor exterior.
- En cuanto aparezca en la pantalla de los valores internos el símbolo de la pila, cambie las pilas de la estación básica.
- **Atención:**
Al cambiar las pilas, debe volver a establecerse el contacto entre el sensor exterior y el receptor; por esta razón, deben introducirse pilas nuevas en ambos dispositivos o iniciar la búsqueda manual del sensor exterior.

14. Averías

Problema	Solución
Ninguna indicación de estación básica	<ul style="list-style-type: none"> → Funcionamiento a red: Conectar la estación básica con la fuente de alimentación Activar la iluminación de fondo permanentemente Compruebe el enchufe de la red → Funcionamiento con pila: Asegúrese que las pilas estén colocadas con la polaridad correcta Activar brevemente la iluminación de fondo con una tecla cualquiera Cambiar las pilas
Ninguna recepción de DCF	<ul style="list-style-type: none"> → Mantenga pulsada la tecla +/RCC y puede iniciar la inicialización manualmente → Intentar la recepción de noche → Elegir otro lugar para el dispositivo → Ajustar la hora manualmente → Elimine las fuentes de interferencia → Vuelva a la puesta en marcha el sensor exterior y el dispositivo base de acuerdo a las instrucciones

PRIMAVERA - Estación meteorológica inalámbrica

E

No hay recepción emisor externo	→ Ningún sensor exterior instalado
Indicación "----" para los canales 1/2/3	→ Comprobar las pilas del sensor exterior (¡No utilizar baterías!) → Vuelva a la puesta en marcha del sensor exterior y la estación básica de acuerdo a las instrucciones → Iniciar la búsqueda manual para el sensor exterior → Elegir otro lugar para el sensor exterior y/o la estación básica → Reducir la distancia entre el sensor y la estación básica → Elimine las fuentes de interferencia
Indicación incorrecta	→ Cambiar las pilas

15. Eliminación

Este producto ha sido fabricado con materiales y componentes de máxima calidad que pueden ser reciclados y reutilizados.



Las pilas y baterías no pueden desecharse en ningún caso junto con la basura doméstica. Como consumidor, está obligado legalmente a depositar las pilas y baterías usadas de manera respetuosa con el medio ambiente en el comercio especializado o bien en los centros de recogida y reciclaje previstos para ello según el reglamento nacional o local.

Las denominaciones de los metales pesados que contienen son:
Cd=cadmio, Hg=mercurio, Pb=plomo



Este dispositivo está identificado conforme a la Directiva de la UE sobre residuos de aparatos eléctricos y electrónicos (WEEE).

No deseche este producto junto con la basura doméstica. El usuario está obligado a llevar el dispositivo usado a un punto de recogida de aparatos eléctricos y electrónicos acreditado para que sea eliminado de manera respetuosa con el medio ambiente.

16. Datos técnicos**Estación básica**

Rango de medida interior	
Temperatura	0 °C... +50 °C (+32 °F ...+122 °F)
Humedad del aire	1 ... 99%
Alimentación de tensión	Pilas: 3 x 1,5 V AAA (no incluidas) Adaptador de red: 230 V AC / 5.0 V DC (incluido)
Salida USB	5 Volt ... 1 amperio
Dimensiones del cuerpo	175 x 26 (58) x 125 mm
Peso	290 g (solo dispositivo)

Sensor exterior

Rango de medida exterior	
Temperatura	-40 °C... +60 °C (-40 °F ...+140°F)
Humedad del aire	1 ... 99%
Alcance	máximo de 60 m (campo libre)
Frecuencia de la transmisión	433 MHz

PRIMAVERA - Estación meteorológica inalámbrica

E

Potencia máxima de radiofrecuencia transmitida	< 10mW
Tiempo de transmisión	50 segundos
Alimentación de tensión	Pilas: 2 x 1,5 V AAA (no incluidas)
Dimensiones del cuerpo	45 x 20 x 108 mm
Peso	45 g (solo dispositivo)

Estas instrucciones o extractos de las mismas no pueden ser publicados sin la autorización de la TFA Dostmann. Los datos técnicos de este producto corresponden al estado en el momento de la impresión y pueden ser modificados sin previo aviso. Los actuales datos técnicos e informaciones sobre su producto los puede encontrar bajo el número de artículo en nuestra página web.

Declaración UE de conformidad

Por la presente, TFA Dostmann declara que el tipo de equipo radioeléctrico 35.1136 es conforme con la Directiva 2014/53/UE. El texto completo de la declaración UE de conformidad está disponible en la dirección Internet siguiente:
www.tfa-dostmann.de
E-Mail: info@tfa-dostmann.de

TFA Dostmann GmbH & Co.KG, Zum Ottersberg 12, D-97877 Wertheim, Alemania

09/16

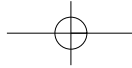
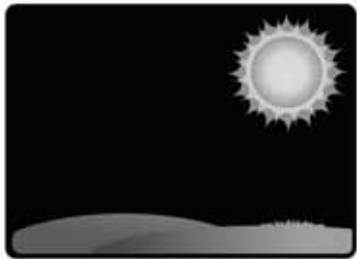

Fig. 4
Wettervorhersagesymbole / Weather forecast symbols / Symboles météo
Simboli meteorologici / Weersymbolen / Símbolos meteorológicos



sonnig / sunny / ensoleillé
soleggiato / zonnig / soleado



teilweise bewölkt / partly cloudy / légèrement nuageux
parzialmente nuvoloso / halfbewolkt / parcialmente nubloso



bedeckt / cloudy / couvert
coperto / bewolkt / cubierto



Regen / rainy / pluvieux
piovoso / regen / llluvias



stürmisch / stormy / orageux
tempestoso / stormachtig / tempestuoso

PRIMAVERA - Funkwetterstation

PRIMAVERA - Wireless weather station

PRIMAVERA - Station météo radio-pilotée

PRIMAVERA - Stazione meteorologica radiocontrollata

PRIMAVERA - Radiografisch weerstation

PRIMAVERA - Estación meteorológica inalámbrica

(D)

(GB)

(F)

(I)

(NL)

(E)

