

Bedienungsanleitung
Instruction manual
Mode d'emploi
Instrucciones de uso
Gebruiksaanwijzing
Istruzioni per l'uso

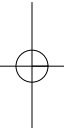

Kat. Nr. 35.1147

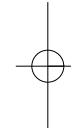

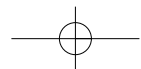
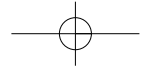

Fig. 1

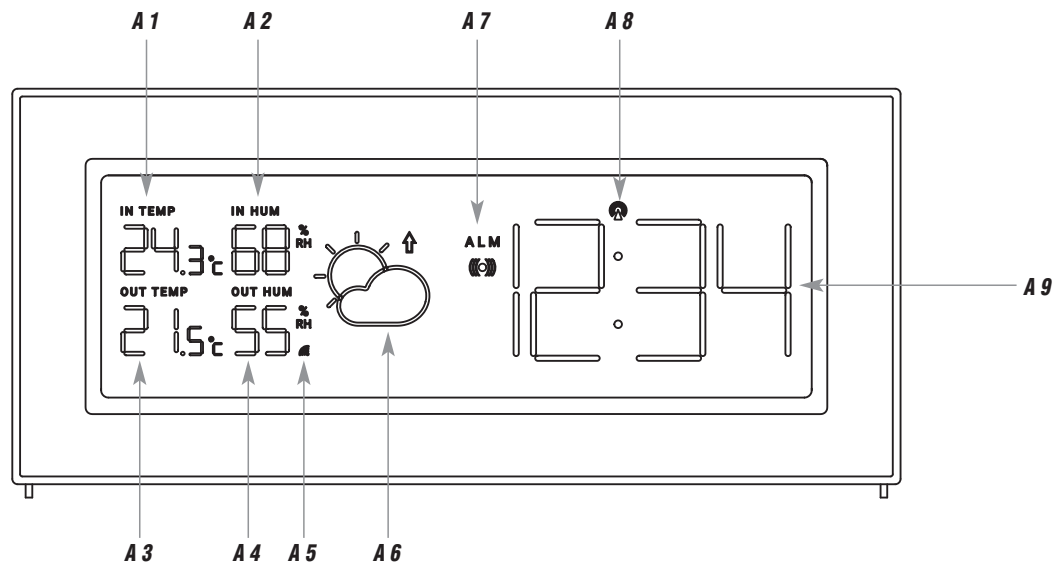

Fig. 2

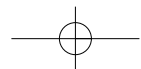
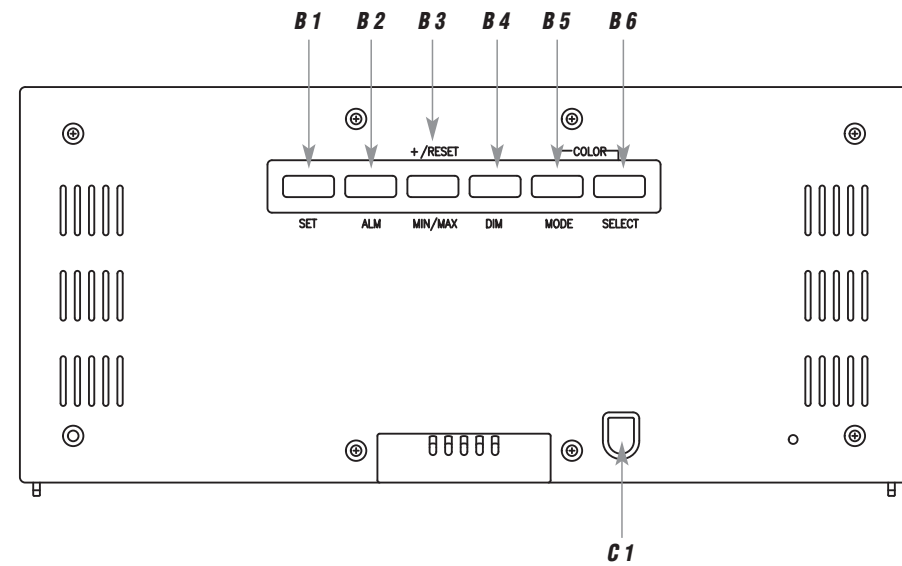
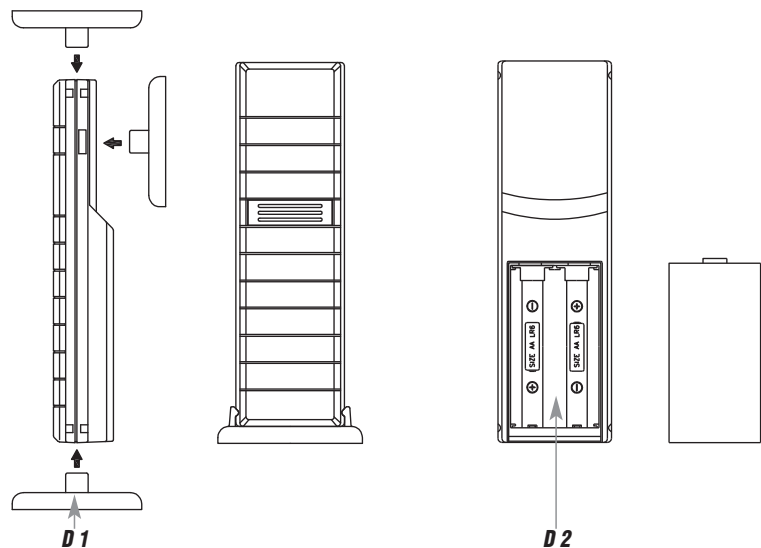

Fig. 3



COLORIS – Funk-Wetterstation

Vielen Dank, dass Sie sich für dieses Gerät aus dem Hause TFA entschieden haben.

1. Bevor Sie mit dem Gerät arbeiten

- **Lesen Sie sich bitte die Bedienungsanleitung genau durch.**
So werden Sie mit Ihrem neuen Gerät vertraut, lernen alle Funktionen und Bestandteile kennen, erfahren wichtige Details für die Inbetriebnahme und den Umgang mit dem Gerät und erhalten Tipps für den Störfall.
- **Durch die Beachtung der Bedienungsanleitung vermeiden Sie auch Beschädigungen des Gerätes und die Gefährdung Ihrer gesetzlichen Mängelrechte durch Fehlgebrauch.**
- **Für Schäden, die aus Nichtbeachtung dieser Bedienungsanleitung verursacht werden, übernehmen wir keine Haftung.**
- **Ebenso haften wir nicht für inkorrekte Messwerte und Folgen, die sich aus solchen ergeben können.**
- **Beachten Sie besonders die Sicherheitshinweise!**
- **Bewahren Sie diese Bedienungsanleitung gut auf!**

2. Lieferumfang

- Funk-Wetterstation
- Thermo-Hygro-Sender (Kat.-Nr. 30.3224.02.IT)
- Bedienungsanleitung

3. Einsatzbereich und alle Vorteile Ihres neuen Gerätes auf einen Blick

- Kontrastreiches 'Color Sharp' Display mit 3 Helligkeitsstufen
- Farbe wechselt automatisch (600 Farben) oder nach Außentemperatur (22 Farben)
- Temperatur und Luftfeuchtigkeit für innen und außen (kabellos bis 100 m)

COLORIS – Funk-Wetterstation

- Maximal- und Minimalwerte
- Wettervorhersage mit Tendenz
- Funkuhr mit Datum und Weckalarm
- Verbindung mit WEATHERHUB-Gateway möglich

4. Zu Ihrer Sicherheit

- Das Produkt ist ausschließlich für den oben beschriebenen Einsatzbereich geeignet. Verwenden Sie das Produkt nicht anders, als in dieser Anleitung dargestellt wird.
- Das eigenmächtige Reparieren, Umbauen oder Verändern des Gerätes ist nicht gestattet.



Vorsicht!
Lebensgefahr durch Stromschlag!

- Schließen Sie das Basisgerät nur an eine vorschriftsmäßig installierte Steckdose mit einer Netzspannung von 230 V an! Die Steckdose muss nahe der Einrichtung angebracht und leicht zugänglich sein.
- Das Basisgerät und das Netzteil dürfen nicht mit Wasser oder Feuchtigkeit in Kontakt kommen. Nur für den Betrieb in trockenen Innenräumen geeignet.
- Benutzen Sie das Gerät nicht, wenn Gehäuse oder Netzteil beschädigt sind.
- Bewahren Sie das Gerät außerhalb der Reichweite von Personen (auch Kindern) auf, die mögliche Gefahren im Umgang mit elektrischen Geräten nicht richtig einschätzen können.
- Ziehen Sie sofort den Stecker aus der Steckdose, wenn eine Störung auftritt oder das Gerät für längere Zeit nicht benutzt wird.
- Verwenden Sie ausschließlich das mitgelieferte Netzteil.

6

D

COLORIS – Funk-Wetterstation

- Verbinden Sie erst das Kabel mit dem Basisgerät und stecken Sie dann den Netzstecker in die Steckdose.
- Ziehen Sie den Netzstecker nicht am Kabel aus der Steckdose.
- Verlegen Sie das Netzkabel so, dass es nicht mit scharfkantigen oder heißen Gegenständen in Berührung kommt.



Vorsicht!
Verletzungsgefahr:

- Bewahren Sie die Geräte und die Batterien außerhalb der Reichweite von Kindern auf.
- Batterien enthalten gesundheitsschädliche Säuren und können bei Verschlucken lebensgefährlich sein. Wurde eine Batterie verschluckt, kann dies innerhalb von 2 Stunden zu schweren inneren Verätzungen und zum Tode führen. Wenn Sie vermuten, eine Batterie könnte verschluckt oder anderweitig in den Körper gelangt sein, nehmen Sie sofort medizinische Hilfe in Anspruch.
- Batterien nicht ins Feuer werfen, kurzschließen, auseinander nehmen oder aufladen. Explosionsgefahr!
- Um ein Auslaufen der Batterien zu vermeiden, sollten schwache Batterien möglichst schnell ausgetauscht werden.
- Verwenden Sie nie gleichzeitig alte und neue Batterien oder Batterien unterschiedlichen Typs. Beim Hantieren mit ausgelaufenen Batterien chemikalienbeständige Schutzhandschuhe und Schutzbrille tragen!



Wichtige Hinweise zur Produktsicherheit!

- Setzen Sie die Geräte keinen extremen Temperaturen, Vibrationen und Erschütterungen aus.
- Vor Feuchtigkeit schützen.
- Der Sender ist spritzwassergeschützt, aber nicht wasserdicht. Möchten Sie den Sender im Außenbereich nutzen, suchen Sie einen niederschlagsgeschützten Platz aus.

7

COLORIS – Funk-Wetterstation**5. Bestandteile und Tasten****5.1 Basisstation****A: Display-Anzeige (Fig. 1):****A 1:** Innentemperatur**A 3:** Außentemperatur**A 5:** Empfangssymbol für Außenwerte**A 7:** Alarmsymbol**A 9:** Zeit/Alarmzeit/Datum**A 2:** Innenluftfeuchtigkeit**A 4:** Außenluftfeuchtigkeit**A 6:** Wettervorhersage mit Symbolen und Trendpfeil**A 8:** DCF Empfangssymbol**B: Tasten (Fig. 2):****B 1:** **SET** Taste**B 3:** **+ / RESET MIN / MAX** Taste**B 5:** **COLOR MODE** Taste**B 2:** **ALM** Taste**B 4:** **DIM** Taste**B 6:** **COLOR SELECT** Taste**C: Gehäuse (Fig. 2):****C 1:** Anschluss Netzadapter**5.2 Sender (Fig. 3):****D 1:** Ständer zur Wandmontage oder Tischaufstellung**D 2:** Batteriefach

D

COLORIS – Funk-Wetterstation

D

6. Inbetriebnahme

- Legen Sie die Basisstation und den Sender in einem Abstand von ca. 1,5 Metern voneinander auf einen Tisch. Vermeiden Sie die Nähe zu möglichen Störquellen (elektronische Geräte und Funkanlagen).
- Öffnen Sie das Batteriefach des Senders.
- Legen Sie zwei neue Batterien 1,5 V AA polrichtig ein.
- Schließen Sie das Batteriefach wieder sorgfältig.
- Schließen Sie die Basisstation mit dem beigefügtem Netzadapter an. Stecken Sie den Anschlussstecker in den Anschluss der Basisstation und schließen Sie das Gerät mit dem Netzstecker am Stromnetz an. **Wichtig!** Stellen Sie sicher, dass Ihre Netzspannung nicht mehr als 230 V beträgt! Andere Netzspannungen können zur Beschädigung des Gerätes führen.
- Alle Segmente werden kurz angezeigt und nachfolgend die Versionsnummer der Software.
- Die Innentemperatur und -luftfeuchtigkeit werden auf dem Display der Basisstation angezeigt.

6.1 Empfang der Außenwerte

- Die Basisstation versucht nun, die Außenwerte des Senders zu empfangen. Das Empfangszeichen blinkt. Bei erfolgreichem Empfang wird die Außentemperatur und -luftfeuchtigkeit auf dem Display der Basisstation angezeigt.
- Werden die Außenwerte nicht empfangen, erscheint „- -“ auf dem Display. Prüfen Sie die Batterien und starten Sie einen weiteren Versuch. Beseitigen Sie eventuelle Störquellen.
- Sobald die Basisstation die Funkzeit erhalten hat, können Sie die Initialisierung auch manuell starten. Halten Sie die **COLOR MODE** Taste für drei Sekunden gedrückt.

D

COLORIS – Funk-Wetterstation**6.2 Empfang der Funkzeit**

- Nachdem die Basisstation die Suche nach dem Außensender abgeschlossen hat, beginnt das Gerät mit der Suche nach dem DCF-Signal (Funkuhrsignal) und das DCF-Empfangszeichen blinkt.
- Wenn der Zeitcode nach 2-12 Minuten empfangen wurde, werden die funkgesteuerte Zeit und das DCF-Empfangszeichen ständig im Display angezeigt.
- Die Funkuhr empfängt zweimal am Tag (2:00 und 3:00 Uhr morgens) das Signal. Sollte kein Zeitcode empfangen worden sein, wird der Empfang zu jeder vollen Stunde erneut aktiviert. Ist der Empfang bis 6:00 Uhr nicht erfolgreich, so findet der nächste Empfangsversuch wieder um 2:00 Uhr morgens statt.
- Falls die Funkuhr kein DCF-Funksignal empfangen kann (z.B. wegen Störungen, Übertragungsdistanz, etc.), kann die Zeit manuell eingestellt werden. Das DCF-Empfangszeichen verschwindet und die Uhr arbeitet dann wie eine normale Quarz-Uhr (siehe "Manuelle Einstellungen).
- Es gibt 3 verschieden Empfangssymbole:



Symbol blinkt – Empfang aktiv

Symbol bleibt stehen – Empfang erfolgreich

kein Symbol – kein Empfang/Empfang ausgeschaltet

6.3 Hinweis zum Empfang der Funkzeit

Die Zeitübertragung erfolgt von einer Cäsium Atom-Funkuhr, die von der Physikalisch Technischen Bundesanstalt in Braunschweig betrieben wird. Die Abweichung beträgt weniger als 1 Sekunde in einer Million Jahren. Die Zeit ist kodiert und wird von Mainflingen in der Nähe von Frankfurt am Main durch ein DCF-77 (77.5 kHz) Frequenzsignal übertragen mit einer Reichweite von ca. 1.500 km. Ihre Funkuhr empfängt das Signal, wandelt es um und zeigt immer die exakte Zeit an. Auch die Umstellung von Sommer- und Winterzeit erfolgt automatisch. Der Empfang hängt hauptsächlich von der geographischen Lage ab. Im Normalfall sollten innerhalb des Radius von 1.500 km ausgehend von Frankfurt bei der Übertragung keine Probleme auftauchen.

COLORIS – Funk-Wetterstation

D

Bitte beachten Sie folgende Hinweise:

- Es wird empfohlen, einen Abstand von mindestens 1,5 – 2 Metern zu eventuell störenden Geräten wie Computerbildschirmen und Fernsehgeräten einzuhalten.
- In Stahlbetonbauten (Kellern, Aufbauten) ist das empfangene Signal natürlicherweise schwächer. In Extremfällen wird empfohlen, das Gerät in Fensternähe zu platzieren und/oder durch Drehen das Funksignal besser zu empfangen.
- Nachts sind die atmosphärischen Störungen meist geringer und ein Empfang ist in den meisten Fällen möglich. Ein einziger Empfang pro Tag genügt, um die Genauigkeit zu gewährleisten und Abweichungen unter 1 Sekunde zu halten.

7. Bedienung

- **Wichtig:** Drücken Sie keine Taste während des Empfangs der Funkzeit und des Sendersignals.
- Halten Sie die **+RESET MIN/MAX** Taste im Einstellmodus gedrückt, gelangen Sie in den Schnelllauf.
- Das Gerät verlässt automatisch den Einstellmodus, wenn länger als 15 Sekunden keine Taste gedrückt wird.
- Mit der **SET** Taste können Sie im Normalmodus die Anzeige von Uhrzeit auf Datum umschalten.

7.1 Manuelle Einstellungen

- Halten Sie die **SET** Taste im Normalmodus gedrückt.
- 0 (Voreinstellung) erscheint im Display und blinkt.
- Sie können mit der **+RESET MIN/MAX** Taste die Zeitzone einstellen.
- Drücken Sie die **SET** Taste noch einmal und Sie können nun nacheinander den Empfang des DCF Funksignals (On - Voreinstellung), das Jahr, den Monat, den Tag, die Stunden, die Minuten und die Rückstellung auf Werkseinstellung (rst) ansteuern und mit der **+RESET MIN/MAX** Taste einstellen.

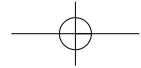

COLORIS – Funk-Wetterstation

- Bestätigen Sie mit der **SET** Taste.
- Bei erfolgreichem Empfang des DCF-Funksignals und bei aktiviertem Empfang wird die manuell eingestellte Zeit überschrieben.

7.1.1 Einstellung der Zeitzone

- Im Einstellungsmodus können Sie die Zeitzonekorrektur (-12/+12) vornehmen.
- Die Zeitzonekorrektur wird benötigt, wenn das DCF Funksignal empfangen werden kann, die Zeitzone sich aber von der DCF Zeit unterscheidet (z.B. +1=eine Stunde später).

7.1.2 DCF-Funkempfang

- Standardgemäß ist der DCF-Empfang aktiviert (On) und nach erfolgreichem Empfang des DCF-Funksignals ist keine manuelle Einstellung erforderlich.
- Drücken Sie im Einstellungsmodus die **+/RESET MIN/MAX** Taste, wenn Sie den DCF-Funkempfang deaktivieren wollen (OFF).

7.1.3 RESET Funktion

- Im Einstellungsmodus können Sie die Wetterstation auf Werkseinstellung (rst) zurücksetzen.
- Halten Sie die **+/RESET MIN/MAX** Taste im Einstellungsmodus gedrückt, bis „rst“ nicht mehr blinkt.

8. Alarmpfunktion

- Drücken Sie die **ALM** Taste im Normalmodus, um in den Alarmmodus zu gelangen.
- ALM und 00:00 (Voreinstellung) oder die zuletzt eingestellte Weckzeit erscheinen im Display.

D

COLORIS – Funk-Wetterstation

D

- Halten Sie die **ALM** Taste gedrückt. Die Stundenanzeige blinkt und das Alarmsymbol erscheint im Display. Stellen Sie mit der **+/RESET MIN/MAX** Taste die Stunden ein.
- Bestätigen Sie die Eingabe mit der **ALM** Taste und stellen Sie auf gleiche Weise die Minuten ein.
- Drücken Sie die **ALM** Taste noch einmal.
- Im Display erscheinen die aktuelle Uhrzeit und das Alarmsymbol.
- Wenn die eingestellte Weckzeit erreicht ist, beginnt der Wecker zu klingeln.
- Das Alarmsymbol blinkt.
- Beenden Sie den Alarm mit einer beliebigen Taste.
- Wird der Alarm nicht unterbrochen, schaltet sich der Alarmton automatisch nach zwei Minuten aus und aktiviert sich erneut zur gleichen Weckzeit wieder.

8.1 Aktivieren/Deaktivieren des Alarms

- Drücken Sie die **ALM** Taste im Normalmodus, um in den Alarmmodus zu gelangen. Sie können im Alarmmodus die Alarmpfunktion durch Drücken der **ALM** Taste aktivieren und deaktivieren
- Das Alarmsymbol erscheint/verschwindet.
- Drücken Sie die **SET** Taste, um wieder in den Normalmodus zurückzukehren.

9. Displaybeleuchtung

- Mit der **DIM** Taste auf der Rückseite kann die Beleuchtungsstärke direkt reguliert werden (3 Stufen). Statt der Uhrzeit erscheint im Display d1, d2 oder d3.

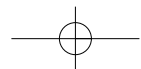

D

COLORIS – Funk-Wetterstation**9.1 Displayfarbe**

- Mit der **COLOR MODE** Taste auf der Rückseite können Sie zwischen drei verschiedenen Farbeinstellungen wählen. Statt der Uhrzeit erscheint c1, c2 oder c3.
- Um die Eingabe zu bestätigen, warten Sie kurz, bis die Anzeige wieder in den Normalmodus zurückkehrt.

9.1.1 C1 – Außentemperatur-Farbmodus

- Die Displayfarbe passt sich der vom Außensender gemessenen Temperatur in 22 verschiedenen Farbtönen an.

Farbe	Temperatur
Gelb-Rot	22... >30°C
Grüntöne	14... 21,9°C
Blautöne	0 ... 13,9°C
Violett-Rosa	< 0°C

Hinweis: Wenn kein Sender angeschlossen ist, ist die Displayfarbe Grün.

9.1.2 C2 – Individueller Farbmodus

- In diesem Modus können Sie die Displayfarbe individuell festlegen. Durch mehrmaliges Drücken der **COLOR SELECT** Taste können Sie durch die verschiedenen Farbvarianten schalten. „col“ erscheint bei Tastendruck im Display.
- Wenn Sie für drei Sekunden keine Taste drücken, bestätigen Sie die Displayfarbe und kehren in den Normalmodus zurück.

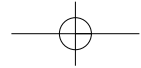
**COLORIS – Funk-Wetterstation**

D

9.1.3 C3 – Automatischer Farbmodus

- In diesem Modus wechselt die Displayfarbe automatisch in sanften Übergängen durch die 600 Farbtöne.

10. Wettervorhersage**10.1 Wassertendenzpfeil**

- Der Trendpfeil zeigt Ihnen, ob der Luftdruck aktuell steigt, fällt oder gleich bleibt.

10.2 Wettervorhersagesymbole

- Die Funkwetterstation unterscheidet 3 unterschiedliche Wettersymbole:

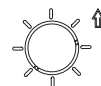

sonnig

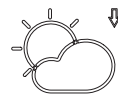

teilweise bewölkt



regnerisch

- Die Vorhersage über die Symbolanzeige bezieht sich auf einen Zeitraum von 12 Stunden und gibt lediglich einen Wassertrend an. Ist es zum Beispiel im Moment wolkig und es wird Regen angezeigt, deutet dies nicht auf eine Fehlfunktion des Gerätes hin, sondern gibt an, dass der Luftdruck gesunken und eine Wassertverschlechterung zu erwarten ist, wobei es sich aber nicht unbedingt um Regen handeln muss. Die Genauigkeit beträgt etwa 75 %.
- Das Sonnensymbol wird auch bei Nacht angezeigt, wenn es sich um eine sternklare Nacht handelt.

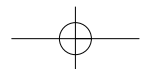

D

COLORIS – Funk-Wetterstation**Wichtiger Hinweis!**

Bitte beachten Sie, dass die Symbolvorhersage sich im Laufe des Betriebs präzisiert. Die Symbolvorhersage ist bereits ab der Inbetriebnahme aktiv, allerdings steigt die Zuverlässigkeit der Prognosen mit der Menge an gesammelten Daten.

Achtung: Die Wettervorhersage wird nicht auf die WeatherHub App übertragen.

11. Temperatur und Luftfeuchtigkeit**11.1 Höchst- und Tiefstwerte**

- Drücken Sie die **+/RESET MIN/MAX** Taste im Normalmodus.
- Die niedrigsten Werte seit der letzten Rückstellung werden angezeigt.
- Drücken Sie die **+/RESET MIN/MAX** Taste noch einmal.
- Die höchsten Werte seit der letzten Rückstellung werden angezeigt.
- Um wieder die Anzeige mit den aktuellen Werten zu erhalten, drücken Sie die **+/RESET MIN/MAX** Taste noch einmal.
- Halten Sie die **+/RESET MIN/MAX** Taste für drei Sekunden gedrückt, um die Werte im Speicher zu löschen.

12. Einstellung der WeatherHub-Verbindung (nur nutzbar mit einem WeatherHub-System)

- Sie können die Basisstation mit dem Gateway (nicht im Lieferumfang enthalten) aus dem System „WeatherHub“ verbinden. Ihre Daten werden dann per Funk über das Gateway-Modul und das Internet direkt an einen Server übertragen. Mit Ihrem Smartphone können Sie diese Informationen jederzeit abrufen.
- Öffnen Sie die WeatherHub-App, es wird die Übersicht angezeigt. Tippen Sie auf „Neuen Sensor hinzufügen“ und scannen Sie den QR Code auf der Rückseite der Basisstation.
- Weitere Informationen und eine ausführliche Beschreibung finden Sie unter www.tfa-dostmann.de/weatherhub.

D

COLORIS – Funk-Wetterstation

D

13. Aufstellen und Befestigen der Basisstation und des Senders

- Suchen Sie im Freien einen schattigen, niederschlagsgeschützten Platz für den Sender aus. (Direkte Sonneneinstrahlung verfälscht die Messwerte und ständige Nässe belastet die elektronischen Bauteile unnötig).
- Stellen Sie die Basisstation im Wohnraum auf. Vermeiden Sie die Nähe zu anderen elektrischen Geräten (Fernseher, Computer, Funktelefone) und massiven Metallgegenständen.
- Prüfen Sie, ob eine Übertragung der Messwerte vom Sender am gewünschten Aufstellort zur Basisstation stattfindet (Reichweite Freifeld bis zu 100 Meter, bei massiven Wänden, insbesondere mit Metallteilen kann sich die Sendereichweite erheblich reduzieren.)
- Suchen Sie sich gegebenenfalls einen neuen Aufstellort für Sender und/oder Basisstation.
- Ist die Übertragung erfolgreich, können Sie den Sender mit dem Ständer an der Aufhängeöse befestigen oder auf einer glatten Oberfläche hinstellen.

14. Pflege und Wartung

- Reinigen Sie die Geräte mit einem weichen, leicht feuchten Tuch. Keine Scheuer- oder Lösungsmittel verwenden!
- Entfernen Sie die Batterien aus dem Sender, wenn Sie das Gerät längere Zeit nicht verwenden.
- Bewahren Sie Ihre Geräte an einem trockenen Platz auf.

14.1 Batteriewechsel

- Sobald das Batteriesymbol in der Displayzeile der Außenwerte erscheint, wechseln Sie bitte die Batterien im Sender.
- **Achtung:** Bei einem Batteriewechsel muss der Kontakt zwischen Sender und Basisstation wieder hergestellt werden – also manuelle Sendersuche starten oder Neuinbetriebnahme gemäß Bedienungsanleitung.
- Der eingebaute Kondensator erhält bei Stromausfall die Funktion 30 Minuten aufrecht, damit keine Neueinstellung vorgenommen werden muss.

COLORIS – Funk-Wetterstation**15. Fehlerbeseitigung**

Problem	Lösung
Keine Anzeige	<ul style="list-style-type: none"> → Basisstation mit Netzteil anschließen → Netzteil überprüfen
Kein Senderempfang Anzeige „- -“	<ul style="list-style-type: none"> → Kein Sender installiert → Batterien des Senders prüfen (keine Akkus verwenden!) → Manuelle Sendersuche starten: COLOR MODE Taste auf der Basisstation gedrückt halten. → Neuinbetriebnahme von Sender und Basisstation gemäß Bedienungsanleitung → Anderen Aufstellort für Sender und/oder Basisstation wählen → Abstand zwischen Sender und Basisstation verringern → Beseitigen der Störquellen
Kein DCF Funkempfang	<ul style="list-style-type: none"> → DCF-Empfang im Einstellmodus aktivieren (On) → Empfangsversuch in der Nacht abwarten → Anderen Aufstellort für das Gerät wählen → Beseitigen der Störquellen → Neuinbetriebnahme gemäß Bedienungsanleitung → Uhrzeit manuell einstellen
Unkorrekte Anzeige	<ul style="list-style-type: none"> → Reset-Funktion nutzen → Neuinbetriebnahme gemäß Bedienungsanleitung

D

COLORIS – Funk-Wetterstation**16. Entsorgung**

Dieses Produkt wurde unter Verwendung hochwertiger Materialien und Bestandteile hergestellt, die recycelt und wiederverwendet werden können.



Batterien und Akkus dürfen keinesfalls in den Hausmüll!

Als Verbraucher sind Sie gesetzlich verpflichtet, gebrauchte Batterien und Akkus zur umweltgerechten Entsorgung beim Handel oder entsprechenden Sammelstellen gemäß nationaler oder lokaler Bestimmungen abzugeben.

Die Bezeichnungen für enthaltene Schwermetalle sind:

Cd=Cadmium, Hg=Quecksilber, Pb=Blei



Dieses Gerät ist entsprechend der EU-Richtlinie über die Entsorgung von Elektro- und Elektronik-Altgeräten (WEEE) gekennzeichnet.

Dieses Produkt darf nicht mit dem Hausmüll entsorgt werden. Der Nutzer ist verpflichtet, das Altgerät zur umweltgerechten Entsorgung bei einer ausgewiesenen Annahmestelle für die Entsorgung von Elektro- und Elektronikgeräten abzugeben.

19. Technische Daten**Basisstation**

Messbereich Temperatur -10°C...60°C

Luftfeuchtigkeit 1%...99% RH

Auflösung 0,1°C und 1% RH

D

D

COLORIS – Funk-Wetterstation

Spannungsversorgung	DC 5V, 150mA Netzteil 30 min Backup Kondensator
---------------------	--

Gehäusemaße	200 x 30 x 92 mm
-------------	------------------

Gewicht	254 g (nur das Gerät)
---------	-----------------------

Sender

Messbereich Temperatur	-40°C...60°C
------------------------	--------------

Luftfeuchtigkeit	1%...99% RH
------------------	-------------

Datenprüfintervalle

Übertragungszeit Raumtemperatur	alle 16 Sekunden
------------------------------------	------------------

Außentemperaturempfang	alle 4 Sekunden
------------------------	-----------------

Übertragung an Gateway	alle 7 Minuten
------------------------	----------------

Reichweite	Ca. 100 m (Freifeld)
------------	----------------------

20

D

COLORIS – Funk-Wetterstation

Übertragungsfrequenz	868 MHz
----------------------	---------

Maximale Sendeleistung	< 25mW
------------------------	--------

Spannungsversorgung	Batterien 2 x 1,5 V AA (nicht inklusive)
---------------------	--

Gehäusemaße	39 (51) x 21 (46) x 129 (135) mm
-------------	----------------------------------

Gewicht	45 g (nur das Gerät)
---------	----------------------

Diese Anleitung oder Auszüge daraus dürfen nur mit Zustimmung von TFA Dostmann veröffentlicht werden. Die technischen Daten entsprechen dem Stand bei Drucklegung und können ohne vorherige Benachrichtigung geändert werden. Die neuesten technischen Daten und Informationen zu Ihrem Produkt finden Sie unter Eingabe der Artikel-Nummer auf unserer Homepage.

EU-Konformitätserklärung

Hiermit erklärt TFA Dostmann, dass der Funkanlagentyp 35.1147.01.IT der Richtlinie 2014/53/EU entspricht. Der vollständige Text der EU-Konformitätserklärung ist unter der folgenden Internetadresse verfügbar:

www.tfa-dostmann.de

E-Mail: info@tfa-dostmann.de

TFA Dostmann GmbH & Co.KG, Zum Ottersberg 12, D-97877 Wertheim, Deutschland

10/17

21

GB

COLORIS – Wireless weather station

Thank you for choosing this instrument from TFA.

1. Before you use this product

- **Please make sure you read the instruction manual carefully.**

This information will help you to familiarize yourself with your new device, to learn all of its functions and parts, to find out important details about its first use and how to operate it and to get advice in the event of a malfunction.

- **Following and respecting the instructions in your manual will prevent damage to your instrument and loss of your statutory rights arising from defects due to incorrect use.**
- **We shall not be liable for any damage occurring as a result of non following of these instructions.**
- **Likewise, we take no responsibility for any incorrect readings or for any consequences resulting from them.**
- **Please take particular note of the safety advice!**
- **Please keep this instruction manual safe for future reference.**

2. Delivery contents

- Wireless weather station
- Thermo-hygro sensor (cat.-no. 30.3224.02.IT)
- Instruction manual

3. Range of application and all the benefits of your new instrument at a glance

- High contrast 'Color Sharp' display with 3 brightness levels
- Automatic colour change (600 colours) or according to outdoor temperature (22 colours)

GB

COLORIS – Wireless weather station

- Temperature and humidity for indoor and outdoor (wireless up to 100 m)
- Maximum and minimum values
- Weather forecast with trend arrow
- Radio-controlled clock with date and alarm
- Conjunction with WEATHERHUB-Gateway possible

4. For your safety

- This product is exclusively intended for the range of application described above. It should only be used as described within these instructions.
- Unauthorized repairs, alterations or changes to the product are prohibited.



Caution!
Risk of electrocution!

- Plug the base station only into a mains socket installed within electrical safety regulations and with a 230V mains voltage! The mains socket must be located near the equipment and it must be easily accessible.
- The base station and the power adapter must not come into contact with water or moisture. Only suitable for indoor use.
- Do not use the device if the housing or the power adapter are damaged.
- Keep the device out of reach of persons (including children) who cannot fully appreciate the potential risks of handling electrical equipment.
- Unplug the device immediately if any fault occurs or if the device is not to be used for a long period of time.
- Only use the supplied power adapter.

GB

COLORIS – Wireless weather station

- Connect the lead to the base station first, then plug the power adapter into the mains socket.
- Do not pull the plug out of the socket by its cable.
- Route the mains cable so it does not come into contact with sharp-edged or hot objects.

**Caution!
Risk of injury:**

- Keep these devices and the batteries out of reach of children.
- Batteries contain harmful acids and may be hazardous if swallowed. If a battery is swallowed, this can lead to serious internal burns and death within two hours. If you suspect a battery could have been swallowed or otherwise caught in the body, seek medical help immediately.
- Batteries must not be thrown into a fire, short-circuited, taken apart or recharged. Risk of explosion!
- Low batteries should be changed as soon as possible to prevent damage caused by leaking.
- Never use a combination of old and new batteries together, nor batteries of different types. Wear chemical-resistant protective gloves and safety glasses when handling leaking batteries.

**Important information on product safety!**

- Do not expose the devices to extreme temperatures, vibrations or shocks.
- Protect it from moisture.
- The transmitter is splashproof, but not watertight. Should you decide to use the transmitter in the outdoor area, choose a shady and dry place.

GB

COLORIS – Wireless weather station**5. Elements and buttons****5.1 Base station****A: Display (Fig. 1):**

- A 1:** Indoor temperature
- A 3:** Outdoor temperature
- A 5:** Reception symbol for the outdoor transmitter
- A 7:** Alarm symbol
- A 9:** Time/alarm time/date

B: Buttons (Fig. 2):

- B 1:** **SET** button
- B 3:** **+ / RESET MIN/MAX** button
- B 5:** **COLOR MODE** button

C: Housing (Fig. 2):

- C 1:** Power adaptor jack

5.2 Transmitter (Fig. 3):

- D 1:** Support for wall mounting or table standing

GB

- A 2:** Indoor humidity
- A 4:** Outdoor humidity
- A 6:** Weather forecast with symbols and trend arrow
- A 8:** DCF reception symbol

- B 2:** **ALM** button
- B 4:** **DIM** button
- B 6:** **COLOR SELECT** button

- D 2:** Battery compartment

GB

COLORIS – Wireless weather station**6. Getting started**

- Place the base station and the transmitter on a table at a distance of about 1.5 meters from each other. Avoid being close to possible sources of interference such as electronic devices and radio equipment.
- Open the transmitter's battery compartment.
- Insert two new AA 1,5 V batteries, polarity as illustrated.
- Close the battery compartment carefully.
- Connect the attached power adapter to the base station. Insert the adapter into the base station jack and connect the power adapter into a mains socket. **Important!** Make sure that your household voltage is no more than 230V! Otherwise your device may be damaged.
- All segments will be displayed briefly and subsequently the version number of the software.
- The indoor temperature and humidity appear on the base station display.

6.1 Outdoor values reception

- The base station will scan the outdoor values of the transmitter. The reception symbol flashes. If the reception is successful, the outdoor temperature and humidity appear on the base station display.
- If the reception of the outdoor values fails, "- -" appears on the base station display. Check the batteries and try it again. Check if there is any source of interference.
- As soon as the base station receives the radio-controlled time, you can start the manual initialization of the transmitter. Press and hold the **COLOR MODE** button for 3 seconds.

6.2 Radio-controlled time reception

- After the base station has completed the search for the transmitter, the device starts scanning the DCF signal (radio signal) and the DCF reception symbol flashes.

GB

COLORIS – Wireless weather station

GB

- When the time code is successfully received after 2-12 minutes, the radio-controlled time and the DCF symbol will be shown steadily on the display.
- The clock receives the signal twice a day (2:00 and 3:00 am). If the reception fails, scanning stops and will be repeated every hour. If the reception is not successfully received until 6:00 o'clock, the next DCF reception attempt will happen at 2:00 o'clock in the following morning.
- If the clock cannot detect the DCF-signal (e.g. due to interference, transmitting distance, etc.), the time can be set manually. The DCF reception symbol disappears and the clock will then work as a normal quartz clock (see: Manual settings).
- There are three different reception symbols:



Symbol flashing – reception is active

Symbol solid – reception is very good

no symbol – reception is deactivated/turned off

6.3 Note on radio-controlled time

The time base for the radio-controlled time is a caesium atomic clock operated by the Physikalisch Technische Bundesanstalt based in Braunschweig (Brunswick), Germany. It has a time deviation of less than one second in one million years. The time is coded and transmitted from Mainflingen near Frankfurt via the frequency signal DCF-77 (77.5 kHz) and has a transmitting range of approximately 1,500 km. Your radio clock receives the signal, converts it and always shows the exact time. The adjustment to Daylight Saving Time (summer/winter time) is automatic. The reception quality depends mainly on geographic location. Normally there should be no reception problems within a 1,500 km radius around Frankfurt.

Therefore, please note the following steps:

- The recommended distance to any interfering sources like computer screens or TV sets is at least 1.5 - 2 meters.
- Within concrete walls (reinforced with steel) such as basements, the received signal is naturally weakened. In extreme cases, please place the unit close to a window to improve reception.

**COLORIS – Wireless weather station**

- During night-time, the atmospheric interference is usually less severe and reception is possible in most cases. A single daily reception is adequate to keep the accuracy deviation under 1 second.

7. Operation

- **Important:** Please do not press any keys during signal reception of DCF time and transmitter.
- Press and hold the **+ / RESET MIN/MAX** button in setting mode for fast mode.
- The device will automatically quit the setting mode if no button is pressed for 15 seconds.
- With the **SET** button you can toggle between time and date in normal mode.

7.1 Manual settings

- Press and hold the **SET** button in normal mode.
- 0 (default) appears on the display and flashes.
- Press **+ / RESET MIN/MAX** button to adjust the time zone.
- Press the **SET** button again to do the settings in the following sequence: The DCF reception (On - default), the year, the month, the day, the hours, the minutes and the reset to factory settings (rst). Press the **+ / RESET MIN/MAX** button to adjust it.
- Confirm with the **SET** button.
- Once the DCF time signal is successfully received and the DCF reception is activated, the manually set time is overwritten.

7.1.1 Time zone setting

- You can make the time zone correction (-12/+12) in setting mode.
- The time zone correction is needed for countries where the DCF signal can be received but the time zone is different from the DCF time (e.g. +1=one hour plus).

**COLORIS – Wireless weather station****7.1.2 DCF reception**

- By default, the DCF reception is activated (On) and after successful reception of the DCF signal no manual adjustment is necessary.
- Press the **+ / RESET MIN/MAX** button if you want to deactivate the DCF reception (OFF).

7.1.3 RESET function

- In the setting mode, you can reset the weather station to the factory setting (rst).
- Press and hold the **+ / RESET MIN/MAX** button until "rst" stops flashing.

8. Alarm function

- Press the **ALM** button in normal mode, to enter the alarm mode.
- ALM and 00:00 (default) or the last adjusted alarm time appear on the display.
- Press and hold the ALM button. The alarm symbol will appear and the hour digit will be flashing. Press **+ / RESET MIN/MAX** button to adjust the hours.
- Confirm the setting with the **ALM** button and set minutes in the same way.
- Press the **ALM** button again.
- The current time and the alarm symbol appear on the display.
- When the adjusted alarm time is reached, the alarm rings.
- The alarm symbol flashes.
- Press any button to stop the alarm.
- If the alarm is not stopped manually, the alarm tone automatically turns off after two minutes and will be reactivated at the same set time in the following day.

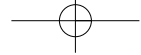

**COLORIS – Wireless weather station****8.1 Activate/deactivate alarm**

- Press the **ALM** button in normal mode, to enter the alarm mode. To activate/deactivate the alarm function, press the **ALM** button.
- The alarm symbol appears/disappears.
- Press the **SET** button to return to normal mode.

9. Display light

- The brightness levels can be adjusted directly (3 levels) with the **DIM** button on the back. The display shows d1, d2 or d3 instead of the time.

9.1 Display colour

- You can choose between three different colour settings with the **COLOR MODE** button on the back. c1, c2 or c3 appears, instead of the time.
- Wait 3 seconds until the display returns to normal mode to confirm the setting.

9.1.1 C1 – Outdoor temperature colour mode

- The display colour adjusts to the temperature measured by the outside transmitter in 22 different colour hues.

Colour	Temperature
yellow-red	22... >30°C
green tones	14... 21,9°C
blue tones	0 ... 13,9°C
violet-pink	< 0°C

Note: The display colour is green if no transmitter is connected.

GB**COLORIS – Wireless weather station****GB****9.1.2 C2 – Individual colour mode**

- You can customize the display colour in this mode. You can change to a variety of colours by pressing the **COLOR SELECT** button several times. "col" appears on the display while pressing the button.
- If no button is pressed within 3 seconds, the display colour is confirmed and the display returns to normal mode.

9.1.3 C3 – Automatic colour mode

- In this mode the display colour changes automatically in gentle transitions through 600 colour hues.

10. Weather forecast**10.1 Weather trend arrows**

- The trend arrows on the display will show whether the atmospheric pressure is increasing, steady or decreasing.

10.2 Weather forecast icon

- The weather station has 3 different weather icons:



sunny



partly cloudy



rainy

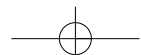

**COLORIS – Wireless weather station**

- The weather forecast covers a range of 12 hours and indicates only a general weather trend. For example, if the current weather is cloudy and the rain symbol is displayed, it does not mean the product is faulty because it is not raining. It simply means that the air pressure has dropped and the weather is expected to get worse but not necessarily rain. The accuracy is about 75 %.
- The sun symbol also appears on a starry night.

Note!

Please note that the forecast symbol will become more defined in the course of operation. The forecast symbol is active right from the start, however, the reliability of the forecasts increases with the amount of data collected.

Attention: The weather forecast will not be transferred to the WeatherHub app.

11. Temperature and humidity**11.1 Maximum and minimum values**

- Press the **+ / RESET MIN/MAX** button in normal mode.
- The minimum values measured since the last reset appear on the display.
- Press the **+ / RESET MIN/MAX** button again.
- The maximum values measured since the last reset appear on the display.
- Press the **+ / RESET MIN/MAX** button once more, to go back to the current values display.
- Press and hold the **+ / RESET MIN/MAX** button for 3 seconds to clear the recorded values.

12. Setting of the WeatherHub connection (only in conjunction with the WeatherHub system)

- You can connect the base station with the WeatherHub System gateway (not included). Your data will be transmitted wirelessly through the gateway and the Internet directly to a server. Once connected, you can monitor the values measured at your home on your smartphone.

**COLORIS – Wireless weather station**

- Open the WeatherHub App and the overview will be displayed. Tap "Add new sensor" and scan the QR code on the back of the base station.
- For more information and a detailed description, go to www.tfa-dostmann.de/weatherhub.

13. Positioning and mounting of the base station and the transmitter

- When placed outdoors, choose a shady and dry place for the transmitter. Direct sunlight may trigger incorrect measurement and continuous humidity damages the electronic components needlessly.
- Place the base station in any room of the house. Make sure you avoid the vicinity of any source of interference such as computer screens, TV sets or solid metal objects.
- Once the desired location is chosen, check whether the transmission from the transmitter to the base station is possible (transmission range of up to 100m in open areas). Within solid walls, especially ones with metal parts, the transmission range can be reduced considerably.
- If necessary choose another position for the transmitter and/or base station.
- Once the transmission is successful, you can wall mount the transmitter or place it onto a flat surface.

14. Care and maintenance

- Clean the devices with a soft damp cloth. Do not use solvents or scouring agents.
- Remove the batteries from the transmitter if you do not use the products for a long period of time.
- Store the devices in a dry place.

14.1 Battery replacement

- Change the batteries of the outdoor transmitter, when the battery symbol appears on the outdoor values display.
- **Please note:** When the batteries are changed, the contact between the transmitter and the base station must be restored – so always start a manual transmitter search or restart the instrument according to the manual.

(GB)

COLORIS – Wireless weather station

- The integrated capacitor maintains operation in the event of blackout or other power failure for 30 minutes so that no new setting has to be made.

15. Troubleshooting

Problem	Solution
No display	<ul style="list-style-type: none"> → Connect the base station to the power adapter → Check the power adapter
No transmitter reception Display “---”	<ul style="list-style-type: none"> → No transmitter installed → Check the transmitter batteries (do not use rechargeable batteries!) → Start the manual search for the transmitter: Press the COLOR MODE button on the base station. → Restart the transmitter and the base station according to the manual → Choose another place for the transmitter and/or the base station → Reduce the distance between the transmitter and the base station → Check if there is any source of interference.
No DCF reception	<ul style="list-style-type: none"> → Activate DCF reception in setting mode (On) → Wait for an attempt reception during the night → Choose another place for your product → Check if there is any source of interference → Restart the instrument according to the manual → Set the clock manually

COLORIS – Wireless weather station

(GB)

- Incorrect indication → Use RESET function
→ Restart the instrument according to the manual

16. Waste disposal

This product has been manufactured using high-grade materials and components which can be recycled and reused.



Never dispose of empty batteries and rechargeable batteries in ordinary household waste. As a consumer, you are required by law to take them to your retail store or to an appropriate collection site depending on national or local regulations in order to protect the environment.

The symbols for the contained heavy metals are:
Cd = cadmium, Hg = mercury, Pb = lead



This product is labelled in accordance with the EU Waste Electrical and Electronic Equipment Directive (WEEE). Please do not dispose of this product in ordinary household waste. As a consumer, you are required to take end-of-life devices to a designated collection point for the disposal of electrical and electronic equipment, in order to ensure environmentally-compatible disposal.

19. Specifications**Base station**

Measuring range - temperature -10 °C ... 60 °C

GB

COLORIS – Wireless weather station

Humidity	1%...99% RH
Resolution	0,1°C and 1% RH
Power consumption	DC 5V, 150mA power adaptor 30 min backup capacitor
Housing dimension	200 x 30 x 92 mm
Weight	254 g (device only)

Transmitter

Measuring range - temperature	-40 °C ... 60 °C
Humidity	1%...99% RH
Data check intervals	
Transmission time Indoor temperature	Every 16 seconds

36

GB

COLORIS – Wireless weather station

Outdoor temperature reception	Every 4 seconds
Transmission to Gateway	Every 7 minutes
Range	max. 100 m (open field)
Transmission frequency	868 MHz
Maximum radio-frequency power:	< 25mW
Power consumption	Batteries 2 x AA 1,5 V (not included)
Housing dimension	39 (51) x 21 (46) x 129 (135) mm
Weight	45 g (device only)

No part of this manual may be reproduced without written consent of TFA Dostmann. The technical data are correct at the time of going to print and may change without prior notice. The latest technical data and information about your product can be found by entering the product number on our homepage.

EU Declaration of conformity

Hereby, TFA Dostmann declares that the radio equipment type 35.1147.01.IT is in compliance with Directive 2014/53/EU. The full text of the EU declaration of conformity is available at the following Internet address:

www.tfa-dostmann.de

E-Mail: info@tfa-dostmann.de

TFA Dostmann GmbH & Co.KG, Zum Ottersberg 12, D-97877 Wertheim, Germany

10/17

37

F

COLORIS – Station météo radio-pilotée

Nous vous remercions d'avoir choisi l'appareil de la société TFA.

1. Avant d'utiliser votre appareil

- **Veuillez lire attentivement le mode d'emploi.**

Vous vous familiariserez ainsi avec votre nouvel appareil, vous découvrirez toutes les fonctions et tous les éléments qui le composent, vous noterez les détails importants relatifs à sa mise en service et vous lirez quelques conseils en cas de dysfonctionnement.

- **En respectant ce mode d'emploi, vous éviterez d'endommager votre appareil et de perdre vos droits légaux en cas de défaut si celui-ci résulte d'une utilisation non-conforme.**
- **Nous n'assumons aucune responsabilité pour des dommages qui auraient été causés par le non-respect du présent mode d'emploi.**
- **De même, nous n'assumons aucune responsabilité pour des relevés incorrects et les conséquences qu'ils pourraient engendrer.**
- **Suivez bien toutes les consignes de sécurité !**
- **Conservez soigneusement le mode d'emploi !**

2. Contenu de la livraison

- Station météo radio-pilotée
- Émetteur thermo-hygro (réf. 30.3224.02.IT)
- Mode d'emploi

3. Aperçu du domaine d'utilisation et de tous les avantages de votre nouvel appareil

- « Color Sharp Display » écran multicolore à contraste élevé et 3 niveaux de luminosité
- La couleur change automatiquement (600 couleurs) ou suivant la température extérieure (22 couleurs)
- Température et humidité intérieures et extérieures (sans fil, jusqu'à 100 mètres)

F

COLORIS – Station météo radio-pilotée

- Valeurs maximales et minimales
- Prévisions météo et tendance
- Horloge radio-pilotée avec réveil et date
- Raccordement possible à la passerelle WeatherHub

4. Pour votre sécurité

- Le produit est destiné uniquement à l'utilisation décrite ci-dessus. N'utilisez jamais l'appareil à d'autres fins que celles décrites dans le présent mode d'emploi.
- Vous ne devez en aucun cas réparer, démonter ou modifier l'appareil par vous-même.



**Attention !
Danger de choc électrique !**

- Branchez l'appareil uniquement sur une prise de courant réglementaire ayant une tension de secteur de 230V ! La prise de courant doit être proche de l'équipement et facilement accessible.
- La station de base et l'adaptateur secteur ne doivent pas entrer en contact avec de l'eau ou de l'humidité. Ils ne peuvent être utilisés que dans des locaux secs.
- N'utilisez pas l'appareil si le boîtier ou l'adaptateur secteur sont endommagés.
- Conservez le produit hors de la portée de personnes (enfants compris) incapables à évaluer les risques possibles liés au maniement d'appareils électriques.
- Retirez immédiatement la fiche de la prise en cas de défaut ou si l'appareil n'est pas utilisé pendant une longue période.
- Utilisez uniquement l'adaptateur secteur fourni.

F

COLORIS – Station météo radio-pilotée

- Commencez par brancher le cordon d'alimentation à l'appareil, branchez ensuite la fiche dans la prise secteur.
- Pour débrancher, tirez sur la fiche et non sur le cordon d'alimentation.
- Placez le cordon d'alimentation de sorte qu'il n'entre pas en contact avec des objets tranchants ou brûlants.

**Attention !
Danger de blessure :**

- Gardez vos appareils et les piles hors de portée des enfants.
- Les piles contiennent des acides nocifs pour la santé et peuvent être mortelles dans le cas d'une ingestion. Si une pile a été avalée, elle peut entraîner des brûlures internes graves ainsi que la mort dans l'espace de 2 heures. Si vous craignez qu'une pile ait pu être avalée ou ingérée d'une autre manière, quelle qu'elle soit, contactez immédiatement un médecin d'urgence.
- Ne jetez jamais de piles dans le feu, ne les court-circuitiez pas, ne les démontez pas et ne les rechargez pas. Risque d'explosion !
- Une pile faible doit être remplacée le plus rapidement possible afin d'éviter toute fuite.
- N'utilisez jamais simultanément de piles anciennes avec des piles neuves ou des piles de types différents. Pour manipuler des piles qui ont coulé, utilisez des gants de protection chimique spécialement adaptés et portez des lunettes de protection !

**Conseils importants de sécurité du produit !**

- Évitez d'exposer l'appareil à des températures extrêmes, à des vibrations ou à des chocs.
- Protégez-le contre l'humidité.
- L'émetteur résiste aux éclaboussures d'eau mais il n'est pas étanche. Si vous installez l'émetteur à l'extérieur, choisissez un emplacement à l'ombre et protégé de la pluie.

F

COLORIS – Station météo radio-pilotée**5. Composants et touches****5.1 Station de base****A : Affichage (Fig. 1) :**

- | | |
|--|---|
| A 1 : Température intérieure | A 2 : Humidité intérieure |
| A 3 : Température extérieure | A 4 : Humidité relative extérieure |
| A 5 : Symbole de réception pour les valeurs extérieures | |
| A 6 : Prévisions météo par symboles et flèche de tendance | |
| A 7 : Symbole d'alarme | A 8 : Symbole de réception DCF |
| A 9 : Affichage horloge/heure de réveil/date | |

B : Touches (Fig. 2) :

- | | |
|--|---|
| B 1 : Touche SET | B 2 : Touche ALM |
| B 3 : Touche + / RESET MIN/MAX | B 4 : Touche DIM |
| B 5 : Touche COLOR MODE | B 6 : Touche COLOR SELECT |

C : Boîtier (Fig. 2) :

- C 1 :** Prise adaptateur secteur

5.2 Émetteur (Fig. 3) :

- D 1 :** Support pour suspension ou pour placement sur une surface plane
- D 2 :** Compartiment à piles

F

COLORIS – Station météo radio-pilotée**6. Mise en service**

- Déposez la station de base et l'émetteur sur une table à une distance d'environ 1,5 mètre les uns des autres. Évitez la proximité de sources parasites (appareils électroniques ou appareils radio).
- Ouvrez le compartiment à piles de l'émetteur.
- Insérez deux piles neuves de type 1,5 V AA en respectant la polarité +/-.
- Refermez soigneusement le compartiment à piles.
- Raccordez la station de base avec l'adaptateur secteur fourni. Branchez le connecteur sur la prise de l'appareil et la fiche de l'adaptateur sur le secteur. **Important !** Assurez-vous que la tension de réseau ne dépasse pas 230V. Une autre tension de réseau pourrait endommager votre appareil.
- Tous les segments s'allument brièvement puis le numéro de version du logiciel s'affiche.
- La station de base affiche la température et l'humidité intérieures.

6.1 Réception des valeurs extérieures

- La station de base cherche à capter les valeurs extérieures émises par l'émetteur. Le symbole de réception clignote. Lorsque la réception du signal a abouti, la température et l'humidité extérieures apparaissent sur l'écran de la station de base.
- Si les valeurs extérieures ne sont pas reçues, « - - » apparaît sur l'écran. Contrôlez les piles et effectuez une nouvelle tentative. Éliminez les éventuelles sources parasites.
- Une fois que la station de base a reçu l'heure radio, vous pouvez également activer manuellement la réception. Maintenez la touche **COLOR MODE** appuyée pendant trois secondes.

6.2 Réception de l'heure radio

- Après la station de base a terminé la recherche de l'émetteur, elle cherche à capter le signal DCF (signal de l'heure radio) et le symbole de réception DCF clignote.

F

COLORIS – Station météo radio-pilotée

F

- En cas de réception correcte après 2-12 minutes, l'heure radio et le symbole de réception DCF sont affichés en continu sur l'écran.
- L'horloge reçoit le signal deux fois par jour (2:00 et 3:00 heures du matin). Si aucune réception n'est possible, la réception sera effectuée à nouveau une fois par heure. Si la réception a échoué à 6:00 h du matin, la réception suivante sera effectuée à 2:00 h le jour suivant.
- Si votre horloge radio-pilotée ne peut pas recevoir le signal DCF (par exemple en cas de perturbations, d'une distance de transmission excessive etc.), vous pouvez régler l'horaire manuellement. Le symbole de réception DCF disparaît et l'horloge fonctionne comme une horloge à quartz normale (voir Réglages manuels).
- Il y a trois symboles de réception différents :



Symbole clignote – réception en cours

Symbole est allumé en continu – la réception a abouti

Aucun symbole – aucune réception / réception désactivée

6.3 Consignes pour la réception de l'heure radio

La transmission de l'heure radio s'effectue via une horloge atomique au césium, exploitée par la Physikalisch Technische Bundesanstalt de Braunschweig (Institut Fédéral Physico-Technique de Braunschweig). L'écart de précision de cette horloge est d'1 seconde pour un million d'années. L'heure est diffusée à partir de Mainflingen, près de Francfort-sur-le-Main, avec un signal DCF-77 (77,5 kHz) d'une portée d'environ 1 500 km. L'horloge radio-pilotée reçoit le signal, le convertit et affiche l'heure précise. Le passage de l'heure d'hiver à l'heure d'été et vice-versa s'effectue également automatiquement. La réception dépend de votre position géographique. En règle générale, dans un rayon de 1 500 km autour de Francfort, aucun problème de transmission ne devrait survenir.

Vérifiez les points suivants :

- Nous vous recommandons de respecter une distance de 1,5 - 2 m entre l'appareil et d'éventuelles sources de signaux parasites, comme les écrans d'ordinateurs et les postes de télévision.

F

COLORIS – Station météo radio-pilotée

- Dans les bâtiments en béton armé (caves, greniers aménagés), le signal reçu est affaibli. Dans les cas extrêmes, nous vous conseillons de placer l'appareil près d'une fenêtre de manière à améliorer la réception du signal radio.
- La nuit, les perturbations s'affaiblissent en règle générale et la réception DCF est possible dans la plupart des cas. Une seule réception par jour suffit pour garantir la précision de l'affichage de l'heure et pour maintenir d'éventuels écarts en dessous d'1 seconde.

7. Utilisation

- **Important** : n'appuyez sur aucune touche lors de la réception de l'heure radio et de l'émetteur.
- Si vous maintenez la touche **+/RESET MIN/MAX** appuyée au cours d'un mode de réglage, vous passez en déroulement rapide.
- L'appareil quitte automatiquement le mode de réglage si aucune touche n'est pressée pendant 15 secondes.
- Appuyez sur la touche **SET** en mode normal pour changer l'affichage de l'heure à la date.

7.1 Réglages manuels

- Maintenez la touche **SET** appuyée en mode normal.
- 0 apparaît sur l'écran (par défaut) et clignote.
- Vous pouvez alors changer le fuseau horaire avec la touche **+/RESET MIN/MAX**.
- Appuyez encore une fois sur la touche **SET** pour ajuster la réception du signal radio (On par défaut), l'année, le mois, le jour, les heures, les minutes et la remise au réglage d'usine (rst). Vous pouvez régler ces valeurs à l'aide de la touche **+/RESET MIN/MAX**.
- Validez au moyen de la touche **SET**.
- Lorsque la réception du signal DCF a abouti et quand la réception du signal radio est activée, l'heure ajustée manuellement sera remplacée par l'heure radio.

F

COLORIS – Station météo radio-pilotée**7.1.1 Réglage du fuseau horaire**

- En mode de réglage, vous pouvez régler la correction du fuseau horaire (-12/+12).
- Vous avez la possibilité d'utiliser un autre fuseau horaire si votre horloge radio-pilotée peut recevoir le signal DCF mais l'heure de votre fuseau horaire est différente de l'heure DCF (par exemple : +1 = une heure plus tard).

7.1.2 Réception de DCF

- Par défaut, la réception DCF est activée (On) et après une réception réussie du signal DCF, aucun réglage manuel n'est nécessaire.
- Appuyez sur la touche **+/RESET MIN/MAX** en mode de réglage si vous souhaitez désactiver la réception radio DCF (OFF).

7.1.3 Fonction RESET

- En mode de réglage, vous pouvez réinitialiser la station météo au réglage d'usine (rst).
- Maintenez la touche **+/RESET MIN/MAX** appuyée, jusqu'à ce que « rst » cesse de clignoter.

8. Fonction réveil

- Appuyez sur la touche **ALM** en mode normal pour entrer en mode de réglage de l'alarme.
- ALM et 0:00 (par défaut) ou l'heure d'alarme réglée précédemment apparaissent sur l'écran.
- Maintenez la touche **ALM** appuyée. Le symbole de réveil apparaît et l'affichage de l'heure clignote. Réglez l'heure avec la touche **+/RESET MIN/MAX**.
- Validez le réglage au moyen de la touche **ALM** et procédez de la même manière pour régler les minutes.
- Appuyez une nouvelle fois sur la touche **ALM**.
- L'heure actuelle et le symbole de réveil apparaissent sur l'écran.

F

COLORIS – Station météo radio-pilotée

- Lorsque l'heure de réveil fixée est atteinte, le réveil se met à sonner.
- Le symbole de réveil clignote.
- Appuyez sur une touche de votre choix pour éteindre l'alarme.
- Si le réveil n'est pas coupé, il s'arrêtera automatiquement après deux minutes et sera de nouveau activé pour l'heure de réveil suivante.

8.1 Activer et désactiver le réveil

- Appuyez sur la touche **ALM** en mode normal pour entrer en mode de réglage de l'alarme. Appuyez sur la touche **ALM** en mode de réveil pour activer ou désactiver la fonction de réveil.
- Le symbole de réveil disparaît de ou apparaît sur l'écran.
- Appuyez sur la touche **SET**, afin de retourner au mode normal.

9. Éclairage de l'écran

- La touche **DIM** au dos de l'appareil permet de régler directement l'intensité de l'éclairage (3 niveaux). Au lieu de l'heure, l'écran affiche d1, d2 ou d3.

9.1 Couleur de l'écran

- La touche **COLOR MODE** au dos de l'appareil permet de choisir entre trois réglages de couleur. Au lieu de l'heure, l'écran affiche c1, c2 ou c3.
- Pour confirmer le réglage, patientez 3 secondes jusqu'à ce que l'affichage repasse en mode normal.

9.1.1 C1 – Mode de couleur de température extérieure

- La couleur de l'écran s'adapte à la température mesurée par l'émetteur extérieur en 22 nuances colorées.

F

COLORIS – Station météo radio-pilotée

Couleur	Température
Jaune - rouge	22... >30°C
Tons de vert	14... 21,9°C
Tons de bleu	0 ... 13,9°C
Violet - rose	< 0°C

Indication : si aucun émetteur extérieur n'est connecté, la couleur de l'écran est verte.

9.1.2 C2 – Mode de couleur individuel

- Ce mode permet de choisir individuellement la couleur de l'écran. Vous pouvez passer entre différentes variantes de couleur en appuyant plusieurs fois sur la touche **COLOR SELECT**. L'écran affiche « col » lorsque vous appuyez sur la touche.
- Si vous n'appuyez sur aucune touche pendant 3 secondes, la couleur de l'écran est confirmée et l'appareil repasse en mode normal.

9.1.3 C3 – Mode de couleur automatique

- Dans ce mode, la couleur de l'écran change automatiquement avec des passages doux entre 600 nuances colorées.

10. Prévisions météo**10.1 Flèche de tendance**

- La flèche de tendance indique si la pression atmosphérique actuelle augmente, diminue ou reste stable.

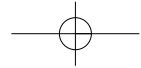

COLORIS – Station météo radio-pilotée

10.2 Symbole de prévision météorologique

- La station météo radio-pilotée dispose de 3 symboles de temps différents :



ensoleillé



nuageux



pluvieux

- Les prévisions de l'affichage par symboles couvrent une période de temps de 12 heures et proposent uniquement une tendance météorologique. Par exemple, si le ciel est nuageux et le symbole de pluie s'affiche, cela ne signifie pas que l'appareil est en panne, cela signifie simplement que la pression atmosphérique a baissé et qu'il faut s'attendre à une dégradation du temps : cela ne signifie pas forcément qu'il va pleuvoir. La précision est d'environ 75%.
- Le symbole de soleil est affiché également la nuit si elle est étoilée.

Remarque !

Veuillez noter que le symbole de prévisions deviendra plus précis plus vous utilisez votre appareil. Le symbole de prévisions est actif dès le début, cependant, la fiabilité des prévisions augmente avec la quantité de données recueillies.

Attention :

La prévision météo n'est pas transmise à l'appli WeatherHub.

(F)

COLORIS – Station météo radio-pilotée

(F)

11. Température et humidité

11.1 Valeurs maximales et minimales

- Appuyez sur la touche **+ / RESET MIN/MAX** en mode normal.
- Les valeurs les plus basses depuis la dernière réinitialisation s'affichent.
- Appuyez une nouvelle fois sur la touche **+ / RESET MIN/MAX**.
- Les valeurs les plus hautes depuis la dernière réinitialisation s'affichent.
- Appuyez encore une fois sur **+ / RESET MIN/MAX** pour revenir à l'affichage des données actuelles.
- Maintenez la touche **+ / RESET MIN/MAX** appuyée pendant trois secondes pour effacer les données de la mémoire.

12. Réglage de la connexion WeatherHub (utilisable uniquement avec un système WeatherHub)

- Vous pouvez connecter la station de base avec la passerelle (non comprise) du système « WeatherHub. Vos données seront alors transmises à un serveur par radio par le module de passerelle et Internet. Vous pouvez consulter ces données à tout moment avec votre smartphone.
- Ouvrez l'application WeatherHub, l'aperçu est affiché. Appuyez sur « Ajouter un nouveau capteur » et scannez le code QR au dos de la station de base.
- Pour plus d'informations et une description détaillée, consultez www.tfa-dostmann.de/weatherhub.

13. Placement ou accrochage au mur de la station de base et de l'émetteur

- Si vous installez un émetteur à l'extérieur, choisissez un emplacement à l'ombre et protégé de la pluie. (Un ensoleillement direct fausse la mesure et une humidité continue use les composants électroniques inutilement).
- Déposez la station base dans une pièce d'habitation. Évitez de la placer à proximité d'autres appareils électriques (téléviseur, ordinateur, téléphone sans fil) ou d'objets métalliques.

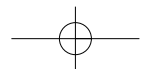

F

COLORIS – Station météo radio-pilotée

- Vérifiez que les valeurs mesurées sont bien transmises entre l'émetteur et la station de base (portée sur champ libre jusqu'à 100 mètres) depuis l'endroit choisi. Si les murs sont massifs, en particulier s'ils comportent des parties métalliques, la portée d'émission peut se trouver réduite considérablement.
- Si nécessaire, choisissez un autre emplacement pour l'émetteur et/ou pour la station de base.
- Lorsque la réception a réussi, vous pouvez placer l'émetteur avec son pied sur une surface plane ou le fixer au mur avec son œillet.

14. Entretien et maintenance

- Pour le nettoyage de votre appareil, utilisez un chiffon doux et humide. N'utilisez pas de solvants ou d'agents abrasifs !
- Retirez les piles de l'émetteur si vous n'utilisez pas vos appareils pendant une durée prolongée.
- Conservez vos appareils dans un endroit sec.

14.1 Remplacement des piles

- Lorsque le symbole de pile apparaît sur l'écran des valeurs extérieures, changez les piles de l'émetteur.
- **Attention** : après le changement de piles, le contact doit à nouveau être établi entre la station de base et l'émetteur. Vous devez donc lancer la recherche manuelle ou remettre l'appareil en service conformément au mode d'emploi.
- L'appareil est équipé d'un condensateur qui maintient la fonction pendant 30 minutes en cas de panne d'électricité afin d'éviter une nouvelle installation.

15. Dépannage**Problème** **Solution**

Aucun affichage	→ Raccordement de la station de base avec adaptateur
-----------------	--

COLORIS – Station météo radio-pilotée

F

- | | |
|-----------------------------|---|
| | → Vérifiez l'adaptateur secteur |
| Pas de réception d'émetteur | → Aucun émetteur installé |
| Affichage « - - » | → Vérifiez les piles de l'émetteur (n'utilisez pas d'accus) |
| | → Lancer la recherche manuelle : maintenez la touche COLOR MODE appuyée sur la station de base |
| | → Remettez l'émetteur et la station de base en service, conformément aux instructions |
| | → Sélectionnez une autre position pour l'émetteur et/ou la station de base |
| | → Modifiez la distance entre l'émetteur et la station de base |
| | → Éliminez les sources parasites |

- | | |
|----------------------------------|--|
| Aucune réception de DCF possible | → Activez la réception DCF en mode de réglage (On) |
| | → Attendez la réception du signal de nuit |
| | → Choisissez une autre position pour votre appareil |
| | → Éliminez les sources parasites |
| | → Remettez l'appareil en service, conformément aux instructions du mode d'emploi |
| | → Réglez l'heure manuellement |

- | | |
|---------------------|--|
| Affichage incorrect | → Utilisez la fonction RESET |
| | → Remettez l'appareil en service, conformément aux instructions du mode d'emploi |

16. Traitement des déchets

Ce produit a été fabriqué avec des matériaux de haute qualité qui peuvent être recyclés et réutilisés.

COLORIS – Station météo radio-pilotée

(F)



Les piles usagées ne doivent pas être jetées dans les déchets ménagers.

En tant qu'utilisateur, vous avez l'obligation légale de rapporter les piles et piles rechargeables usagées à votre revendeur ou de les déposer dans une déchetterie proche de votre domicile conformément à la réglementation nationale et locale.

Les métaux lourds sont désignés comme suit :

Cd=cadmium, Hg=mercure, Pb=plomb



Cet appareil est conforme aux normes de l'UE relatives au traitement des déchets électriques et électroniques (WEEE).

L'appareil usagé ne doit pas être jeté dans les ordures ménagères. L'utilisateur s'engage, pour le respect de l'environnement, à déposer l'appareil usagé dans un centre de traitement agréé pour les déchets électriques et électroniques.

19. Caractéristiques techniques**Station de base**

Plage de mesure - température -10 °C ... 60 °C

Humidité de 1 à 99 %RH

Résolution 0,1°C et 1% RH

Alimentation Adaptateur secteur : DC 5V, 150mA
Condensateur de secours : 30 minutes

COLORIS – Station météo radio-pilotée

(F)

Dimensions du boîtier 200 x 30 x 92 mm

Poids 254 g (appareil seulement)

Émetteur

Plage de mesure - température -40 °C ... 60 °C

Humidité de 1 à 99 %RH

Intervalle de vérification des données

Intervalle de transmission

Température intérieure Toutes les 16 secondes

Réception de la

température extérieure Toutes les 4 secondes

Transfert à la passerelle Toutes les 7 minutes

Rayon d'action env. 100 mètres (champ libre)

Fréquence de transmission 868 MHz

F

COLORIS – Station météo radio-pilotée

Puissance de fréquence
radio maximale transmise < 25mW

Alimentation Piles 2 x 1,5 V AA (non incluses)

Dimensions du boîtier 39 (51) x 21 (46) x 129 (135) mm

Poids 45 g (appareil seulement)

La reproduction, même partielle, du présent mode d'emploi est strictement interdite sans l'accord explicite de TFA Dostmann. Les caractéristiques techniques de ce produit ont été actualisées au moment de l'impression et peuvent être modifiées sans avis préalable. Les dernières données techniques et les informations concernant votre produit peuvent être consultées en entrant le numéro de l'article sur notre site Internet.

Déclaration UE de conformité

Le soussigné, TFA Dostmann, déclare que l'équipement radioélectrique du type 35.1147.01.IT est conforme à la directive 2014/53/UE. Le texte complet de la déclaration UE de conformité est disponible à l'adresse Internet suivante :

www.tfa-dostmann.de

E-Mail : info@tfa-dostmann.de

TFA Dostmann GmbH & Co.KG, Zum Ottersberg 12, D-97877 Wertheim, Allemagne

10/17

I

COLORIS – Stazione meteorologica radiocontrollata

Vi ringraziamo per aver scelto l'apparecchio della TFA.

1. Prima di utilizzare l'apparecchio

- **Leggete attentamente le istruzioni per l'uso.**
Avrete così modo di familiarizzare con il vostro nuovo apparecchio, di scoprirne tutte le funzioni e le componenti, di apprendere importanti dettagli sulla sua messa in funzione, di acquisire dimestichezza nel suo utilizzo e di usufruire di alcuni validi consigli da seguire in caso di guasti.
- **Seguendo le istruzioni per l'uso, eviterete anche di danneggiare il prodotto e di pregiudicare, a causa di un utilizzo scorretto, i diritti del consumatore che vi spettano per legge.**
- **Decliniamo ogni responsabilità per i danni derivanti dal mancato rispetto delle presenti istruzioni per l'uso.**
- **Allo stesso modo, non siamo responsabili per eventuali misurazioni errate e per le conseguenze che ne possono derivare.**
- **Prestate particolare attenzione alle misure di sicurezza!**
- **Conservate con cura queste istruzioni per l'uso.**

2. La consegna include

- Stazione meteorologica radiocontrollata
- Trasmittitore termo-igrometrico (cat.-n. 30.3224.02.IT)
- Istruzioni per l'uso

3. Tutte le applicazioni e tutti i vantaggi del vostro nuovo apparecchio

- 'Color Sharp Display' ad alto contrasto con 3 livelli di luminosità
- Il colore cambia automaticamente (600 colori) o in funzione della temperatura esterna (22 colori)

COLORIS – Stazione meteorologica radiocontrollata

- Temperatura e umidità interna ed esterna (wireless, max. 100 metri)
- Valori massimi e minimi
- Previsione del tempo con tendenza
- Orologio radiocontrollato con allarme e data
- Possibilità di collegamento con il Gateway WeatherHub

4. Per la vostra sicurezza

- Il prodotto è adatto esclusivamente agli utilizzi di cui sopra. Non utilizzate il prodotto in maniera diversa da quanto descritto in queste istruzioni.
- Non sono consentite riparazioni, alterazioni o modifiche non autorizzate del dispositivo.



Attenzione!
Pericolo di morte per scossa elettrica!

- Collegare l'apparecchio esclusivamente a una presa di corrente a norma di 230V! La presa dell'alimentazione dovrebbe essere situata vicino al dispositivo ed essere facilmente accessibile.
- L'apparecchio e l'alimentatore non devono venire a contatto con acqua o umidità. Adatto solo all'uso in ambienti asciutti.
- Non utilizzate il dispositivo qualora la struttura esterna o l'alimentatore risultino danneggiati.
- Conservate il dispositivo fuori dalla portata di persone (per esempio i bambini) che potrebbero non riconoscere adeguatamente il rischio derivante dall'uso di apparecchi elettrici.
- Estraete immediatamente la spina dalla presa di corrente qualora rileviate un guasto o nel caso in cui non utilizzate il dispositivo per un periodo prolungato.
- Utilizzate esclusivamente l'adattatore in dotazione.

**COLORIS – Stazione meteorologica radiocontrollata**

- Collegare prima il cavo al dispositivo e successivamente inserire la spina nella presa di corrente.
- Quando estraete la spina dalla presa di corrente, non tiratela per il cavo.
- Proteggete il cavo di alimentazione in modo da evitare il contatto con oggetti appuntiti o caldi.



Attenzione!
Pericolo di lesioni:

- Tenere i dispositivi e le batterie lontano dalla portata dei bambini.
- Le batterie contengono acidi nocivi per la salute. Se ingerite, le batterie possono essere mortali. Se una batteria venisse ingerita, potrebbe causare gravi ustioni e portare alla morte nel giro di due ore. Se si sospetta che una batteria sia stata ingerita o inserita nel corpo in altra maniera, consultare immediatamente un medico.
- Non gettare le batterie nel fuoco, non polarizzarle in maniera scorretta, non smontarle e non cercare di ricaricarle. Pericolo di esplosione!
- Sostituite quanto prima le batterie quasi scariche, in modo da evitare che si scarichino completamente.
- Non utilizzate mai contemporaneamente batterie usate e batterie nuove né batterie di tipi diversi. Quando si maneggiano batterie esaurite indossare sempre guanti resistenti alle sostanze chimiche e occhiali di protezione.



Avvertenze sulla sicurezza del prodotto!

- Non esporre l'apparecchio a temperature estreme, vibrazioni e urti.
- Proteggere dall'umidità.
- Il trasmettitore è resistente agli spruzzi d'acqua, ma non impermeabile. Se volete utilizzare il trasmettitore all'aperto, cercate un luogo ombreggiato e al riparo dalla pioggia.

COLORIS – Stazione meteorologica radiocontrollata**5. Componenti e tasti****5.1 Stazione base****A: Display (Fig. 1):****A 1:** Temperatura interna**A 2:** Umidità interna**A 3:** Temperatura esterna**A 4:** Umidità esterna**A 5:** Simbolo di ricezione del trasmettitore esterno**A 6:** Previsioni del tempo con simboli e freccia della tendenza**A 7:** Simbolo dell'allarme**A 8:** Simbolo di ricezione DCF**A 9:** Ora/ora della sveglia/data**B: Tasti (Fig. 2):****B 1:** Tasto **SET****B 2:** Tasto **ALM****B 3:** Tasto **+ / RESET MIN/MAX****B 4:** Tasto **DIM****B 5:** Tasto **COLOR MODE****B 6:** Tasto **COLOR SELECT****C: Struttura esterna (Fig. 2):****C 1:** Presa dell'alimentatore**5.2 Trasmettitore (Fig. 3):****D 1:** Supporto per il montaggio a parete o di appoggio**D 2:** Vano batteria

①

COLORIS – Stazione meteorologica radiocontrollata

①

6. Messa in funzione

- Posizionare la stazione base e il trasmettitore su un tavolo ad una distanza di circa 1,5 metri l'uno dall'altro. Tenerli lontano da eventuali fonti di interferenza (dispositivi elettronici e impianti radio).
- Aprire il vano batteria del trasmettitore.
- Inserire due batterie nuove tipo AA da 1,5 V, rispettando le corrette polarità.
- Richiudere di nuovo con cura il vano batteria.
- Collegare la stazione base all'alimentatore fornito in dotazione. Inserire l'adattatore nella presa e collegarlo ad una presa a terra. **Avvertenza importante!** Controllate che il voltaggio della vostra abitazione non sia maggiore di 230V~. Tensioni diverse possono danneggiare lo strumento.
- Tutti i segmenti appaiono brevemente e successivamente il numero di versione del software.
- Sul display della stazione base appare la temperatura interna e l'umidità.

6.1 Ricezione di valori esterni

- La stazione base inizia a ricevere i valori esterni. Il simbolo della ricezione del segnale DCF lampeggia. Quando la ricezione è avvenuta con successo, vengono visualizzati la temperatura e l'umidità esterna nel display della stazione base.
- Se non si ricevono i valori esterni, sul display viene visualizzato "-". Controllare le batterie e riprovare di nuovo. Rimuovere eventuali fonti di interferenza.
- Se la stazione base ha ricevuto l'ora radiocontrollata è possibile avviare l'inizializzazione manualmente. Tenere premuto per tre secondi il tasto **COLOR MODE**.

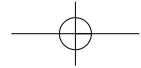

COLORIS – Stazione meteorologica radiocontrollata



6.2 Ricezione dell'ora radiocontrollata

- Dopo il completamento della ricerca del trasmettitore, l'apparecchio inizia la ricerca del segnale DCF (segnale radio) e il simbolo di ricezione DCF lampeggia.
- Se il codice dell'ora è stato ricevuto entro 2-12 minuti, l'ora radiocontrollata e il simbolo della ricezione del segnale DCF sono costantemente visualizzati sul display.
- L'orologio riceve due volte il giorno (alle 2:00 e alle 3:00 del mattino) il segnale. Se l'orologio non può ricevere il segnale DCF, la ricezione viene attivata di nuovo ogni ora. Se la ricezione non è avvenuta con successo alle 06:00, la ricezione successiva avviene di nuovo alle 02:00 del mattino.
- Nel caso in cui l'orologio non riesca a ricevere il segnale DCF (a causa di guasti, della distanza di trasmissione, ecc.), l'ora può essere impostata manualmente. L'orologio funziona come un normale orologio al quarzo (vedi: Impostazioni manuali).
- Ci sono 3 differenti simboli di ricezione:



Simbolo lampeggiante – Ricezione attiva

Simbolo acceso – Ricezione molto buona

Nessun simbolo – nessuna ricezione/ricezione disabilitata

6.3 Indicazione per la ricezione dell'ora radiocontrollata

L'ora viene trasmessa da un orologio atomico al cesio gestito dal Physikalisch Technische Bundesanstalt di Braunschweig. La deviazione è inferiore a 1 secondo in un milione di anni. L'ora è codificata e trasmessa da Mainflingen vicino Francoforte con un segnale a frequenza DCF - 77 (77,5 kHz) entro un raggio di 1.500 km. L'orologio radiocontrollato riceve il segnale e lo converte per visualizzare l'ora precisa. Anche il passaggio tra ora solare e ora legale è automatico. La qualità della ricezione dipende molto dalla posizione geografica. In circostanze normali e in assenza di problemi di ricezione dovrebbe avvenire entro un raggio di 1.500 km da Francoforte.

COLORIS – Stazione meteorologica radiocontrollata



Rispettate le norme elencate qui di seguito:

- La distanza raccomandata da qualsiasi fonte di interferenza come monitor di computer o televisori deve essere di almeno 1.5 - 2m.
- All'interno di strutture in cemento armato (seminterrati, sovrastrutture) la ricezione del segnale è naturalmente più debole. In casi estremi si consiglia di sistemare l'unità vicino ad una finestra per ottenere una migliore ricezione del segnale.
- Durante le ore notturne, le interferenze dovute ad agenti atmosferici sono normalmente meno influenti e la ricezione è possibile nella maggior parte dei casi. Una singola ricezione giornaliera è sufficiente a garantire la precisione e a mantenere la deviazione al di sotto di un secondo.

7. Uso

- **Nota:** Non premere alcun tasto durante la ricezione attiva del trasmettitore o dell'ora radiocontrollata.
- Tenere premuto il tasto **+ / RESET MIN/MAX** in modalità impostazione per procedere velocemente.
- L'apparecchio esce automaticamente dalla modalità impostazione se non si preme alcun tasto per più di 15 secondi.
- Premere il tasto **SET** per passare dalla visualizzazione dell'ora a quella della data.

7.1 Impostazioni manuali

- Tenere premuto il tasto **SET** nella modalità normale.
- Sul display appare 0 (predefinito) e lampeggia.
- Impostare con il tasto **+ / RESET MIN/MAX** il fuso orario.
- Premendo nuovamente il tasto **SET** è possibile modificare uno dopo l'altro le impostazioni della ricezione del segnale radio (On - predefinita), dell'anno, del mese, del giorno, delle ore, dei minuti e del reset all'impostazione di fabbrica (rst). Impostare con il tasto **+ / RESET MIN/MAX**.
- Confermare con il tasto **SET**.
- In caso di corretta ricezione e quando il segnale DCF è attivo, l'ora impostata in modalità manuale viene sostituita.

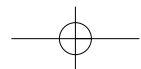

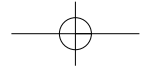

COLORIS – Stazione meteorologica radiocontrollata



7.1.1 Impostazione del fuso orario

- In modalità impostazione è possibile effettuare la correzione del fuso orario (-12/+12).
- La correzione del fuso orario è attiva dove è possibile ricevere il segnale DCF ma il fuso orario differisce da quello tedesco (ad esempio, +1 = un'ora dopo).

7.1.2 Ricezione del segnale DCF

- La ricezione DCF è attiva per impostazione predefinita (On). Dopo l'avvenuta ricezione del segnale DCF non è necessaria alcuna regolazione manuale.
- Premere il tasto **+/RESET MIN/MAX** se si desidera disattivare la ricezione radio DCF (OFF).

7.1.3 Funzione RESET

- Nella modalità di impostazione, è possibile reimpostare la stazione meteo nell'impostazione di fabbrica (rst).
- Tenere premuto il tasto **+/RESET MIN/MAX** nel modo di impostazione fino a quando non lampeggia più "rst".

8. Funzione sveglia

- Premere il tasto **ALM** in modalità normale per attivare la modalità di allarme.
- ALM e 00:00 (predefinito) o l'ultima ora della sveglia impostata viene visualizzato sul display.
- Tenere premuto il tasto **ALM**. Il simbolo della sveglia appare e l'indicazione dell'ora lampeggia. Impostare con il tasto **+/RESET MIN/MAX** la ora desiderata.
- Confermare con il tasto **ALM** e inserire i minuti procedendo nello stesso modo.
- Premere nuovamente il tasto **ALM**.

COLORIS – Stazione meteorologica radiocontrollata



- Il simbolo della sveglia e l'ora attuale vengono visualizzati sul display.
- Quando l'orario di allarme inserito viene raggiunto, la sveglia comincia a suonare.
- Il simbolo della sveglia lampeggia.
- Spegnere il segnale acustico con un tasto qualsiasi.
- Se non viene interrotto, il segnale si disattiva automaticamente dopo due minuti e si riattiva nuovamente alla stessa ora di sveglia.

8.1 Attivare/disattivare la funzione sveglia

- Premere il tasto **ALM** in modalità normale per attivare la modalità di allarme. Premere il tasto **ALM** in modalità della sveglia per disattivare o attivare la funzione sveglia.
- Il simbolo della sveglia scompare/appare.
- Premere il tasto **SET** per tornare in modalità normale.

9. Illuminazione del display

- L'intensità dell'illuminazione del display può essere regolata direttamente (3 diverse intensità) con il tasto **DIM** sulla parte posteriore. Al posto dell'ora appare sul display "d1", "d2" o "d3".

9.1 Colore del display

- Con il tasto **COLOR MODE** sul retro del dispositivo è possibile scegliere tra tre impostazioni di colore. Al posto dell'ora appare sul display "c1", "c2" o "c3".
- Per confermare la selezione, aspettate 3 secondi, fino a che l'indicazione torna in modalità normale.

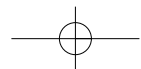

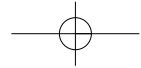
**COLORIS – Stazione meteorologica radiocontrollata****9.1.1 C1 – Modalità colore temperatura esterna**

- Il colore del display cambia a seconda della temperatura esterna, scegliendo tra 22 sfumature disponibili.

Colore	Temperatura
Giallo-rosso	22... >30°C
Toni di verde	14... 21,9°C
Toni di blu	0 ... 13,9°C
Viola-rosa	< 0°C

Suggerimento:

Se non è collegato nessun trasmettitore, il colore del display è verde.

9.1.2 C2 – Modalità colore personalizzata

- In questa modalità potete scegliere il colore del display. Premendo più volte il tasto **COLOR SELECT** potete scorrere tra le varie varianti del colore. "col" appare sul display alla pressione del tasto.
- Se non premete alcun tasto per 3 secondi, confermate il colore del display e tornate alla modalità normale.

9.1.3 C3 – Modalità colore automatica

- In questa modalità, il display cambia automaticamente il suo colore in modo progressivo e delicato, utilizzando 600 sfumature.

①

COLORIS – Stazione meteorologica radiocontrollata**10. Previsioni del tempo****10.1 Freccia della tendenza meteorologica**

- La freccia della tendenza mostra se la pressione atmosferica è in aumento, in discesa o stazionaria.

10.2 Simboli di previsioni meteorologiche

- La stazione meteorologica visualizza 3 simboli meteo diversi:



soleggiato



parzialmente nuvoloso



piovoso

- La previsione tramite l'indicazione del simbolo si riferisce ad un periodo di tempo di 12 ore e indica solo una tendenza atmosferica. Se ad esempio in questo momento è nuvoloso e viene segnalata pioggia, non si tratta di un funzionamento difettoso dell'apparecchio, bensì di una indicazione che la pressione dell'aria è scesa e c'è da aspettarsi un peggioramento del tempo, anche se non necessariamente la pioggia. La precisione è circa del 75 %.
- Il simbolo del sole viene visualizzato durante la notte se vi è una notte stellata.

Suggerimento!

Si prega di notare che il simbolo della previsione diviene più preciso con l'uso. Il simbolo della previsione è attivo sin dall'inizio, ma l'affidabilità delle previsioni aumenta con la quantità dei dati raccolti.

①

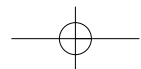

COLORIS – Stazione meteorologica radiocontrollata

Attenzione: le previsioni del tempo non vengono trasmesse alla WeatherHub App.

11. Temperatura e umidità**11.1 Valori massimi e minimi**

- Premere il tasto **+ / RESET MIN/MAX** nella modalità normale.
- Sul display vengono visualizzati i valori di misurazione minimi dopo l'ultimo azzeramento.
- Premere nuovamente il tasto **+ / RESET MIN/MAX**.
- Sul display vengono visualizzati i valori di misurazione massimi dopo l'ultimo azzeramento.
- Per tornare alla visualizzazione dei valori attuali, premere ancora una volta il tasto **+ / RESET MIN/MAX**
- Se si tenendo premuto per tre secondi il tasto **+ / RESET MIN/MAX** i valori vengono cancellati.

12. Impostazione del collegamento WeatherHub (utilizzabile solamente con il sistema di WeatherHub)

- È possibile collegare la stazione base al Gateway (non incluso) attraverso il sistema "WeatherHub". I dati sono poi trasmessi via radio direttamente a un server tramite il modulo Gateway e Internet. Con lo smartphone è possibile recuperare queste informazioni in qualsiasi momento.
- Aprite l'applicazione WeatherHub e sul display appare un menu. Selezionate "Add new sensor" (Aggiungi nuovo sensore) e leggere il codice QR sul retro della stazione base.
- Per ulteriori informazioni e una descrizione dettagliata, visitare il sito www.tfa-dostmann.de/weatherhub.

13. Posizionamento e fissaggio della stazione base e del trasmettitore esterno

- Se volete utilizzare il trasmettitore all'aperto, cercare un luogo ombreggiato e al riparo dalla pioggia per il trasmettitore. (La luce diretta del sole falsifica la misurazione e l'umidità costante sforza inutilmente le componenti elettroniche).

**COLORIS – Stazione meteorologica radiocontrollata**

- Posizionare la stazione base nella posizione desiderata. Evitare l'installazione in prossimità di altri apparecchi elettrici (televisori, computer, cellulari) e oggetti metallici pesanti.
- Verificare se il trasferimento dei valori di misura alla stazione base da parte del trasmettitore situato nel luogo cui esso è destinato ha luogo correttamente (raggio d'azione in campo libero circa 100 metri). In caso di pareti spesse, in particolare con parti metalliche, il raggio d'azione del trasmettitore potrà ridursi notevolmente.
- Se necessario, cercate nuove posizioni per il trasmettitore e/o la stazione base.
- Se il trasferimento funziona, è possibile fissare alla parete il supporto con un chiodo o posizionarlo su superfici piane.

14. Cura e manutenzione

- Per pulire i dispositivi utilizzare solo un panno morbido leggermente inumidito. Non usare solventi o abrasivi.
- Rimuovere le batterie dal trasmettitore, se non si utilizza i dispositivi per un periodo prolungato.
- Collocare i dispositivi in un luogo asciutto.

14.1 Sostituzione delle batterie

- Quando il simbolo della batteria appare nella linea del display delle valori esterni, cambiare le batterie nel trasmettitore.
- **Attenzione:**
Dopo aver sostituito le batterie è necessario ristabilire il contatto tra il trasmettitore e la stazione base, pertanto avviate la sintonizzazione manuale del trasmettitore o riavviate il dispositivo secondo le istruzioni.
- Il condensatore incorporato mantiene la funzione per 30 minuti in caso di interruzione di energia, in modo da non rendere necessaria una nuova impostazione.

COLORIS – Stazione meteorologica radiocontrollata

①

15. Guasti

Problema	Risoluzione del problema
Nessuna indicazione	<ul style="list-style-type: none"> → Collegare la stazione base all'alimentatore → Controllare l'alimentatore
Nessuna ricezione del trasmettitore Indicazione "- -"	<ul style="list-style-type: none"> → Nessun trasmettitore installato → Controllare le batterie del trasmettitore (non utilizzare le batterie ricaricabili!) → Avviare l'inizializzazione manuale: Tenendo premuto il tasto COLOR MODE della stazione base. → Riavviate il trasmettitore e la stazione base secondo le istruzioni → Cercate nuove posizioni per il trasmettitore e/o la stazione base → Diminuite la distanza tra il trasmettitore e la stazione base → Eliminare fonti di interferenza
Nessun ricezione del segnale DCF	<ul style="list-style-type: none"> → Attivare la ricezione DCF nella modalità impostazione (On) → Attendere il tentativo notturno di ricezione → Cercare nuove posizioni per il dispositivo → Eliminare fonti di interferenza → Riavviate il dispositivo secondo le istruzioni → Impostare manualmente l'ora
Indicazione non corretta	<ul style="list-style-type: none"> → Usare la funzione RESET → Riavviate il dispositivo secondo le istruzioni

COLORIS – Stazione meteorologica radiocontrollata

①

16. Smaltimento

Questo prodotto è stato realizzato utilizzando materiali e componenti di alta qualità che possono essere riciclati e riutilizzati.



È assolutamente vietato gettare le batterie tra i rifiuti domestici.

In qualità di consumatori, siete tenuti per legge a consegnare le batterie usate al negoziante o ad altri enti preposti al riciclaggio in conformità alle vigenti disposizioni nazionali o locali, ai fini di uno smaltimento ecologico.

Le sigle dei metalli pesanti contenuti sono:

Cd=cadmio, Hg=mercurio, Pb=piombo



Questo apparecchio è etichettato in conformità alla Direttiva UE sullo smaltimento delle apparecchiature elettriche ed elettroniche (WEEE).

Questo prodotto non deve essere smaltito insieme ai rifiuti domestici. Il consumatore è tenuto a consegnare il vecchio apparecchio presso un punto di raccolta per lo smaltimento di apparecchiature elettriche ed elettroniche ai fini di uno smaltimento ecologico.

19. Dati tecnici**Stazione base**

Campo di misura - temperatura -10 °C ... 60 °C

Umidità 1%...99% RH

Risoluzione 0,1°C e 1% RH

**COLORIS – Stazione meteorologica radiocontrollata**

Alimentazione	Alimentatore DC 5V, 150mA Condensatore di backup da 30 min.
---------------	--

Dimensioni esterne	200 x 30 x 92 mm
--------------------	------------------

Peso	254 g (solo apparecchio)
------	--------------------------

Trasmittitore

Campo di misura - temperatura	-40 °C ... 60 °C
-------------------------------	------------------

Umidità	1%...99% RH
---------	-------------

Intervalli di controllo dei dati	
----------------------------------	--

Tempo di trasmissione Temperatura interna	Ogni 16 secondi
--	-----------------

Ricezione della temperatura esterna	Ogni 4 secondi
--	----------------

Trasferimento al gateway	Ogni 7 minuti
--------------------------	---------------

Raggio d'azione	ca. 100 metri al massimo
-----------------	--------------------------

**COLORIS – Stazione meteorologica radiocontrollata**

Frequenza di trasmissione	868 MHz
---------------------------	---------

Massima potenza a radiofrequenza trasmessa	< 25mW
---	--------

Alimentazione	Batterie: 2 x AA da 1,5 V (non incluse)
---------------	---

Dimensioni esterne	39 (51) x 21 (46) x 129 (135) mm
--------------------	----------------------------------

Peso	45 g (solo apparecchio)
------	-------------------------

È vietata la pubblicazione delle presenti istruzioni o di parti di esse senza una precedente autorizzazione della TFA Dostmann. I dati tecnici corrispondono allo stato del prodotto al momento della stampa e possono cambiare senza preavviso. È possibile trovare dati tecnici e informazioni aggiornate sul prodotto inserendo il numero di articolo sul nostro sito.

Dichiarazione di conformità UE

Il fabbricante, TFA Dostmann, dichiara che il tipo di apparecchiatura radio 35.1147.01.IT è conforme alla direttiva 2014/53/UE. Il testo completo della dichiarazione di conformità UE è disponibile al seguente indirizzo Internet:

www.tfa-dostmann.de

E-Mail: info@tfa-dostmann.de

TFA Dostmann GmbH & Co.KG, Zum Ottersberg 12, D-97877 Wertheim, Germania

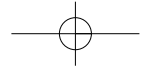
**COLORIS – Radiografisch weerstation**

Hartelijk dank dat u voor dit apparaat van de firma TFA hebt gekozen.

1. Voordat u met het apparaat gaat werken

- **Leest u a.u.b. de gebruiksaanwijzing aandachtig door.**

Zo raakt u vertrouwd met uw nieuw apparaat en leert u alle functies en onderdelen kennen, komt u belangrijke details te weten met het oog op het in bedrijf stellen van het apparaat en de omgang ermee en krijgt u tips voor het geval van een storing.

- **Door rekening te houden met wat er in de handleiding staat, vermijdt u ook beschadigingen van het product en riskeert u niet dat uw wettelijke rechten door verkeerd gebruik niet meer gelden.**
- **Voor schade die wordt veroorzaakt doordat u geen rekening houdt met de handleiding aanvaarden wij geen aansprakelijkheid.**
- **Ook zijn wij niet verantwoordelijk voor verkeerde metingen en de mogelijke gevolgen die daaruit voortvloeien.**
- **Volg in elk geval de veiligheidsinstructies op !**
- **Deze gebruiksaanwijzing goed bewaren a.u.b.!**

2. Levering

- Radiografisch weerstation
- Thermo-hygro zender (Cat.-Nr. 30.3224.02.IT)
- Gebruiksaanwijzing

3. Hoe u uw nieuw apparaat kunt gebruiken en alle voordelen ervan in één oogopslag

- Contrastrijke 'Color Sharp' display met 3 lichtsterktes
- Schermkleur verandert automatisch (600 kleuren) of met de buitentemperatuur (22 kleuren)
- Temperatuur en luchtvochtigheid voor binnen en buiten (draadloos, maximaal 100 meter)

(NL)

COLORIS – Radiografisch weerstation

(NL)

- Maximum- en minimumwaarden
- Weersverwachting met tendens
- Zendergestuurde tijd met datum en wekalarm
- Combinatie met WEATHERHUB Gateway mogelijk

4. Voor uw veiligheid

- Het product is uitsluitend geschikt voor de hierboven beschreven doeleinden. Gebruik het product niet anders dan in deze handleiding is aangegeven.
- Het eigenmachtig repareren, verbouwen of veranderen van het apparaat is niet toegestaan.



**Voorzichtig!
Levensgevaar door elektrocutie!**

- Sluit het basisapparaat uitsluitend aan op een volgens de voorschriften geïnstalleerd stopcontact met een netspanning van 230V! Het stopcontact moet zich dicht bij de apparatuur bevinden en gemakkelijk toegankelijk zijn.
- Het basisapparaat en de netvoeding mogen niet met water of vocht in aanraking komen. Ze zijn alleen geschikt voor het gebruik in droge ruimtes.
- Gebruik het apparaat niet wanneer de behuizing of de netvoeding beschadigd is.
- Bewaar het apparaat buiten de reikwijdte van personen (ook kinderen) die de mogelijke gevaren van de omgang met elektrische apparaten zouden kunnen onderschatten.
- Verwijder de batterijen en/of trek de stekker uit het stopcontact als u het apparaat langere tijd niet gebruikt.
- Gebruik uitsluitend de bijbehorende stroomadapter.

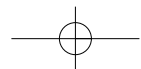

(NL)

COLORIS – Radiografisch weerstation

- Sluit eerst de kabel op het basisapparaat aan, steek daarna de stekker in het stopcontact.
- Trek de stekker niet aan de kabel uit het stopcontact.
- Leg het snoer zo neer dat het niet met scherpe of hete voorwerpen in aanraking komt.



Voorzichtig!
Kans op letsel:

- Bewaar de apparaten en de batterijen buiten de reikwijdte van kinderen.
- Batterijen bevatten zuren die de gezondheid schaden. Het inslikken van batterijen kan levensgevaarlijk zijn. Als een batterij wordt ingeslikt, kan dit binnen 2 uur tot ernstige interne brandwonden en tot fataal letsel leiden. Als u denkt dat de batterijen zijn ingeslikt of in een willekeurig lichaamsdeel terecht zijn gekomen, dient u onmiddellijk medische hulp te zoeken.
- Batterijen niet in het vuur gooien, niet kortsluiten, niet uit elkaar halen of opladen. Kans op explosie!
- Zwakke batterijen moeten zo snel mogelijk worden vervangen om lekkage van de batterijen te voorkomen.
- Gebruik nooit tegelijkertijd oude en nieuwe batterijen of batterijen van een verschillend type. Draag handschoenen die bestand zijn tegen chemicaliën en een beschermbril wanneer u met uitgelopen batterijen hanteert!



Belangrijke informatie voor de productveiligheid!

- Stel het apparaat niet bloot aan extreme temperaturen, trillingen en schokken.
- Tegen vocht beschermen.
- De zender is tegen spatwater beschermd maar niet waterdicht. Wilt u de zender buiten gebruiken, zoek dan een tegen regen beschermde plaats uit voor de zender.

(NL)

COLORIS – Radiografisch weerstation**5. Onderdelen en toetsen****5.1 Basisapparaat****A: Display (Fig. 1):**

- A 1:** Binnentemperatuur
- A 3:** Buitentemperatuur
- A 5:** DCF ontvangtsymbool voor buitenwaarden
- A 7:** Alarmsymbool
- A 9:** Tijd/wektijd/datum

- A 2:** Binnenluchtvochtigheid
- A 4:** Buitenluchtvochtigheid
- A 6:** Weersverwachting met symbolen en trendpijl
- A 8:** DCF ontvangtsymbool

B: Toetsen (Fig. 2):

- B 1:** **SET** toets
- B 3:** **+/RESET MIN/MAX** toets
- B 5:** **COLOR MODE** toets

- B 2:** **ALM** toets
- B 4:** **DIM** toets
- B 6:** **COLOR SELECT** toets

C: Behuizing (Fig. 2):

- C 1:** Adapter aansluiting

5.2 Zender (Fig. 3):

- D 1:** Standaard voor bevestigen aan een muur of plaatsen op een tafel
- D 2:** Batterijvak

(NL)

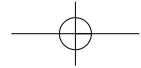

COLORIS – Radiografisch weerstation

6. Inbedrijfstelling

- Leg de apparaten op een afstand van ca. 1,5 meter van elkaar op een tafel. Vermijd de nabijheid van eventuele stoorbronnen (elektronische apparaten en zendergestuurde installaties).
- Open het batterijvak van de zender.
- Plaats er twee nieuwe batterijen 1,5 V AA in. Batterijen met de juiste poolrichting plaatsen.
- Sluit het batterijvak weer zorgvuldig.
- Sluit het basisapparaat met de bijgeleverde stekker aan. Steek de verbindingsstekker in de adapter van het basisapparaat en de stekker van de adapter in een stopcontact. **Belangrijk!** Zorg ervoor dat de spanning van het stroomnet onder 230 V ligt! Andere netspanningen kunnen het toestel beschadigen.
- Alle segmenten verschijnen kort en daarna het versienummer van de software.
- Op het display van het basisapparaat verschijnt de binnentemperatuur en de binnenluchtvochtigheid.

6.1 Ontvangst van de buitenwaarden

- Het basisapparaat probeert de buitenwaarden te ontvangen. Het ontvangtsymbool knippert. Is de ontvangst geslaagd, verschijnt de buiten-temperatuur en luchtvochtigheid op het display.
- Worden de buitenwaarden niet ontvangen, verschijnt „-“ op het display. Test de batterijen en begin opnieuw. Verwijder eventuele stoorbronnen.
- Zodra het basisapparaat de zendergestuurde tijd ontvangt kunt u de initiatie ook handmatig starten. Druk op de **COLOR MODE** toets en houdt deze drie seconden ingedrukt.

(NL)

COLORIS – Radiografisch weerstation

(NL)

6.2 Ontvangst van de zendergestuurde tijd

- Nadat het apparaat het zoeken naar de zender heeft afgerond, begint het apparaat met het scannen van het DCF-sigitaal (radio klok) en het DCF-ontvangtsymbool knippert.
- Als na 2-12 minuten de ontvangst succesvol is, verschijnt de zendergestuurde tijd en het DCF-ontvangtsymbool permanent op het display.
- De klok ontvangt twee keer per dag (2:00 en 3:00 uur in de morgen) het signaal. Wordt er geen tijdcode ontvangen, wordt de ontvangst om het hele uur geactiveerd. Is het ook om 6:00 uur niet gelukt, dan probeert het DCF-sigitaal het de volgende dag om 2:00 uur opnieuw.
- Als de zendergestuurde klok geen DCF-sigitaal ontvangt (wegens storingen, afstand, enz.), kunt u de tijd ook handmatig instellen. Het DCF-ontvangtsymbool verdwijnt en de klok werkt dan als een gewone kwartsklok (zie: manuele instellingen).
- Er zijn 3 verschillende radiografische ontvangtsymbolen:



Symbool knippert - ontvangst is actief

Symbool blijft staan - ontvangst is goed

Geen symbool - geen ontvangst/ontvangst werd uitgeschakeld

6.3 Aanwijzing voor de ontvangst van de zendergestuurde tijd

De tijdbasis voor de zendergestuurde tijd is een cesium-atoomklok van het Physikalisch Technische Bundesanstalt Braunschweig. Met een afwijking van minder dan 1 seconde in één miljoen jaar. De tijd is gecodeerd en wordt vanuit Mainflingen in de buurt van Frankfurt aan de Main door een DCF-77 (77,5 kHz) frequentiesigitaal uitgezonden met een bereik van ongeveer 1500 km. Uw zendergestuurde klok ontvangt dit sigitaal en zet het om in de precieze tijd. Zelfs de overgang van zomer- naar wintertijd gebeurt automatisch. De kwaliteit van de ontvangst hangt in belangrijke mate af van de geografische ligging. Normaliter zouden er binnen een straal van 1.500 km rondom Frankfurt geen ontvangstproblemen mogen zijn.

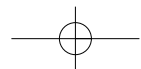

(NL)

COLORIS – Radiografisch weerstation**Let dan op de volgende stappen:**

- De afstand van mogelijke storingsbronnen zoals computerbeeldschermen of tv-toestellen dient tenminste 1,5 à 2 meter te zijn.
- In ruimten met gewapend beton (kelders, torenflats) wordt het signaal uiteraard verzwakt ontvangen. In extreme gevallen is het aan te bevelen, het toestel dichterbij het raam te zetten en / of u draait het apparaat om een beter ontvangst te verkrijgen.
- s Nachts zijn atmosferische storingen over het algemeen minder ernstig en is ontvangst in de meeste gevallen wel mogelijk. Eén enkel ontvangst per dag is voldoende om de tijdsafwijking onder 1 seconde te houden.

7. Bediening

- **Belangrijk:** tijdens de receptie van de zender en de zendergestuurde tijd mag u geen toetsen indrukken.
- Houdt de **+RESET MIN/MAX** toets in de overeenkomstige instelmodus ingedrukt en u komt in de snelloop.
- Het apparaat verlaat automatisch de instelmodus, als er langer dan 15 seconden geen toets wordt ingedrukt.
- Druk op de **SET** toets in de normaalmodus om te wisselen tussen de weergave van de tijd en de datum.

7.1 Manuele instellingen

- Houdt de **SET** toets ingedrukt in de normaal-modus.
- 0 (standaardinstelling) verschijnt op het display en knippert.
- U kunt nu met **+RESET MIN/MAX** toets de tijdzone instellen.
- Druk nog eens op de **SET** toets, en u kunt zich begeven naar de weergave van de DCF ontvangst (On - standaardinstelling), het jaar, de maand, de dag, de uren, de minuten en de reset naar fabrieksinstelling (rst) en met de **+RESET MIN/MAX** toets instellen.
- Bevestig met de **SET** toets.
- Wanneer de ontvangst van het DCF signaal geslaagd is en wanneer de DCF-ontvangst geactiveerd is, wordt de handmatig ingestelde tijd overschreven.

(NL)

COLORIS – Radiografisch weerstation

(NL)

7.1.1 Instelling van de tijdzone

- In de instelmodus kunt u een correctie van de tijdzone (-12/+12) maken.
- Instellen van een correctie voor de tijdzone is vereist wanneer het DCF-signaal wel kan worden ontvangen, maar de tijdzone van de DCF tijd afwijkt (bijvoorbeeld, +1 = één uur later).

7.1.2 DCF ontvangst

- Normaal is de standaard DCF-ontvangst ingeschakeld (On) en na een succesvol ontvangst van het DCF-signaal is een handmatige aanpassing niet nodig.
- Druk op de **+RESET MIN/MAX** toets als u het DCF - ontvangst wilt uitschakelen (OFF).

7.1.3 RESET Functie

- In de instellingsmodus kunt u het weerstation terugzetten naar de fabrieksinstelling (rst).
- Houd de **+RESET MIN/MAX** knop ingedrukt in de instelmodus totdat „rst” niet meer knippert.

8. Alarm functie

- Druk op de **ALM** toets in de normaalmodus, om in de wektijdmodus te komen.
- ALM en 00:00 (standaardinstelling) of de laatst ingestelde wektijd verschijnen op het display.
- Houdt de **ALM** toets ingedrukt. Het alarmsymbool verschijnt op het display en de uuraanduiding knippert. Stel de tijd met de **+RESET MIN/MAX** toets in.
- Bevestig de instelling met de **ALM** toets en stel op dezelfde manier de minuten in.
- Druk nog eens op de **ALM** toets.

(NL)

COLORIS – Radiografisch weerstation

- Het alarmsymbool en de actuele tijd verschijnen op het display.
- Wanneer de ingestelde wektijd bereikt is begint de wekker te rinkelen.
- Het alarmsymbool knippert.
- Het alarm kunt u met een willekeurige toets beëindigen.
- Als het alarm niet wordt beëindigd, zal de alarmtoon zich na twee minuten automatisch uitschakelen en activeert zich vanzelf weer op dezelfde wektijd.

8.1 Activeren/deactiveren van het alarm

- Druk op de **ALM** toets in de normaalmodus, om in de wektijdmodus te komen. Voor activeren of deactiveren van het alarm drukt u op de **ALM** toets in de alarm modus.
- Het alarmsymbool verschijnt/verdwijnt van het display.
- Druk op de **SET** toets, om naar de normaalmodus terug te keren.

9. Displayverlichting

- Met de **DIM** toets aan de achterkant van het apparaat kunt u de sterkte van de verlichting onmiddellijk regelen (3 mogelijkheden). In plaats van het tijdstip, verschijnt in het display d1, d2 of d3.

9.1 Displaykleur

- Met de **COLOR MODE** aan de achterkant van het apparaat kunt u tussen 3 verschillende kleuren kiezen. In plaats van het tijdstip verschijnt c1, c2 of c3.
- Om de input te bevestigen, wacht men 3 seconden, tot het display weer in de normaalmodus verschijnt.

80

(NL)

COLORIS – Radiografisch weerstation**9.1.1 C1 – Buitentemperatuur – kleurmodus**

- De displaykleur past zich aan de temperatuur aan, die buiten door de buitenzender gemeten wordt (22 verschillende kleuren).

Kleur	Temperatuur
Geel – rood	22... >30°C
Groenuances	14... 21,9°C
Blauwuances	0 ... 13,9°C
Violet – roze	< 0°C

Opgelet:

Als er geen buitenzender aangesloten is, is de displaykleur groen.

9.1.2 C2 – Individuele kleurmodus

- In deze modus kunt u de displaykleur vastleggen. Door vaker op de **COLOR SELECT** toets te drukken kunt u de verschillende kleurvariaties invoegen. „col” verschijnt bij het drukken op de toets in het display.
- Wanneer u gedurende 3 seconden op geen toets drukt, bevestigt men de displaykleur en keert men in de normaalmodus terug.

9.1.3 C3 – Automatische kleurmodus

- In deze modus wisselt de displaykleur automatisch door de 600 kleurvariaties in lichte overgangen.

(NL)

81

COLORIS – Radiografisch weerstation**10. Weerverwachting****10.1 Weertrendpijl**

- De trendpijl toont u of de luchtdruk actueel stijgt, daalt of gelijk blijft.

10.2 Symbolen weersvoorspelling

- Het radiografische weerstation gebruikt 3 verschillende weersymbolen:

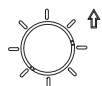

zonnig



half bewolkt



regen

- Het weerbericht via de symboolweergave heeft betrekking op een periode van 12 uren en geeft alleen een weertrend aan. Is het bijvoorbeeld momenteel bewolkt en wordt er regen aangegeven, duidt dit niet op een verkeerd functioneren van het apparaat, maar geeft dit aan, dat de luchtdruk gedaald is en u een weersverslechtering moet verwachten, waarbij het echter niet per se om regen hoeft te gaan. De precisie is ongeveer 75 %.
- Het zonnetje wordt ook 's nachts als symbool weergegeven als er sprake is van een kraakheldere nacht.

Opmerking!

Met betrekking tot de symboolvoorspelling a.u.b. opletten, want tijdens de exploitatie wordt deze nog aangepast. Het prognose-symbool is vanaf het begin actief, maar de betrouwbaarheid neemt toe door de hoeveelheid van de verzamelde gegevens.

(NL)

COLORIS – Radiografisch weerstation

Opgelet: De weersvoorspelling wordt niet op de WeatherHub app overgedragen.

11. Temperatuur en luchtvochtigheid**11.1 Maximum- en minimumwaarden**

- Druk op de **+RESET MIN/MAX** toets in de normaalmodus.
- Op het display verschijnen de minimale meetwaarden sinds de laatste terugzetting.
- Druk nog eens op de **+RESET MIN/MAX** toets.
- Op het display verschijnen de hoogste meetwaarden sinds de laatste terugzetting.
- Druk nog eens op de **+RESET MIN/MAX** toets, om de actuele temperatuur en luchtvochtigheid te verkrijgen.
- Houdt u de **+RESET MIN/MAX** toets drie seconden lang ingedrukt worden de waarden gewist.

12. Instelling van de WeatherHub verbinding (alleen bruikbaar met een WeatherHub systeem)

- U kunt nu het basisapparaat aansluiten op de gateway van het systeem „WeatherHub” (wordt niet meegeleverd). Uw data wordt vervolgens overgedragen door de radio via de gateway module en door het internet rechtstreeks naar de server. Met uw smartphone kunt u deze informatie op elk gewenst moment opvragen.
- Wanneer u de WeatherHub app opent, is het overzicht weergegeven. Tik op „Add New Sensor” en scan de QR-code op de achterkant van het basisapparaat.
- Voor meer informatie en een gedetailleerde beschrijving, zie www.tfa-dostmann.de/weatherhub.

(NL)

(NL)

COLORIS – Radiografisch weerstation**13. Plaatsen en bevestigen van het basisapparaat en de buitenzender**

- Zoek buitenshuis een schaduwrijke en een tegen regen beschermde plaats uit voor de zender. (Direct zonlicht vervalst de meetwaarden en continue vochtigheid belast de elektronische componenten onnodig).
- Plaats het basisapparaat in de woonruimte. Vermijd de nabijheid van andere elektrische apparaten (televisie, computer, radiografische telefoons) en massieve metalen voorwerpen.
- Controleer of een overdracht van de meetwaarden van de zender op de gewenste opstellingsplaats naar het basisapparaat plaatsvindt (reikwijdte vrij veld ca. 100 m), massieve wanden, in het bijzonder met metalen delen, kunnen de reikwijdte van de zender aanzienlijk beperken.
- Zoek eventueel een nieuwe plaats voor de zender en/of het basisapparaat.
- Is de transmissie geslaagd, kunt u de zender aan de muur bevestigen of op een effen oppervlakte plaatsen.

14. Schoonmaken en onderhoud

- Maak de apparaten met een zachte, enigszins vochtige doek schoon. Geen schuur- of oplosmiddelen gebruiken!
- Verwijder de batterijen van de zender, als u de apparaten langere tijd niet gebruikt.
- Bewaar de apparaten op een droge plaats.

14.1 Batterijwissel

- Wanneer het batterijsymbool in het display van de buitenwaarden verschijnt, vervang de batterijen in de zender.
- **Attentie:** bij een batterijwissel moet het contact tussen de zender en het basisapparaat weer worden hersteld – dus handmatig de buitenzender zoeken of beide apparaten opnieuw volgens de handleiding in bedrijf stellen.
- De ingebouwde condensator behoudt na stroomuitval, gedurende 30 minuten, de functie, zodat er geen nieuw-instelling moet worden gedaan.

(NL)

COLORIS – Radiografisch weerstation**15. Storingwijzer**

Probleem	Oplossing
Geen indicatie	→ Aansluiten van het basisapparaat met stroomadapter → Stroomadapter controleren
Geen zender ontvangst Indicatie „---”	→ Geen zender geïnstalleerd → Batterijen van de zender controleren (geen accu's gebruiken!) → Handmatig de buitenzender zoeken: Druk op de COLOR MODE toets op het basisapparaat . → Zender en basisapparaat opnieuw volgens de handleiding in bedrijf stellen → Zoek een nieuwe plaats voor de zender en/of het basisapparaat → Afstand tussen zender en basisapparaat verminderen → Verwijder stoorbronnen
Geen DCF radio ontvangst	→ DCF-ontvangst in de instelmodus activeren (On) → Ontvangstpoging in de nacht afwachten → Zoek een nieuwe opstellingsplaats voor het apparaat → Verwijder stoorbronnen → Apparaat opnieuw volgens de handleiding in bedrijf stellen → Tijd handmatig instellen

(NL)

(NL)

COLORIS – Radiografisch weerstation

Geen correcte indicatie → Gebruik de RESET functie
 → Apparaat opnieuw volgens de handleiding in bedrijf stellen

16. Verwijderen

Dit product is vervaardigd van hoogwaardige materialen en onderdelen, die kunnen worden gerecycled en hergebruikt.



Batterijen en accu's mogen niet met het huisvuil worden weggegooid.
 Als consument bent u wettelijk verplicht om gebruikte batterijen en accu's bij uw dealer af te geven of naar de daarvoor bestemde containers volgens de nationale of lokale bepalingen te brengen om een milieuvriendelijk verwijderen te garanderen.

De benamingen van de zware metalen zijn: Cd=cadmium, Hg=kwikzilver, Pb=lood



Dit apparaat is gemarkeerd in overeenstemming met de EU-richtlijn (WEEE) over het verwijderen van elektrisch en elektronisch afval.
 Dit product mag niet met het huisvuil worden weggegooid. De gebruiker is verplicht om de apparatuur af te geven bij een als zodanig erkende plek van afgifte voor het verwijderen van elektrische en elektronische apparatuur om een milieuvriendelijk verwijderen te garanderen.

19. Technische gegevens**Basisapparaat**

Meetbereik - Temperatuur -10°C...60°C

Luchtvochtigheid 1 ... 99 %rH

86

(NL)

COLORIS – Radiografisch weerstation

Resolutie 0,1°C en 1% RH

Spanningsvoorziening Stroomadapter: DC 5V, 150mA
 30 min back-up condensator

Afmetingen behuizing 200 x 30 x 92 mm

Gewicht 254 g (alleen het apparaat)

Zender

Meetbereik - Temperatuur -40 °C ... + 60 °C

Luchtvochtigheid 1 ... 99 %rH

Data check interval

Zendtijd Alle 16 seconden

Ontvangst van de buitentemperatuur Alle 4 seconden

Toezending aan gateway Alle 7 minuten

87

(NL)**COLORIS – Radiografisch weerstation**

Reikwijdte maximaal 100 meter (vrijveld)

Transmissie frequentie 868 MHz

Maximaal radiofrequentie
vermogen uitgezonden < 25mW

Spanningsvoorziening Batterijen 2 x 1,5 V AA (niet inclusief)

Afmetingen behuizing 39 (51) x 21 (46) x 129 (135) mm

Gewicht 45 g (alleen het apparaat)

Deze gebruiksaanwijzing of gedeelten eruit mogen alleen met toestemming van TFA Dostmann worden gepubliceerd. De technische gegevens van dit apparaat zijn actueel bij het ter perse gaan en kunnen zonder voorafgaande informatie worden gewijzigd. De nieuwste technische gegevens en informatie over uw product kunt u vinden door het invoeren van het artikelnummer op onze homepage.

EU-Conformiteitsverklaring

Hierbij verklaar ik, TFA Dostmann, dat het type radioapparatuur 35.1147.01.IT conform is met Richtlijn 2014/53/EU. De volledige tekst van de EU-conformiteitsverklaring kan worden geraadpleegd op het volgende internetadres:

www.tfa-dostmann.deE-Mail: info@tfa-dostmann.de

TFA Dostmann GmbH & Co.KG, Zum Ottersberg 12, D-97877 Wertheim, Duitsland

10/17

(E)**COLORIS – Estación meteorológica inalámbrica**

Muchas gracias por haber adquirido este dispositivo de TFA.

1. Antes de utilizar el dispositivo

- **Lea detenidamente las instrucciones de uso.**

De este modo se familiarizará con su nuevo dispositivo, conocerá todas las funciones y componentes, así como información relevante para la puesta de funcionamiento el manejo del dispositivo y recibirá consejos sobre cómo actuar en caso de avería.

- **Si sigue las instrucciones de uso, evitará que se produzcan daños en el dispositivo y no comprometerá a sus derechos por vicios, previstos legalmente debido a un uso incorrecto.**
- **No asumimos responsabilidad alguna por los daños originados por el incumplimiento de estas instrucciones de uso.**
- **Del mismo modo, no nos hacemos responsables por cualquier lectura incorrecta y de las consecuencias que pueden derivarse de tales.**
- **Tenga en cuenta ante todo las advertencias de seguridad.**
- **Guarde estas instrucciones de uso en un sitio seguro.**

2. Entrega

- Estación meteorológica inalámbrica
- Transmisor termo-higro (Cat.-No. 30.3224.02.IT)
- Instrucciones de uso

3. Ámbito de aplicación y ventajas de su nuevo dispositivo

- 'Color Sharp' display' de alto contraste con 3 niveles de brillo
- El color cambia automáticamente (600 colores) o con la temperatura exterior (22 colores)

COLORIS – Estación meteorológica inalámbrica

- Temperatura y humedad interior y exterior (inalámbrica a 100 m)
- Valores máximos y mínimos
- Pronóstico del tiempo con tendencia
- Reloj radiocontrolado con fecha y alarma
- Conjunción posible con WEATHERHUB Gateway

4. Para su seguridad

- El producto solo es adecuado para el ámbito de aplicación descrito anteriormente. No emplee el dispositivo de modo distinto al especificado en estas instrucciones.
- No está permitido realizar reparaciones, transformaciones o modificaciones por cuenta propia en el dispositivo.



¡Precaución!
¡Peligro de muerte por descarga eléctrica!

- Conecte la estación base solamente a una toma de corriente instalada según las prescripciones con una tensión de alimentación de 230 V. La toma de corriente debe estar instalada cerca del equipo y de fácil acceso.
- La estación base y la fuente de alimentación no deben tener contacto con agua ni humedad. Sólo para el uso en lugares secos bajo techo.
- No utilice el dispositivo si la carcasa o la fuente de alimentación están dañadas.
- Mantenga el dispositivo fuera de alcance de las personas (también niños) que no puedan evaluar los riesgos con el manejo de dispositivos eléctricos.
- Extraiga el enchufe inmediatamente de la toma de corriente si se produce perturbación o si no va a utilizar el dispositivo por un largo periodo de tiempo.
- Utilice únicamente la fuente de alimentación suministrada.

E

COLORIS – Estación meteorológica inalámbrica

- Conecte primero el cable al estación base y inserte después el enchufe de alimentación de red en la toma de corriente.
- No tire del cable del enchufe de alimentación para extraer el enchufe de la toma de corriente.
- Coloque el cable de alimentación de manera que no tenga contacto con objetos de cantos afilados o calientes.



¡Precaución!
Riesgo de lesiones:

- Mantenga el dispositivo y las pilas fuera del alcance de los niños.
- Las pilas contienen ácidos nocivos para la salud y pueden ser peligrosas si se ingieren. Si se ingiere una pila le puede causar dentro de 2 horas, quemaduras internas y llegar a la muerte. Si sospecha que se ha ingerido una pila o ha entrado en el cuerpo de otro modo, busque inmediatamente ayuda médica.
- No tire las pilas al fuego, no las cortocircuite, desmonte ni recargue, ya que existe riesgo de explosión.
- Las pilas con un estado de carga bajo deben cambiarse lo antes posible para evitar fugas.
- No utilice simultáneamente pilas nuevas y usadas o pilas de diferente tipo. Utilice guantes protectores resistentes a productos químicos y gafas protectoras si manipula pilas con fugas de líquido!



¡Advertencias importantes sobre la seguridad del producto!

- No exponga los dispositivos a temperaturas extremas, vibraciones ni sacudidas extremas.
- Protegerlo de la humedad.
- El transmisor está protegido contra las salpicaduras de agua, pero no es estanco al agua. Puede utilizar el transmisor en zona externa, busque un lugar sombreado y protegido de la lluvia.

COLORIS – Estación meteorológica inalámbrica**5. Componentes y teclas****5.1 Estación base****A: Indicación de pantalla (Fig. 1):****A 1:** Temperatura interior**A 2:** Humedad interior**A 3:** Temperatura exterior**A 4:** Humedad exterior**A 5:** Símbolo de recepción para los valores externos**A 6:** Pronóstico del tiempo con símbolos y flecha de tendencia**A 7:** Símbolo de la alarma**A 8:** Símbolo de recepción DCF**A 9:** Tiempo/hora de alarma/fecha**B: Teclas (Fig. 2):****B 1:** Tecla **SET****B 2:** Tecla **ALM****B 3:** Tecla **+/RESET MIN/MAX****B 4:** Tecla **DIM****B 5:** Tecla **COLOR MODE****B 6:** Tecla **COLOR SELECT****C: Cuerpo (Fig. 2):****C 1:** Conexión de la alimentación de red**5.2 Transmisor (Fig. 3):****D 1:** Soporte para pared o sobremesa**D 2:** Compartimiento de las pilas**E****COLORIS – Estación meteorológica inalámbrica****E****6. Puesta en marcha**

- Coloque la estación base y el emisor sobre una mesa a una distancia de 1,5 metros aprox. entre sí. Evite las fuentes de interferencias próximas (dispositivos electrónicos y sistemas de radio).
- Abra el compartimento de las pilas del emisor.
- Introduzca dos pilas nuevas 1,5 V AA. Asegúrese que las pilas estén colocadas con la polaridad correcta.
- Cierre de nuevo el compartimento de las pilas con cuidado.
- Conecte la estación base con el adaptador de alimentación suministrado. Ponga el enchufe de conexión en la toma y conecte el dispositivo con el enchufe de alimentación a la red. **¡Importante!** Asegúrese de que el voltaje de la línea no es más de 230 V! Otras tensiones pueden dañar el dispositivo.
- Todos los segmentos se muestran brevemente y posteriormente el número de versión del software.
- En la pantalla de la estación base aparecen la temperatura y la humedad interna.

6.1 Recepción de los valores externos

- La estación base intenta recibir los valores externos del transmisor. El símbolo de recepción parpadea. Si la recepción es exitosa aparece la temperatura y la humedad exterior sobre la pantalla de la estación base.
- Si no se recibe los valores externos, aparece en la pantalla “- -” Compruebe las pilas y inicie un nuevo intento. Elimine las posibles fuentes de interferencia.
- Una vez que la estación base ha recibido la hora controlada por radio, puede comenzar la inicialización manualmente. Mantenga pulsada la tecla **COLOR MODE** durante 3 segundos.

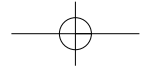

COLORIS – Estación meteorológica inalámbrica

6.2 Recepción de la hora radiocontrolada

- Después que la estación base ha completado la búsqueda del transmisor, comienza el dispositivo a buscar la señal DCF (reloj de radio) y el símbolo de recepción DCF parpadea.
- Una vez que se ha recibido el código de horario después 2 - 12 minutos se muestra la hora controlada por radio y el símbolo de recepción DCF aparece constantemente en la pantalla.
- El reloj recibe dos veces al día (2:00 y 3:00 de la mañana) la señal. Si la recepción del reloj no tiene éxito, se llevará a cabo cada hora. Si la recepción del reloj a las 6.00 no tiene éxito, se llevará a cabo hasta la 2.00 de la mañana.
- Si su reloj radiocontrolado no es capaz de recibir la señal DCF (p. ej, debido a interferencias, distancia de transmisión, etc.), puede ajustar la hora manualmente. El símbolo de la recepción DCF desaparece y el reloj funciona como un reloj normal de cuarzo (véase Ajustes manuales).
- Hay 3 tipos de símbolos recibidos:



Símbolo parpadea - recepción activa

Símbolo se detiene - recepción exitosa

Ningún símbolo - ninguna recepción/la recepción está apagada

6.3 Indicaciones para la recepción de la hora radiocontrolada

La transmisión de la hora se realiza por medio de un reloj atómico de cesio radiocontrolado a través de, por el instituto técnico físico de Braunschweig. La desviación es menor a 1 segundo en un millón de años. La hora viene codificada y es transmitida desde Mainflingen en las proximidades de Frankfurt am Main por una señal de frecuencia DCF-77 (77,5 kHz) con un alcance de aprox. 1.500 km. Su reloj radiocontrolado recibe la señal, la convierte y muestra siempre la hora exacta. Incluso el cambio de la hora de verano e invierno se produce automáticamente. La recepción depende básicamente de la situación geográfica. Generalmente éste debería funcionar de forma óptima en un radio de 1.500 km en torno a Frankfurt.

(E)

COLORIS – Estación meteorológica inalámbrica

Por favor, tenga en cuenta lo siguiente:

- Es recomendable mantener una distancia de como mínimo 1,5 – 2 metros de posibles aparatos perturbadores tales como pantallas de ordenadores y televisores.
- En construcciones de hormigón armado (sótanos, superestructuras), la señal recibida es evidentemente más débil. En casos extremos se aconseja de emplazar el dispositivo cerca de una ventana para obtener una mejor recepción.
- Por las noches las perturbaciones atmosféricas suelen ser reducidas y se dispone de recepción en la mayoría de los casos. Si además se recibe como mínimo una vez al día, es suficiente para garantizar la precisión y mantener desviaciones inferiores a 1 segundo.

7. Manejo

- **Importante:** Durante la recepción del emisor y de la hora radiocontrolada no pulse ninguna tecla.
- Mantenga pulsada la tecla **+/RESET MIN/MAX** en el modo de ajuste, accederá a la pasada rápida.
- El dispositivo sale automáticamente del modo de ajuste si no se presiona ninguna tecla durante 15 segundos.
- Mediante la tecla **SET** puede elegir entre la hora y la fecha en el modo normal.

7.1 Ajustes manuales

- Mantenga pulsada la tecla **SET** en el modo normal.
- En la pantalla parpadea 0 (nivel preseleccionado).
- Puede ajustar la zona horaria con la tecla **+/RESET MIN/MAX**.
- Pulse otra vez la tecla **SET** y puede sucesivamente dirigir la recepción DCF (On - nivel preseleccionado), el año, el mes, el día, las horas, los minutos y el reset a la configuración de fábrica (rst) y puede ajustar con la tecla **+/RESET MIN/MAX**.
- Confirme con la tecla **SET**.
- Si la recepción de la señal de radio para la hora DCF es exitosa y la recepción ésta activada, el tiempo ajustado manualmente se sobrescribe.

(E)

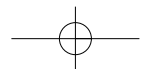

E

COLORIS – Estación meteorológica inalámbrica**7.1.1 Ajuste de la zona horaria**

- En el modo de ajuste puede ajustar la corrección de la zona horaria (-12/+12).
- La corrección de la zona horaria es necesaria cuando se pueda recibir la señal DCF, la zona horaria es diferente de la hora DCF (por ejemplo: +1 = una hora más tarde).

7.1.2 Recepción de la señal de radio DCF

- De manera predeterminada, la recepción DCF es activada (On) y después de la recepción exitosa de la señal DCF no es necesario un ajuste manual.
- Pulse la tecla **+/RESET MIN/MAX** en el modo de ajuste si desea desactivar la recepción de radio (OFF).

7.1.3 Función RESET

- En el modo de ajuste, puede restablecer la estación meteorológica a la configuración de fábrica (rst).
- Mantenga pulsada la tecla **+/RESET MIN/MAX** en el modo de ajuste hasta "rst" deja de parpadear.

8. Función de alarma

- Pulse la tecla **ALM** en el modo normal, para acceder al modo de alarma.
- En la pantalla aparecen ALM y 00:00 (nivel preseleccionado) o la indicación de la última hora de la alarma.
- Mantenga pulsada la tecla **ALM**. El símbolo de la alarma aparece y el indicador de la hora parpadea. Ajustar las horas con la tecla **+/RESET MIN/MAX**.
- Confirme la entrada con la tecla **ALM** y introduzca de la misma manera los minutos.
- Pulse la tecla **ALM** de nuevo.

E

COLORIS – Estación meteorológica inalámbrica

- En la pantalla aparece la hora actual y el símbolo de alarma.
- Cuando se alcanza la hora de la alarma, el despertador comienza a sonar.
- El símbolo de alarma parpadea.
- Cuando suene el despertador, finalice la alarma con cualquier tecla.
- Si no se interrumpe la alarma, el tono de alarma se apaga automáticamente después de dos minutos y se activa de nuevo a la misma hora de la alarma.

8.1 Activar/desactivar la función de la alarma

- Pulse la tecla **ALM** en el modo normal, para acceder al modo de alarma. Para activar o desactivar la función de la alarma, pulse la tecla **ALM** en el modo de alarma.
- El símbolo de alarma aparece/desaparece en la pantalla.
- Pulse la tecla **SET**, para volver al modo normal.

9. Iluminación de la pantalla

- Con la tecla **DIM** en la parte posterior, la iluminación se puede regular directamente (3 niveles). En lugar de la hora, aparece en la pantalla d1, d2 o d3.

9.1 Pantalla a color

- Con la tecla **COLOR MODE** en la parte posterior puede elegir entre tres ajustes de colores diferentes. En lugar de la hora aparece c1, c2 o c3.
- Para confirmar la entrada espere 3 segundos hasta que la pantalla vuelva al modo normal.

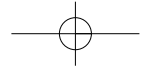
**COLORIS – Estación meteorológica inalámbrica****9.1.1 C1 – Modo color de la temperatura exterior**

- El color de la pantalla se adapta a la medición de la temperatura del transmisor; en 22 tonos diferentes.

Color	Temperatura
Amarillo-rojo	22... >30°C
Tonos verdes	14... 21,9°C
Tonos azules	0 ... 13,9°C
Violeta - rosa	< 0°C

Nota: Si no está ningún emisor conectado, el color de la pantalla es verde.

9.1.2 C2 – Modo de color individual

- En este modo, se puede establecer el color de la pantalla de forma individual. Pulsando repetidamente la tecla **COLOR SELECT**, puede cambiar entre los diferentes colores. Aparece "col" cuando se presiona en la pantalla.
- Si no se pulsa ninguna tecla durante 3 segundos, confirma el color de la pantalla y vuelve al modo normal.

9.1.3 C3 – Modo de color automático

- En este modo, cambia el color de la pantalla automáticamente en transiciones suaves de 600 tonos.

E

COLORIS – Estación meteorológica inalámbrica**10. Previsión del tiempo****10.1 Flecha de tendencia del tiempo**

- La flecha de tendencia le indica si la presión atmosférica actual sube, baja o se mantiene igual.

10.2 Símbolos de previsión meteorológica

- La estación meteorológica distingue 3 símbolos meteorológicos diferentes:

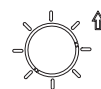

soleado



parcialmente nublado



lluvia

- La previsión a través de los símbolos hace referencia a un periodo de 12 horas y indica únicamente una tendencia meteorológica. Si, por ejemplo, actualmente está nublado y se indica lluvia, eso no indicia un mal funcionamiento del dispositivo, sino que la presión atmosférica ha bajado y se está esperando un empeoramiento del tiempo, lo que necesariamente no debe significar que sea lluvia. La precisión es aproximadamente 75 %.
- El símbolo del sol aparece por la noche si se trata de una noche estrellada.

E

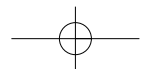

E

COLORIS – Estación meteorológica inalámbrica**Nota:**

Tenga en cuenta que el símbolo de pronóstico sea preciso durante el curso de la operación. El símbolo de pronóstico es activo a partir del principio, sin embargo, la fiabilidad de los pronósticos aumenta con la cantidad de datos recopilados.

Atención: El pronóstico del tiempo no se transmite a la aplicación WeatherHub.

11. Temperatura y humedad del aire**11.1 Valores máximos y mínimos**

- Pulse la tecla **+/RESET MIN/MAX** en el modo normal.
- En la pantalla aparecen los valores mínimos tras la última reposición.
- Pulse otra vez la tecla **+/RESET MIN/MAX**.
- En la pantalla aparecen los valores medidos máximos tras la última reposición.
- Pulse otra vez la tecla **+/RESET MIN/MAX** para volver a la visualización de los valores actuales.
- Mantenga pulsada la tecla **+/RESET MIN/MAX** para borrar los valores correspondientes.

12. Ajuste la conexión WeatherHub (sólo se puede utilizar con un sistema WeatherHub)

- Ahora puede conectar la estación base con el Gateway del sistema "WeatherHub" (no está incluido). Sus datos se transmiten entonces por radio a través del módulo de puerta de enlace y el Internet directamente a un servidor. Con su smartphone puede recuperar esta información en cualquier momento.
- Abra la aplicación WeatherHub y se muestra la visión general. Toque "Add New Sensor" y escanear el código QR en la parte posterior de la estación base.
- Para obtener más información y una descripción detallada, consulte www.tfa-dostmann.de/weatherhub.

E

COLORIS – Estación meteorológica inalámbrica**13. Instalación de la estación base y fijación del emisor**

- Busque un lugar sombreado y protegido de la lluvia para poner el emisor externo. (La irradiación solar directa falsea los valores de medición y la humedad permanente perjudica innecesariamente los componentes electrónicos).
- Instale la estación base en el salón. Evite la proximidad a otros dispositivos eléctricos (televisores, ordenadores, radioteléfonos) y objetos metálicos macizos.
- Compruebe si se produce la transmisión de los valores medidos del emisor externo en el lugar de la instalación deseada para la estación base (alcance en campo libre hasta 100 metros), con paredes macizas, especialmente con piezas metálicas puede reducirse considerablemente el alcance del emisor.
- Busque posiblemente un lugar nuevo para el emisor y / o la estación base.
- Si la transmisión ha sido exitosa puede fijar el transmisor a la pared o colocarlo sobre una superficie plana.

14. Cuidado y mantenimiento

- Limpie los dispositivos con un paño suave, ligeramente humedecido. No utilice productos abrasivos o disolventes!
- Extraiga las pilas del emisor si no va a usar los dispositivos por un largo período de tiempo.
- Mantenga los dispositivos en un lugar seco.

14.1 Cambio de las pilas

- En cuanto aparezca en la pantalla de los valores externos el símbolo de pila, cambie las pilas del emisor exterior.
- **Atención:** Al cambiar las pilas, debe volver a establecerse el contacto entre el emisor y la estación base; por esta razón, iniciar una búsqueda manual de emisor o vuelva a la puesta en marcha del dispositivo de acuerdo a las instrucciones.
- El condensador incorporado mantiene en el fallo de corriente la función durante 30 minutos, así no hay que realizar un nuevo reajuste.

E

COLORIS – Estación meteorológica inalámbrica**15. Averías**

Problema	Solución
Ninguna indicación	<ul style="list-style-type: none"> → Conexión de la estación base con fuente de alimentación → Compruebe el enchufe de la red
Ninguna recepción de sensor Indicación “----”	<ul style="list-style-type: none"> → Ningún emisor instalado → Comprobar las pilas del emisor (¡No utilizar baterías!) → Comenzar una búsqueda manual del emisor: Pulse la tecla COLOR MODE de la estación base → Vuelva a la puesta en marcha del emisor y la estación base de acuerdo a las instrucciones → Elegir otro lugar para el emisor y/o la estación base → Reducir la distancia entre el emisor y la estación base → Elimine las fuentes de interferencia
Ninguna recepción de la señal de radio	<ul style="list-style-type: none"> → Activar la recepción DCF en el modo de ajuste (On) → Intentar la recepción de noche → Elegir otro lugar para el dispositivo → Elimine las fuentes de interferencia → Vuelva a la puesta en marcha del dispositivo de acuerdo a las instrucciones → Ajustar la hora manualmente
Indicación incorrecta	<ul style="list-style-type: none"> → Utilice la función RESET → Vuelva a la puesta en marcha del dispositivo de acuerdo a las instrucciones

102

E

COLORIS – Estación meteorológica inalámbrica**16. Eliminación**

Este producto ha sido fabricado usando materiales y componentes que pueden ser reciclados y reusados.



Las pilas y baterías no pueden desecharse en ningún caso junto con la basura doméstica. Como consumidor, está obligado legalmente a depositar las pilas y baterías usadas de manera respetuosa con el medio ambiente en el comercio especializado o bien en los centros de recogida y reciclaje previstos para ello según el reglamento nacional o local.



Las denominaciones de los metales pesados que contienen son:
Cd=cadmio, Hg=mercurio, Pb=plomo

Este dispositivo está identificado conforme a la Directiva de la UE sobre residuos de aparatos eléctricos y electrónicos (WEEE). No deseché este producto junto con la basura doméstica. El usuario está obligado a llevar el dispositivo usado a un punto de recogida de aparatos eléctricos y electrónicos acreditado para que sea eliminado de manera respetuosa con el medio ambiente.

19. Datos técnicos**Estación base**

Gama de medición - temperatura	-10 °C ... 60 °C
Humedad del aire	1 ... 99 %rH
Resolución	0,1°C y 1% RH
Alimentación de tensión	Adaptador de red: DC 5V, 150mA Capacitor 30 min backup

103

E

COLORIS – Estación meteorológica inalámbrica

Dimensiones de cuerpo	200 x 30 x 92 mm
Peso	254 g (solo dispositivo)

Transmisor

Gama de medición - temperatura -40 °C ... 60 °C

Humedad del aire 1 ... 99 %rH

Intervalos de comprobación de datos**Tiempo de transmisión**

Temperatura interna Todos 16 segundos

Recepción de la temperatura exterior Todos 4 segundos

Transferencia a gateway Todos 7 minutos

Alcance Máximo de 100 m (campo libre)

Frecuencia de transmisión: 868 MHz

104

E

COLORIS – Estación meteorológica inalámbrica

Potencia máxima de radiofrecuencia transmitida < 25mW

Alimentación de tensión Pilas 2 x 1,5 V AA (no incluidas)

Dimensiones de cuerpo 39 (51) x 21 (46) x 129 (135) mm

Peso 45 g (solo dispositivo)

Estas instrucciones o extractos de las mismas no pueden ser publicados sin la autorización de la TFA Dostmann. Los datos técnicos de este producto corresponden al estado en el momento de la impresión y pueden ser modificados sin previo aviso. Los actuales datos técnicos e informaciones sobre su producto los puede encontrar bajo el número de artículo en nuestra página web.

Declaración UE de conformidad

Por la presente, TFA Dostmann declara que el tipo de equipo radioeléctrico 35.1147.01.IT es conforme con la Directiva 2014/53/UE. El texto completo de la declaración UE de conformidad está disponible en la dirección Internet siguiente:

www.tfa-dostmann.de

E-Mail: info@tfa-dostmann.de

TFA Dostmann GmbH & Co.KG, Zum Ottersberg 12, D-97877 Wertheim, Alemania

10/17

105

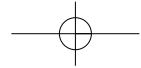

Fig. 1

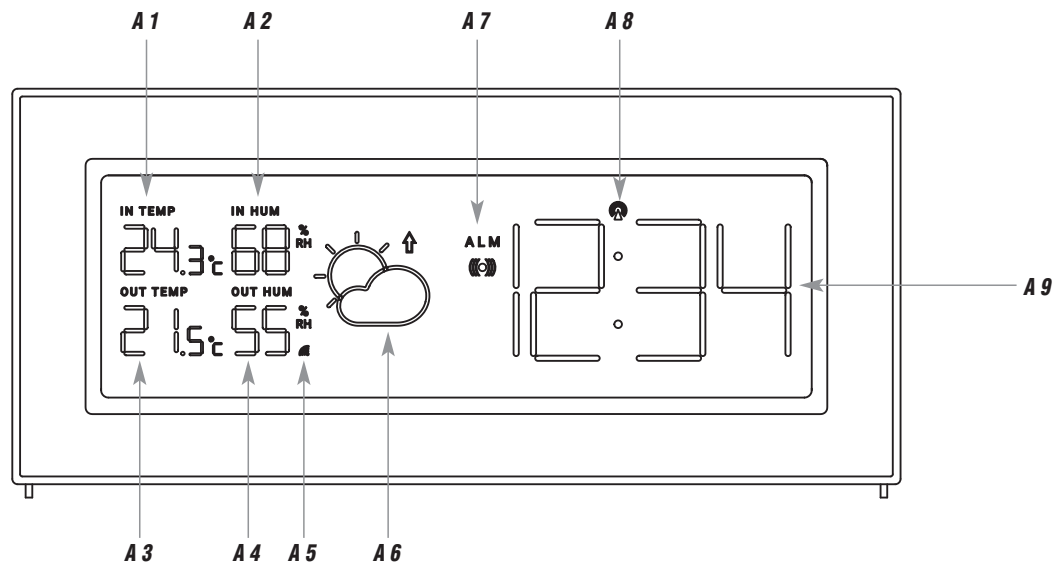

Fig. 2

