

Bedienungsanleitung
Operating Instructions
Mode d'emploi
Istruzioni
Instrucciones para el manejo
Gebruiksaanwijzing



Kat. Nr. 60.2500

Fig. 1

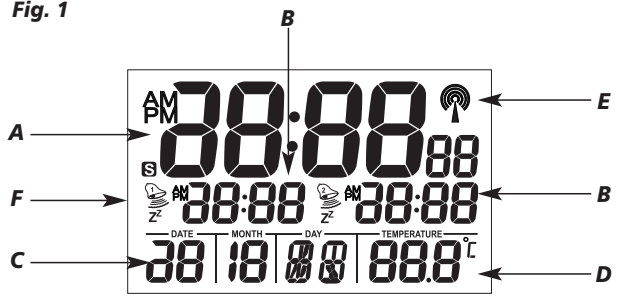

Fig. 2

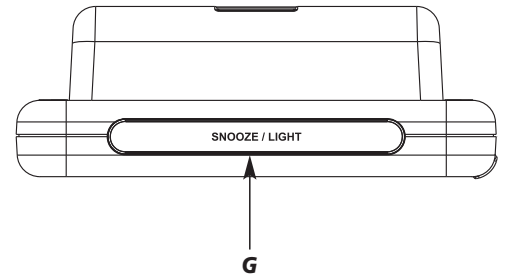

Fig. 2

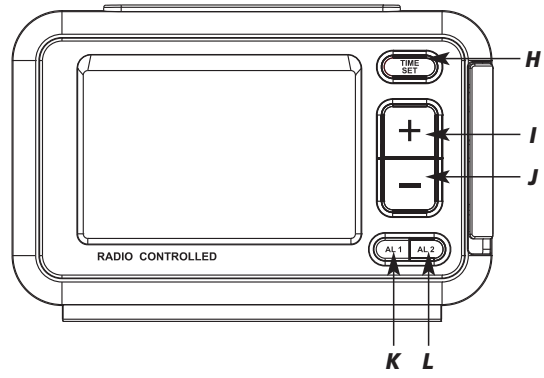
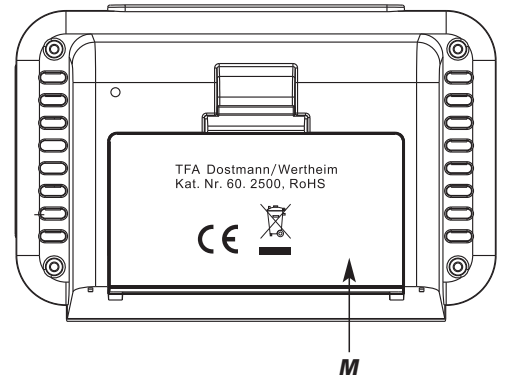

Fig. 3



Funkwecker mit Temperatur

1. Funktionen

- Funkuhr mit höchster Genauigkeit
- Mit Zeitzone und manueller Einstellmöglichkeit
- Weckalarm mit zwei Alarmzeiten
- Schlummerfunktion
- Anzeige von Wochentag und Datum
- Innentemperatur
- Hintergrundbeleuchtung

2. Bestandteile

LCD-Anzeige (Fig. 1)

A: Uhrzeit

B: Alarm 1, Alarm 2

C: Datum mit Wochentag

D: Innentemperatur

E: Funksignal

F: Alarmsymbol

Tasten (Fig. 2)

G: „SNOOZE/LIGHT“ Taste

H: „TIME/SET“ Taste

I: „+“ Taste

J: „-“ Taste

K: „AL 1“ Taste

L: „AL 2“ Taste

Gehäuse (Fig. 3)

M: Batteriefach

(D)

Funkwecker mit Temperatur

(D)

3. Inbetriebnahme

- Legen Sie die beigefügten Batterien 2 x 1,5 V AA in das Batteriefach. Achten Sie auf die richtige Polarität beim Einlegen der Batterien.
- Ein kurzer Signalton ertönt und es werden alle LCD Segmente für 2 Sekunden angezeigt.
- Die Uhr versucht nun, das Funksignal zu empfangen und das DCF-Empfangszeichen blinkt. Wenn der Zeitcode nach 3-5 Minuten empfangen wurde, wird die funkgesteuerte Zeit angezeigt und das DCF-Empfangszeichen bleibt ständig im LCD stehen.
- Falls die Funkuhr kein DCF-Signal empfangen kann (z.B. wegen Störungen, Übertragungsdistanz, etc.), kann die Zeit manuell eingestellt werden. Das DCF-Empfangszeichen verschwindet und die Uhr arbeitet dann wie eine normale Quarz-Uhr (siehe 4.1 Manuelle Einstellung von Uhrzeit und Kalender).

Empfang der Funkzeit

Die Zeitübertragung erfolgt von einer Cäsium Atom-Funkuhr, die von der Physikalisch Technischen Bundesanstalt in Braunschweig betrieben wird. Die Abweichung beträgt weniger als 1 Sekunde in einer Million Jahren. Die Zeit ist kodiert und wird von Mainflingen in der Nähe von Frankfurt am Main durch ein DCF-77 (77.5 kHz) Frequenzsignal übertragen mit einer Reichweite von ca. 1.500 km. Ihr Funkwecker empfängt das Signal, wandelt es um und zeigt immer die exakte Zeit an. Auch die Umstellung von Sommer- und Winterzeit erfolgt automatisch. Während der Sommerzeit erscheint „S“ auf dem Display. Der Empfang hängt hauptsächlich von der geographischen Lage ab. Im Normalfall sollten innerhalb des Radius von 1.500 km ausgehend von Frankfurt bei der Übertragung keine Probleme auftauchen.

Funkwecker mit Temperatur



Bitte beachten Sie folgende Hinweise:

- Es wird empfohlen, einen Abstand von mindestens 1,5 – 2 Metern zu eventuell störenden Geräten wie Computerschirmen und Fernsehgeräten einzuhalten.
- In Stahlbetonbauten (Kellern, Aufbauten) ist das empfangene Signal natürlicherweise schwächer. In Extremfällen wird empfohlen, das Gerät in Fensternähe zu platzieren und/oder durch Drehen das Funksignal besser zu empfangen.
- Nachts sind die atmosphärischen Störungen meist geringer und ein Empfang ist in den meisten Fällen möglich. Ein einziger Empfang pro Tag genügt, um die Genauigkeit zu gewährleisten und Abweichungen unter 1 Sekunde zu halten.
- Sobald der Wecker das Funksignal empfangen hat, können Sie die Weckzeit einstellen (siehe 4.2 Einstellung des Weckalarms).

4. Bedienung

4.1 Manuelle Einstellung von Uhrzeit und Kalender

- Halten Sie die „TIME/SET“ Taste im Normalmodus für drei Sekunden gedrückt. Die Jahresanzeige fängt an zu blinken und Sie können mit der „+“ oder „-“ Taste das Jahr einstellen.
- Mit der „TIME/SET“ Taste können Sie nun nacheinander Monat, Tag, Stunden, Minuten, die Sprache für den Wochentag und die Zeitzone ansteuern und mit der „+“ und „-“ Taste einstellen.
- Spracheinstellung für den Wochentag: Englisch (EN), Deutsch (GE), Italienisch (IT), Französisch (FR), Spanisch (SP), Niederländisch (DU), Schwedisch (SW).
- Die Zeitzoneneinstellung wird benötigt, wenn das DCF Signal empfangen werden kann, die Zeitzone sich aber von der deutschen Zeit unterscheidet (z.B. +1=eine Stunde später).

Funkwecker mit Temperatur



- Halten Sie die „+“ oder „-“ Taste im jeweiligen Einstellmodus gedrückt, gelangen Sie in den Schnelllauf.
- Das Gerät verlässt automatisch den Einstellmodus, wenn länger als 30 Sekunden keine Taste gedrückt wird.
- Mit der „+“ Taste können Sie im Normalmodus das 12- oder 24-Stunden-Zeitsystem auswählen.

4.2 Einstellung des Weckalarms

- Halten Sie die „AL 1“ Taste gedrückt und die Stundenanzeige fängt an zu blinken und Sie können mit der „+“ oder „-“ Taste die Stunden einstellen. Halten Sie die „+“ oder „-“ Taste im Einstellmodus gedrückt, gelangen Sie in den Schnelllauf.
- Drücken Sie die „AL 1“ Taste und die Minutenanzeige fängt an zu blinken und Sie können mit der „+“ oder „-“ Taste die Minuten einstellen. Halten Sie die „+“ oder „-“ Taste im Einstellmodus gedrückt, gelangen Sie in den Schnelllauf. Bestätigen Sie mit der „AL 1“ Taste.
- „O:FF“ erscheint im Display. Um die Alarm-Funktion zu aktivieren, drücken Sie die „AL 1“ Taste noch einmal. erscheint im Display.
- Durch nochmaliges Drücken der „AL 1“ Taste wird die Snooze-Funktion aktiviert. Im Display erscheint .
- Stellen Sie nun gegebenenfalls die zweite Weckzeit auf gleiche Weise ein.
- Wenn der Wecker klingelt, blinkt das jeweilige Alarmsymbol oder und die Hintergrundbeleuchtung geht für 5 sec. an. Beenden Sie den Alarm mit der jeweiligen ALARM Taste oder der „SNOOZE/LIGHT“ Taste an der Oberseite.
- Ist die Snooze-Funktion aktiviert, wird mit der „SNOOZE/LIGHT“ Taste der Alarmton für 4 Minuten unterbrochen.
- Um die jeweilige Alarm-Funktion zu deaktivieren, drücken Sie die „AL 1“ oder „AL 2“ Taste, bis im Display O:FF erscheint.

Funkwecker mit Temperatur



5. Beleuchtung

- Drücken Sie die „SNOOZE/LIGHT“ Taste. Die Displaybeleuchtung wird für 5 Sekunden aktiviert

6. Temperaturanzeige

- Die Temperaturanzeige erfolgt automatisch und wird in °C angezeigt.

7. Batteriewechsel

- Sobald die Anzeige schwächer wird, wechseln Sie bitte die Batterien.
- Verwenden Sie Alkaline Batterien. Vergewissern Sie sich, dass die Batterien polrichtig eingelegt sind. Schwache Batterien sollten möglichst schnell ausgetauscht werden, um ein Auslaufen der Batterien zu vermeiden. Batterien enthalten gesundheitsschädliche Säuren. Beim Hantieren mit ausgelaufenen Batterien beschichtete Handschuhe und Schutzbrille tragen!
Achtung: Bitte entsorgen Sie Altgeräte und leere Batterien nicht über den Hausmüll. Geben Sie diese bitte zur umweltgerechten Entsorgung beim Handel oder entsprechenden Sammelstellen gemäß nationaler oder lokaler Bestimmungen ab.

8. Instandhaltung

- Bewahren Sie das Gerät an einem trockenen Platz auf.
- Setzen Sie das Gerät keinen extremen Temperaturen, Vibrationen und Erschütterungen aus.
- Reinigen Sie das Gerät mit einem weichen, leicht feuchten Tuch. Keine Scheuer- oder Lösungsmittel verwenden!
- Halten Sie das Gerät von anderen elektronischen Geräten und großen Metallteilen fern.
- Bitte führen sie eine Neuinbetriebnahme durch, wenn das Gerät nicht einwandfrei funktioniert. Tauschen Sie die Batterie aus.

Funkwecker mit Temperatur



9. Bestimmungsgemäßer Einsatz, Haftungsausschluss, Sicherheitshinweise

- Das Gerät ist kein Spielzeug. Bewahren Sie es außerhalb der Reichweite von Kindern auf.
- Dieses Gerät ist nicht für medizinische Zwecke oder zur öffentlichen Information geeignet, sondern für den privaten Gebrauch bestimmt.
- Die technischen Daten dieses Produktes können ohne vorherige Benachrichtigung geändert werden.
- Diese Anleitung oder Auszüge daraus dürfen nur mit Zustimmung von TFA Dostmann veröffentlicht werden.
- Unsachgemäße Behandlung oder nicht autorisiertes Öffnen des Gerätes führt zum Verlust der Garantie.

10. Technische Daten

Funkuhr:	DCF-77 (77.5 kHz)
Batterien:	2 x 1,5 V AA
Messbereich Temperatur:	-5°C.....+50°C

EU-Konformitätserklärung

Wir erklären hiermit, dass diese Funkanlage die wesentlichen Anforderungen der R&TTE Direktive 1999/5/EG erfüllt. Eine Kopie der unterschriebenen und mit Datum versehenen Konformitätserklärung erhalten Sie auf Anfrage unter info@tfa-dostmann.de.
TFA Dostmann GmbH & Co.KG, D-97877 Wertheim
www.tfa-dostmann.de



Radio controlled alarm clock with thermometer (GB)**1. Features**

- Highest precision radio-controlled clock
- With time zone and manual setting option
- Alarm with two alarm times
- Snooze function
- Indication of day and date
- Indoor temperature
- Backlight

2. Elements**LCD (Fig. 1)**

- A: Clock
 B: Alarm 1, Alarm 2
 C: Date with weekday
 D: Indoor temperature
 E: DCF signal
 F: Alarm symbol

Buttons (Fig. 2)

- G: "SNOOZE/LIGHT" button
 H: "TIME/SET" button
 I: "+" button
 J: "-" button
 K: "AL 1" button
 L: "AL 2" button

Housing (Fig. 3)

- M: Battery compartment

Radio controlled alarm clock with thermometer (GB)**3. Getting started**

- Insert the batteries 2x 1.5 V AA, observing the correct polarity.
- When the alarm clock is powered up, a short beep will sound and all LCD segments will light up for about 2 seconds.
- The clock will scan the DCF frequency signal and the DCF symbol flashes on the LCD. When the signal is received successfully after 3-5 minutes, the radio controlled time and the DCF symbol appears permanently.
- In case the clock cannot detect the DCF-signal (for example due to disturbances, transmitting distance, etc.), the time can be set manually. The clock will then work as a normal quartz clock (see 4.1 Setting of clock and calendar).

Radio controlled time reception

The time base for the radio controlled time is a Caesium Atomic Clock operated by the Physikalisch Technische Bundesanstalt Braunschweig which has a time deviation of less than one second in one million years. The time is coded and transmitted from Mainflingen near Frankfurt via frequency signal DCF-77 (77.5 kHz) and has a transmitting range of approximately 1,500 km. Your radio-controlled clock receives this signal and converts it to show the precise time in summer or wintertime. "S" appears during summer time. The quality of the reception depends greatly on the geographic location. In normal cases, there should be no reception problems within a 1,500 km radius around Frankfurt.

Please take note of the following:

- Recommended distance to any interfering sources like computer monitors or TV sets is a minimum of 1.5 - 2 metres.
- Within ferro-concrete rooms (basements, superstructures), the received signal is naturally weakened. In extreme cases, please place the unit close to a window and/or point its front or back towards the Frankfurt transmitter.

Radio controlled alarm clock with thermometer

- During night-time, the atmospheric disturbances are usually less severe and reception is possible in most cases. A single daily reception is adequate to keep the accuracy deviation below 1 second.
- After the reception of the radio controlled time you can set the alarm time (see 4.2 Alarm setting)

4. How to operate





4.1 Manual setting of clock and calendar

- Hold "TIME/SET" button in normal mode (time/temperature display). The year digit is flashing. Press "+" or "-" buttons to adjust year.
- Using "TIME/SET" button you can switch to month, day, hours, minutes, day-of-week language and time zone setting adjust with "+" or "-" buttons.
- Day-of-week language: English (EN), German (GE), Italian (IT), French (FR), Spanish (SP), Dutch (DU), Swedish (SW).
- Time Zone Setting +/-12 hrs.: The time zone is used for countries where the DCF signal can be received but the time zone is different from the German time (e.g. +1=one hour later).
- Holding "+" or "-" buttons, you will enter fast mode.
- The instrument will quit the setting mode, if there is no button used within 30 seconds.
- Press "+" button in normal mode to choose 12 HR or 24 HR system.

4.2 Alarm setting

- Hold "AL 1" button and the hour digit is flashing. Using the "+" and "-" buttons you can set the hour. Holding "+" or "-" buttons, you will enter fast mode.
- Press "AL 1" button again and set minutes in the same way. Holding "+" or "-" buttons, you will enter fast mode. Press "AL 1" button to confirm the setting.

Radio controlled alarm clock with thermometer

- "O:FF" appears on the display. To activate the alarm function press "AL 1" button again.  appears on the display.
- Press "AL 1" button again to activate the Snooze-function.  appears on the display.
- If necessary adjust the second alarm time in the same way.
- Once the alarm starts to ring, the respective alarm symbol  or  flashes and the backlight will light for 5 sec.. Press the respective alarm button or the "SNOOZE/LIGHT" button on the top to stop the alarm.
- Once the Snooze-function is activated, press the "SNOOZE/LIGHT" button and the alarm sound will be interrupted for 4 minutes.
- To deactivate the alarm function press "AL 1" or "AL 2" button. O:FF appears in the display.

5. Backlight

- Press "SNOOZE/LIGHT" button. The backlight will light for 5 seconds.

6. Temperature display

- The temperature will be shown automatically in °C unit.

7. Battery replacement:

- Replace the batteries when the display becomes weak.
- Use alkaline batteries only. Observe correct polarity. Low batteries should be changed soon to avoid the damage resulting from a leaking battery. Batteries contain harmful acids. Wear protective glasses and gloves when handling with leaked batteries.

Attention: Please do not dispose of old electronic devices and empty batteries in household waste. To protect the environment, take them to your retail store or to appropriate collection sites according to national or local regulations.

Radio controlled alarm clock with thermometer **8. Maintenance**

- Keep it in a dry place.
- Do not expose the instrument to extreme temperatures, vibration or shock.
- Clean it with a soft damp cloth. Do not use solvents or scouring agents.
- Avoid placing the instrument near interference sources/metal frames such as computer or TV sets.
- Please reset the instrument and follow the battery installation procedure if the instrument does not work properly. Change the batteries.

9. Intended usage, exclusion of warranty, safety information

- The product is not a toy. Keep it out of reach of children.
- The product is not to be used for medical purpose or for public information, but is determined for home use only.
- The specifications of this product may change without prior notice.
- No part of this manual may be reproduced without written consent of TFA Dostmann.
- Improper use or unauthorized opening of housing will mean the loss of warranty.

10. Specifications

Radio controlled clock: DCF-77 (77.5 kHz)
 Batteries: 2 x 1.5 V AA included
 Temperature range: -5°C...+50°C

Radio controlled alarm clock with thermometer **DECLARATION OF CONFORMITY**

Herewith we declare, that this wireless transmission device does comply with the essentials requirements of R&TTE Directive 1999/5/EC.

A copy of the signed and dated Declaration of Conformity is available on request via info@tfa-dostmann.de.
 TFA Dostmann GmbH & Co.KG, D-97877 Wertheim
www.tfa-dostmann.de



Réveil radio piloté avec thermomètre

1. Fonctions

- Horloge radio-pilotée de la plus extrême précision
- Avec fuseau horaire et option de réglage manuel
- Réveil avec 2 heures d'alarme
- Fonction snooze
- Jour de la semaine et date
- Température intérieure
- Eclairage de fond

2. Éléments

Affichage à CL (Fig. 1)

- A: Horloge
 B: Alarm 1, Alarm 2
 C: Date avec jour de la semaine
 D: Température intérieure
 E: Symbole de réception DCF
 F: Symbole alarme

Touches (Fig. 2)

- G: Touche «SNOOZE/LIGHT»
 H: Touche «TIME/SET»
 I: Touche «+»
 J: Touche «-»
 K: Touche «AL 1»
 L: Touche «AL 2»

Boîtier (Fig. 3)

- M: Logement batterie

F

Réveil radio piloté avec thermomètre

F

3. Mise en service

- Insérer les batteries fournies (2 x 1,5 V AA) dans le logement de batterie. Pour l'insertion des batteries, faire attention à la polarisation correcte.
- Un signal sonore se fait entendre et tous les segments LCD s'allument pour 2 s.
- L'horloge tente de capter le signal radio et le symbole de réception DCF clignote. En cas de réception correcte, l'heure radio s'affiche et le symbole reste présent en continu sur l'affichage à CL.
- Si votre réveil radio piloté ne peut pas recevoir le signal DCF (p. ex. en raison de la présence de perturbations, d'une distance de transmission excessive etc.), vous pouvez procéder à un paramétrage manuel. Dans ce cas, l'horloge fonctionne comme une horloge à quartz normale (voir 4.1 Réglage manuel de l'heure et calendrier).

Réception de l'heure radio

La transmission de l'heure radio s'effectue selon une horloge atomique au césium, exploitée par la Physikalisch Technische Bundesanstalt de Braunschweig (Institut Fédéral Physico-Technique de Braunschweig). L'écart de précision de cette horloge est de 1 seconde pour un million d'années seulement. L'heure est distribuée à partir de Mainfingen, près de Francfort sur le Main, par un signal DCF-77 (77,5 kHz), avec une portée d'environ 1.500 km. Votre horloge radio pilotée reçoit ce signal, le convertit et affichera ainsi toujours l'heure exacte. Le passage de l'heure d'hiver à l'heure d'été et vice-versa s'effectue également en mode automatique. Pendant l'heure d'été, «S» apparaît sur l'affichage. La réception est essentiellement fonction de votre position géographique. En règle générale, dans un rayon de 1.500 km autour de Francfort, aucun problème de transmission ne devrait apparaître.

Réveil radio piloté avec thermomètre



Nous vous prions de respecter les consignes ci-après:

- Nous vous recommandons de ménager une distance de 1,5 à 2 m entre l'appareil et d'éventuelles sources de signaux parasites, comme les écrans d'ordinateur et les postes de télévision.
- Dans les bâtiments en béton armé (caves, greniers aménagés), le signal reçu est affaibli. Dans les cas extrêmes, nous vous conseillons de placer l'appareil près d'une fenêtre et/ou de le tourner pour améliorer la réception du signal radio.
- La nuit, les perturbations s'affaiblissent en règle générale, et la réception est possible en plupart des cas. Un seul créneau de réception par jour suffit, pour garantir la précision de l'affichage de l'heure, et pour maintenir d'éventuels écart en dessous de 1 seconde.
- En cas de réception correcte on peut régler l'horaire du réveil (voir point 4.2. Réglage alarme de réveil).

4. Opération

4.1 Réglage manuel de l'heure et calendrier





- Maintenir la touche «TIME/SET» appuyée pendant trois secondes en mode normal. L'indicateur de l'année commence à clignoter. Régler l'année l'aide des touches «+» et «-».
- En utilisant la touche «TIME/SET» on peut régler successivement mois, date, horaire, les minutes, la langue pour le jour de la semaine et fuseau horaire et vous pouvez ajuster à l'aide de la touche «+» et «-».
- Langue pour le jour de la semaine: Anglais (EN), Allemand (GE), Italien (IT), Français (FR), Espagnol (SP), Hollandais (DU), Suédois (SW).
- On a besoin d'un autre fuseau horaire, si votre réveil radio piloté peut recevoir le signal DCF, mais votre fuseau horaire est différent de l'heure DCF (par exemple: +1 = une heure plus tard).

Réveil radio piloté avec thermomètre



- Si l'on maintient appuyée la touche «+» et «-» dans le mode de réglage respectif, on parvient à l'affichage rapide.
- Le mode de réglage est toujours automatiquement terminé après 30 secondes sans qu'aucune action de touche ne se produise.
- Vous pouvez ajuster le système de temps à 12 heures ou 24 heures à l'aide de la touche «+» en mode normale.

4.2 Réglage alarme de réveil

- Tenir la touche «AL 1» pressant et l'indicateur de l'heure commence à clignoter. Régler l'heure à l'aide des touches «+» et «-». Si, en mode réglage, vous maintenez la touche «+» et «-» appuyées, vous accédez au défilement rapide.
- Presser la touche «AL 1» et l'indicateur des minutes commence à clignoter. Régler les minutes à l'aide des touches «+» et «-». Si l'on maintient appuyées les touches «+» et «-» dans le mode de réglage, on parvient à l'affichage rapide. Confirmer avec la touche «AL 1».
- O:FF apparaît sur l'affichage. Pour activer la fonction d'alarme presser encore la touche «AL 1».  apparaît sur l'affichage.
- En pressant encore une fois la touche «AL 1», la fonction snooze est activée.  apparaît sur l'affichage.
- Si nécessaire réglez pareillement le deuxième horaire de réveil.
- Si le réveil sonne, le symbole de alarme respectif  ou  clignote et l'éclairage de fond est activé pendant 5 secondes. Pour arrêter l'alarme appuyez sur la touche de alarme respectif ou la touche «SNOOZE/LIGHT» à la face supérieure.
- Si la fonction snooze est activée, vous pouvez interrompre le son de l'alarme pour 4 minutes avec la touche «SNOOZE/LIGHT».
- Pour désactiver la fonction d'alarme respectif appuyer sur la touche «AL 1» ou «AL 2». O:FF apparaît sur le display

Réveil radio piloté avec thermomètre



5. Eclairage de fond

- Toucher la touche «SNOOZE/LIGHT» pour éclairer l'affichage pour 5 secondes.

6. L'affichage de la température

- L'affichage de la température s'effectue en mode automatique et est indiqué en °C.

7. Remplacement des batteries

- Veuillez échanger les batteries si l'affichage devient faible.
- Utiliser des batteries alcalines. S'assurer que les batteries soient introduites avec la bonne polarisation. Les batteries faibles doivent être changées le plus rapidement possible, afin d'éviter une fuite des batteries. Les batteries contiennent des acides nocifs pour la santé. Pour manipuler des batteries qui ont coulé, utiliser des gants spécialement adaptés et porter des lunettes de protection !

Attention: Les vieux appareils électroniques et piles usagées ne doivent pas être jetées dans les déchets ménagers. Veuillez les rendre dans un site approprié de récupération pour les enlever sous des conditions de milieu ou chez votre revendeur selon les spécifications nationales et locales.

8. Entretien

- Conserver votre appareil dans un endroit sec.
- Évitez d'exposer l'appareil à des températures extrêmes, vibrations ou chocs.
- Pour le nettoyage du display et du boîtier, utilisez un chiffon doux humide. N'utilisez pas de dissolvants ou d'agents abrasifs!
- Tenir l'appareil éloigné d'autres appareils électriques et de pièces métalliques importantes.
- Si l'appareil ne fonctionne pas correctement, procédez à une nouvelle mise en service. Remplacez les batteries.

Réveil radio piloté avec thermomètre



9. Usage approprié, exclusion de responsabilité, instructions de sécurité

- L'appareil n'est pas un jouet. Maintenir l'appareil hors de portée des enfants.
- Cet appareil n'est adapté pour des besoins médicaux ou pour l'information publique, il doit servir uniquement à un usage privé.
- Les spécifications de ce produit sont susceptibles de modifications sans avis préalable.
- Ce mode d'emploi ou des extraits de celui-ci peuvent être publiés exclusivement avec l'approbation du TFA Dostmann.
- Toute utilisation non conforme ou l'ouverture non autorisée de l'appareil provoque la perte de la garantie.

10. Caractéristiques techniques

Horloge radio pilotée:	DCF-77 (77.5 kHz)
Batteries:	2 x 1,5 V AA
Plage de mesure thermomètre:	-5°C...+50°C

UE- DÉCLARATION DE CONFORMITÉ

Nous déclarons ici que cet appareil émetteur récepteur d'ondes radio répond aux exigences essentielles de la directive R&TTE 1999/5/CE.

Une copie signée et datée de la déclaration de conformité est disponible sur demande auprès de info@tfa-dostmann.de.
TFA Dostmann GmbH & Co.KG, D-97877 Wertheim
www.tfa-dostmann.de



Orologio sveglia radiocontrollato con termometro ①

1. Funzioni

- Orologio radiocontrollato della massima precisione
- Con fuso orario, possibilità di impostare l'ora in modo manuale
- Allarme con 2 orarie della sveglia
- Funzione snooze
- Giorno della settimana e data
- Temperatura interna
- Retroilluminazione

2. Componenti

Display LCD (Fig. 1)

- A Orologio
 B: Allarme 1, Allarme 2,
 C: Data con giorno della settimana
 D: Temperatura interna
 E: Simbolo di ricezione DCF
 F: Simbolo della sveglia

Tasti (Fig. 2)

- G: Tasto "SNOOZE/LIGHT"
 H: Tasto "TIME/SET"
 I: Tasto "+"
 J: Tasto "-"
 K: Tasto "AL 1"
 L: Tasto "AL 2"

Contenitore (Fig. 3)

- M: Vano batteria

Orologio sveglia radiocontrollato con termometro ①

3. Messa in funzione

- Inserire le batterie fornite (2 x 1,5 V AA), osservando la corretta polarità.
- Viene emesso un breve segnale acustico e tutti i segmenti del LCD appaiono per 2 secondi.
- L'orologio inizia a ricevere il segnale radio per l'orologio ed il simbolo di ricezione DCF lampeggia. Se è stato ricevuto il codice dell'ora dopo 3-5 minuti, viene visualizzata l'ora radiocontrollata e il simbolo di ricezione DCF.
- Nel caso in cui l'orologio non riesca a ricevere il segnale DCF (a causa di disturbi, distanza di trasmissione ecc.), l'ora può essere impostata manualmente. In questo caso l'orologio funziona come un normale orologio al quarzo (ved. 4.1 Impostazione manuale della ora e calendario)

Ricezione dell'ora a controllo radio

L'orario di base della ricezione dell'ora a controllo radio è fornito dall'orologio atomico al cesio della Physikalisch Technische Bundesanstalt Braunschweig, che presenta una deviazione di meno di un secondo in un milione di anni. L'ora è codificata e trasmessa da Mainflingen vicino Francoforte con un segnale a frequenza DCF-77 (77,5 Khz), ed ha un raggio di trasmissione di circa 1.500 km. L'orologio radiocontrollato riceve il segnale, lo converte per visualizzare l'ora precisa sia con l'ora legale sia con l'ora solare. Durante l'orario estivo, sul display appare "S". La qualità della ricezione dipende molto dalla posizione geografica. In condizioni normali, non ci sono problemi di ricezione entro un raggio di trasmissione di 1.500 km da Francoforte.

Le indicazioni elencate qui di seguito vanno rispettate:

- La distanza raccomandata da qualsiasi fonte di interferenza come schermi di computer o di televisioni deve essere almeno di 1.5 - 2m.

Orologio sveglia radiocontrollato con termometro

- All'interno di strutture in ferro-cemento (seminterrati, sovrastrutture), la ricezione del segnale è naturalmente più debole. In casi estremi, sistemare l'unità vicino ad una finestra, e puntarne la parte frontale o la parte posteriore verso il trasmettitore di Francoforte.
- Durante le ore notturne, le interferenze dovute ad agenti atmosferici sono normalmente meno influenti, e la ricezione è possibile nella maggior parte dei casi. Una singola ricezione giornaliera è sufficiente per mantenere la deviazione dell'ora sotto un secondo.
- Quando la ricezione DCF è corretta è possibile impostare l'ora di sveglia (ved. 4.2 Impostazione segnale sveglia).

4. Uso





4.1 Impostazione manuale della ora e calendario

- Premere il tasto "TIME/SET" per 3 sec. in modo normale. L'indicazione dell'anno lampeggia, impostare con i tasti "+" e "-" l'anno attuale.
- Sempre con il tasto "TIME/SET" è possibile modificare uno dopo l'altro le impostazioni per mese, data, orario, minuti, lingua per il giorno della settimana e fuso orario. Impostare con i tasti "+" e "-".
- Impostazione della lingua per il giorno della settimana: Inglese (EN), Tedesco (GE), Italiano (IT), Francese (FR), Spagnolo (SP), Olandese (DU), Svedese (SW).
- L'impostazione del fuso orario è necessaria quando è possibile ricevere il segnale DCF, tuttavia il fuso orario è diverso dall'ora DCF (p.e. +1 = un'ora più tardi).
- Tenere premuti i tasti "+" e "-" in modalità impostazione per procedere velocemente.
- L'apparecchio esce automaticamente dalla modalità impostazione se non si preme alcun tasto per più di 30 secondi.

Orologio sveglia radiocontrollato con termometro

- Si può scegliere con il tasto "+" il sistema orario di 12 o 24 ore in modo normale.

4.2 Impostazione segnale sveglia

- Tenere premuto il tasto "AL 1" e l'indicazione della ora lampeggia. Impostare con i tasti "+" e "-" l'ora. Tenere premuti i tasti "+" e "-" in modalità impostazione per procedere velocemente.
- Premere il tasto "AL 1" e l'indicazione dei minuti lampeggia. Impostare con i tasti "+" e "-". Tenere premuti i tasti "+" e "-" in modalità impostazione per procedere velocemente. Confermare con il tasto "AL 1".
- Sul display compare O:FF. Per attivare la funzione di allarme, premere il tasto "AL 1" di nuovo. Sul display compare .
- Premere il tasto "AL 1" di nuovo. La funzione snooze è attivata. Sul display compare .
- Se necessario, impostare il secondo orario della sveglia nello stesso modo.
- Quando il segnale di sveglia viene emesso, il simbolo della sveglia corrispondente  o  lampeggia. L'illuminazione dello sfondo si accende per 5 secondi. Spegnerla la sveglia con il tasto "ALARM" corrispondente o il tasto "SNOOZE/LIGHT" sul lato superiore.
- Quando la funzione snooze è attivata, premere il tasto "SNOOZE/LIGHT" ed il segnale viene poi interrotto per 4 minuti.
- Per disattivare la funzione di allarme, premere il tasto "AL 1" o "AL 2". Sul display compare O:FF.

5. Illuminazione

- Premere il tasto "SNOOZE/LIGHT". L'illuminazione del display appaiono per 5 secondi.

Orologio sveglia radiocontrollato con termometro ①

6. La visualizzazione della temperatura

- La visualizzazione della temperatura riceve automaticamente e viene visualizzato in gradi °C.

7. Sostituzione delle batterie

- Cambiare le batterie se la visualizzazione diventano più debole.
- Utilizzare batterie alcaline. Accertarsi di aver inserito le batterie con le polarità giuste. Sostituire le batterie quasi scariche al più presto possibile, allo scopo di evitare che si scarichino completamente. Le batterie contengono acidi nocivi per la salute. Quando si maneggiano batterie esaurite indossare occhiali di protezione e guanti rivestiti.

Attenzione: Le batterie scariche e apparecchi elettrici fuori uso non devono essere smaltite insieme all'immondizia domestica, bensì dovranno essere riconsegnate al negoziante o ad altri enti preposti per il riciclo in conformità alle vigenti disposizioni nazionali o locali.

8. Manutenzione

- Collocare l'apparecchio in luogo asciutto.
- Evitare di posizionare gli apparecchi in zone soggette a temperatura estrema, a vibrazioni e a urti.
- Quando si pulisce l'apparecchio, usare solo un panno soffice inumidito con acqua. Non usare solventi o abrasivi.
- Tenere l'apparecchio lontano da altri apparecchi elettrici e da parti in metallo grandi.
- Eseguire un reset dell'apparecchio se l'apparecchio non funziona perfettamente. Sostituire le batterie.

9. Uso secondo le norme, esclusione di responsabilità, avviso di sicurezza

- L'apparecchio non è un gioco. Tenere lontano dalla portata dei bambini.

Orologio sveglia radiocontrollato con termometro ①

- Questo apparecchio non è adatto a scopi medici né per informazioni al pubblico: è destinato esclusivamente ad un utilizzo privato.
- Le specifiche di questo prodotto possono cambiare senza preavviso.
- È vietata la pubblicazione delle presenti istruzioni o di parti di esse senza una precedente autorizzazione della TFA Dostmann.
- Un uso improprio oppure l'apertura non autorizzata della custodia dello stesso comporta la perdita della garanzia.

10. Dati tecnici

Orologio radiocontrollato:	DCF-77 (77.5 kHz)
Batterie:	2 x 1,5 V AA
Gamma temperatura:	-5°C....+50°C

DICHIARAZIONE DI CONFORMITÀ 'UECO

Con il presente dichiariamo che il presente impianto radio adempie alle prescrizioni sostanziali della direttiva R&TTE 1999/5/CE. Una copia firmata e datata della Dichiarazione di Conformità è disponibile, su richiesta, tramite info@tfa-dostmann.de
TFA Dostmann GmbH & Co.KG, D-97877 Wertheim
www.tfa-dostmann.de



Radiografische alarmklok met thermometer

NL

1. Functies

- Radiografische tijd met hoge precisie
- Met tijdzone, handmatige tijdinstelling mogelijk
- Alarm met 2 wektijden
- Snooze-functie
- Weekdag en datum
- Binnentemperatuur
- Schermverlichting

2. Afzonderlijke delen**Display (Fig. 1)**

A: Tijd
 B: Alarm 1, Alarm 2,
 C: Datum met weekdag
 D: Binnentemperatuur
 E: Radiosignaal
 F: Alarmsymbool

Toets (Fig. 2)

G: "SNOOZE/LIGHT" toets
 H: "TIME/SET" toets
 I: "+" toets
 J: "-" toets
 K: "AL 1" toets
 L: "AL 2" toets

Behuizing (Fig. 3)

M: Batterijvak

Radiografische alarmklok met thermometer

NL

3. Inbedrijfstelling

- Plaats de bijgevoegde batterijen (2 x 1,5 V AA) in het batterijvak. Let op de juiste polariteit bij het plaatsen van de batterijen.
- U hoort een kort signaal en alle segmenten van het scherm verschijnen gedurende 2 s.
- Het apparaat begint met de ontvangst van het radiosignaal voor de tijd en het DCF-ontvangstteken knippert. Bij succesvolle ontvangst verschijnt de radiogestuurde tijd en het DCF-ontvangstteken wordt permanent in de LCD weergegeven.
- Als de klok geen DCF-signaal ontvangt (wegens storingen, afstand, enz.), kan u de tijd ook per hand instellen. De klok werkt dan als een normale kwartsklok (zie 4.1 Instellen van de tijd en kalender).

Ontvangen van het radiografisch tijdsignaal

De tijdbasis voor de radiografisch bestuurd tijd is een Cesium Atoom Klok van het Physikalisch Technische Bundesanstalt Braunschweig met een afwijking van minder dan een seconde in een miljoen jaar. De tijd wordt gecodeerd uitgezonden vanuit Mainflingen bij Frankfurt via het frequentiesignaal DCF -77 (77.5 kHz) en heeft een zendbereik van ongeveer 1500 km. De radiografisch bestuurd klok ontvangt dit signaal en zet het om in de preciese zomer- of wintertijd. Tijdens de zomertijd verschijnt "S" in het display. De kwaliteit van de ontvangst hangt in belangrijke mate af van de geografische ligging. Normaliter zouden er binnen een straal van 1500 km rondom Frankfurt geen ontvangstproblemen mogen zijn.

Let alstublieft op het volgende:

- Aanbevolen afstand van mogelijke storingsbronnen zoals computermonitoren of Tv-toestellen dient tenminste 1,5 - 2 meter te zijn.

Radiografische alarmklok met thermometer

- In ruimten met gewapend beton (kelders, torenflats) wordt het signaal uiteraard verzwakt ontvangen. In extreme gevallen het toestel dichterbij het raam zetten met de voor- of achterkant in de richting van de Frankfurt-zender.
- 's Nachts zijn atmosferische storingen over het algemeen minder ernstig en is ontvangst in de meeste gevallen wel mogelijk. Een enkele ontvangst per dag is voldoende om de tijdsafwijking onder 1 seconde te houden.
- Bij geslaagde ontvangst kunt u het wektijd instellen. (zie 4.2 Instellen van de wektijd)





4. Bediening

4.1 Instellen van de tijd en kalender

- Druk 3 seconden lang op de "TIME/SET" toets in de normaalmodus. De jaaraanduiding knippert. Stel het jaar met de "+" of "-" toets in.
- Met de "TIME/SET" toets kunt u nu achter elkaar de maand, datum, uren, minuten, taalinstelling voor de weekdag en tijdzone wisselen en u kunt met den "+" en "-" toets instellen.
- Taalinstelling weekdag: Engels (EN), Duits (GE), Italiaans (IT), Frans (FR), Spaans (SP), Nederlands (DU), Zweeds (SW).
- De instelling van de tijdzone is vereist indien het DCF-signaal kan worden ontvangen, maar de tijdzone van de DCF tijd afwijkt (b.v. +1 = een uur later).
- Als u de "+" of "-" toets in de overeenkomstige instelmodus ingedrukt houdt, komt u de snelloop.
- Het apparaat verlaat automatisch de instelmodus, als er langer dan 30 seconden geen toets wordt ingedrukt.
- Met de "+" toets kunt u het 12- of 24-uurs-tijdsysteem in de normaalmodus selecteren.

Radiografische alarmklok met thermometer

4.2 Instelling wekalarm

- Houd de "AL 1" toets ingedrukt. De uurweergave begint te knipperen en u kunt met de "+" en "-" toets de uren instellen. Als u de "+" en "-" toets in de instelmodus ingedrukt houdt, komt u de snelloop.
- Druk op de "AL 1" toets. De minuten beginnen te knipperen en u kunt met de "+" en "-" toets de minuten instellen. Als u de "+" en "-" toets in de instelmodus ingedrukt houdt, komt u de snelloop. Bevestig met de "AL 1" toets.
- "O:FF" verschijnt op de display. Om de alarmfunctie te activeren druk nog eens op de "AL 1" toets.  verschijnt op de display.
- Druk nogmaals op de "AL 1" toets en de snooze-functie is geactiveerd.  verschijnt op de display.
- Stel eventueel op dezelfde manier de tweede wektijd in.
- Als het weksignaal heeft geklonken, knippert het overeenkomstig alarmsymbool  op  en de schermverlichting gaat aan voor 5 seconden. Het alarm kunt u met de overeenkomstige alarm toets of de "SNOOZE/LIGHT" toets bovenkant van het toestel beëindigen.
- Indien de snooze-functie is geactiveerd, druk op de "SNOOZE/LIGHT" toets en het weksignaal wordt elke 4 minuten herhaald.
- Om de overeenkomstige alarmfunctie te deactiveren moet u de "AL 1" of "AL 2" toets indrukken tot O:FF op het display verschijnt.

5. Verlichting

- Druk op de "SNOOZE/LIGHT" toets. De displayverlichting gaat voor 5 seconden aan.

6. Weergave van de temperatuur

- De temperatuur wordt automatisch in °C weergegeven.

Radiografische alarmklok met thermometer

7. Batterijwissel

- Vervang de batterijen als het display zwakker wordt.
- Gebruik Alkaline batterijen. Controleer of de batterijen met de juiste poolrichtingen zijn geplaatst. Zwakke batterijen moeten zo snel mogelijk worden vervangen om het lekken van de batterijen te voorkomen. Batterijen bevatten zuren die de gezondheid schaden. Draag beklede handschoenen en een beschermbril wanneer u met uitgelopen batterijen hanteert!

Opgelet:

Batterijen en technische apparaten mogen niet met het huisvuil worden weggegooid. Breng ze naar de inzamelplaatsen of bij uw detaillist naar de daarvoor bestemde containers volgens de nationale of lokale bepalingen.

8. Onderhoud

- Houd uw het apparaat op een droge plaats.
- Stel het apparaat niet aan extreme temperaturen, trillingen en schokken bloot.
- Maak het apparaat met een zachte, enigszins vochtige doek schoon. Geen schuur- of oplosmiddelen gebruiken!
- Houd het apparaat op een afstand van andere elektronische apparaten en grote metaaldelen.
- Functioneert het apparaat niet correct, herneem dan de ingebruikstelling vanaf het begin. Vervang de batterijen.

9. Geschikt gebruik, garantiebeperkingen, veiligheid

- Het apparaat is geen speelgoed. Bewaar het buiten de reikwijdte van kinderen.
- Het apparaat is niet geschikt voor medische doeleinden of voor openbare informatie, maar bestemd voor particulier gebruik.
- De technische gegevens van dit apparaat kunnen zonder voorafgaande informatie worden gewijzigd.

Radiografische alarmklok met thermometer

- Deze gebruiksaanwijzing of gedeelten eruit mogen alleen met toestemming van TFA Dostmann worden gepubliceerd.
- Onvakkundige behandeling of niet geautoriseerd openen van het apparaat heft het verlies van de garantie tot gevolg.

10. Technische gegevens

Radiografische tijd:	DCF-77 (77,5 kHz)
Batterijen:	2 x 1,5 V AA
Meetbereik thermometer:	-5°C....+50°C

EU-Conformiteitsverklaring

Hiermee verklaren wij, dat deze radiografische installatie voldoet aan de belangrijkste eisen van de R&TTE richtlijn 1999/5/EG. Een kopie van de getekende en gedateerde Conformiteitsverklaring is op verzoek beschikbaar via info@tfa-dostmann.de. TFA Dostmann GmbH & Co.KG, D-97877 Wertheim www.tfa-dostmann.de



Reloj despertador radio controlado con termómetro (E)**1. Funciones**

- Reloj radio controlado de alta precisión
- Con zona de tiempo y posibilidad de ajustar el tiempo manualmente
- Alarma despertador con 2 horas de alarma
- Alarma con función snooze
- Día de la semana y fecha
- Temperatura de interior
- Iluminación de fondo

2. Componentes**Pantalla LCD (Fig. 1)**

- A: Reloj
 B: Alarma 1, Alarma 2
 C: Fecha con día de la semana
 D: Temperatura interior
 E: Señal de radio
 F: Símbolo de alarma

Teclas (Fig. 2)

- G: Tecla "SNOOZE/LIGHT"
 H: Tecla "TIME/SET"
 I: Tecla "+"
 J: Tecla "-"
 K: Tecla "AL 1"
 L: Tecla "AL 2"

Cuerpo (Fig. 3)

- M: Compartimiento de las pilas

Reloj despertador radio controlado con termómetro (E)**3. Puesta en marcha**

- Introduzca las pilas adjuntas (2 x 1,5 V AA) en el compartimiento de las pilas. Compruebe que la polaridad sea la correcta al introducir las pilas.
- Todos los segmentos se iluminan durante 2 s.
- El reloj inicia la recepción de la señal de radio para la hora y el símbolo de recepción DCF parpadea. Una vez que se ha recibido el código horario después de 3-5 minutos se muestra fija la torre del icono DCF-77 y la hora controlada por radio aparece.
- Si su reloj radio controlado no es capaz de recibir ninguna señal DCF (p. ej., debido a interferencias, distancia de transmisión, etc.), puede ajustar asimismo la hora manualmente. En tal caso el reloj funciona como un reloj normal de cuarzo (véase 4.1 Ajuste de la hora y calendario).

Recepción de la hora radio controlada

La transmisión de la hora se realiza por medio de un Reloj atómico de cesio radioeléctrico, por el instituto técnico físico de Braunschweig. La desviación es menor a 1 segundo en un millón de años. La hora viene codificada y es transmitida desde Mainflingen en las proximidades de Frankfurt am Main por una señal de frecuencia DCF-77 (77,5 kHz) con un alcance de aprox. 1.500 km. Su reloj radio controlado recibe la señal, la convierte y muestra siempre la hora exacta. Incluso el cambio de horario de verano y invierno se produce automáticamente. Durante el horario de verano aparece "S" en la pantalla LCD. La recepción depende básicamente de la situación geográfica. Normalmente en un radio de unos 1.500 km desde Frankfurt la transmisión no debería suponer ningún problema.

Reloj despertador radio controlado con termómetro

Por favor, observe las indicaciones siguientes:

- Se recomienda mantener una distancia de como mínimo 1,5 a 2 metros de los posibles aparatos perturbadores como son monitores de ordenadores y aparatos de televisión.
- En construcciones de hormigón de acero (sótanos, edificación suplementaria), la señal recibida es evidentemente más débil. En casos extremos se aconseja de emplazar el aparato próximo a una ventana y/o girando intentar una mejor recepción.
- Por las noches las perturbaciones atmosféricas suelen ser reducidas y disponer de recepción en la mayoría de los casos. Si además se recibe como mínimo una vez al día, es suficiente para garantizar la precisión y mantener desviaciones inferiores a 1 segundo.
- Cuando se recibe el reloj radio controlado puede ajustar la hora de despertador (véase el punto 4.2 Ajuste de la alarma).

4. Manejo





4.1 Ajuste de la hora y calendario

- Pulse la tecla "TIME/SET" en el modo normal durante 3 segundos. La indicación de año empiezan a parpadear y puede ajustar el año con la tecla "+" o "-".
- Con la tecla "TIME/SET" puede cambiar sucesivamente al ajuste del mes, la fecha, las horas, los minutos, el idioma para el día de la semana y la zona horaria. Puede ajustar con la tecla "+" o "-".
- Idioma para el día de la semana: inglés (EN), alemán (GE), italiano (IT), francés (FR), español (SP), holandés (DU), sueco (SW).
- El ajuste de las zonas de tiempo es necesario cuando puede recibirse la señal DCF, la zona de tiempo es diferente de la hora DCF (por ejemplo: +1 = una hora luego).
- Si mantiene pulsada la tecla "+" o "-" en el modo de ajuste, se modificará rápidamente.

Reloj despertador radio controlado con termómetro

- El aparato sale automáticamente del modo de ajuste si no se pulsa ninguna tecla durante más de 30 segundos.
- Con la tecla "+" podrá seleccionar el sistema de horario de 12 o de 24 horas.

4.2 Ajuste de la alarma

- Si mantiene pulsada la tecla "AL 1", las horas empiezan a parpadear. Puede ajustar las horas con la tecla "+" o "-". Si mantiene pulsada la tecla "+, " y "-" en el modo de ajuste, se modificará rápidamente.
- Pulse la tecla "AL 1" y los minutos empiezan a parpadear. Puede ajustar los minutos con la tecla "+" o "-". Si mantiene pulsada la tecla "+" y "-" en el modo de ajuste, se modificará rápidamente. Confirme con la tecla "AL 1".
- En el display aparece "O:FF". Para activar la función de alarma, pulse de nuevo la tecla "AL 1". En el display aparece .
- Si vuelve a pulsar la tecla "AL 1" se encuentra activada la función de snooze. En el display aparece .
- Introduzca del mismo modo la segunda hora del despertador.
- Mientras suena la señal del despertador, el símbolo de alarma correspondiente parpadea  o  y la iluminación de fondo se iluminan durante 5 s. Finalizar la alarma con la tecla respectiva o con la tecla "SNOOZE/LIGHT" situada en el lado superior.
- Si la función de snooze se encuentra activada, se interrumpe con la tecla "SNOOZE/LIGHT" el sonido de alarma durante 4 minutos.
- Para desactivar la función de alarma respectiva, pulse la tecla "AL 1" o "AL 2". En el display aparece O:FF.

5. Iluminación

- Pulse la tecla "SNOOZE/LIGHT". La iluminación de fondo se enciende durante 5 segundos.

Reloj despertador radio controlado con termómetro (E)

6. Indicación de temperatura

- La indicación de temperatura se produce automáticamente y aparece en °C.

7. Cambio de las pilas

- Cambie las pilas cuando la visualización se hace más débil.
 - Utilice pilas alcalinas. Asegúrese de que las pilas se coloquen con la polaridad correcta. Las pilas bajas deben cambiarse lo antes posible, para evitar fugas. Las pilas contienen ácidos nocivos para la salud. Utilice guantes recubiertos y gafas protectoras si manipula pilas con fugas de líquido!
- Atención:** No tire el aparato ni las pilas usadas a la basura doméstica. Por favor deposítelas en el comercio especializado o bien en los centros de recogida y reciclaje previstos para ello según el reglamento nacional o local.

8. Mantenimiento

- Almacene el aparato en un lugar seco.
- No exponga el aparato a temperaturas, vibraciones y sacudidas extremas.
- Limpie el aparato con un trapo suave, ligeramente humectado. ¡No utilizar ningún medio abrasivo o disolvente!
- Mantenga el aparato alejado de otros aparatos electrónicos y piezas metálicas grandes.
- Si el aparato no funciona correctamente realice por favor una nueva puesta en funcionamiento. Cambie las pilas.

9. Uso adecuado, exoneración de responsabilidad, notas de seguridad

- Este aparato no es un juguete. Consérvelo fuera del alcance de los niños.
- Este aparato no es indicado para fines médicos ni para información pública, sino que está destinado para uso privado.

Reloj despertador radio controlado con termómetro (E)

- Las especificaciones de este producto pueden variar sin previo aviso.
- Estas instrucciones o resúmenes de las mismas no pueden ser publicados sin la autorización de la TFA Dostmann.
- El trato inadecuado o la apertura no autorizada del aparato causará la pérdida de la garantía.

10. Datos técnicos

Reloj radio controlado DCF-77 (77,5 kHz)

Pilas 2 x 1,5 V AA

Gama de medición temperatura: -5°C....+50°C

UE-Declaración de conformidad

Declaramos que esta instalación de radio cumple con los requisitos fundamentales de la directiva R&TTE 1999/5/CE. Tiene a su disposición una copia firmada y sellada de la Declaración de Conformidad, solicítela al info@tfa-dostmann.de. TFA Dostmann GmbH & Co.KG, D-97877 Wertheim www.tfa-dostmann.de

